

第二十二届世界制药原料中国展 第十七届世界制药机械、包装设备与材料中国展

2024.6.19-21 | 上海新国际博览中心 (SNIEC)

Visitors Guide
参观指南



扫一扫
查询展商信息及
现场会议活动详情



Scan the QR
Code to Use
Event Planner

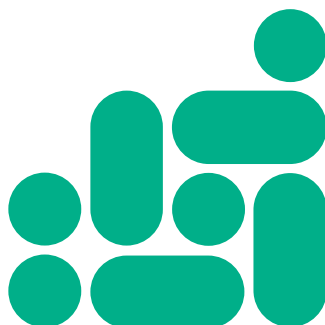

First Class

Of Pharma Packaging

18 Years Of Experience

30+ 

Services in more than 30 countries

40 ^{ten thousand m²} 

Plant area of 400, 000 square meters

70% 

The world's top 10 pharmaceutical companies maintain cooperation

COLD FORMING FOIL



TROPICAL BLISTER FOIL



Aclar®/PVC、PVC、PVDC



HIPACK LAMINATED FOIL

BLISTER FOIL

PRECISION INJECTION MOLDED PACKAGING

+86 138 1817 6088  www.HySum.com  info@hysum.com

Content 目录

■ Content, Opening Hours, Organisers, In Co-operation 目录、开展时间、主办单位、协办单位	1
■ Exhibition Overview 展馆分布图	6
■ Onsite Services & Transport Information 现场服务 & 大会交通信息	8
■ Service in Venue 展馆内服务介绍	9
■ Events & Activities 展会活动及日期安排	10
■ Floor Plan 展馆平面图	78
■ Exhibitor List 展商名单	128

Opening Hours 开展时间

19 June WED 09:30-18:00

6月19日 星期三 09:30-18:00

20 June THU 09:00-18:00

6月20日 星期四 09:00-18:00

21 June FRI 09:00-15:30

6月21日 星期五 09:00-15:30



Informa Markets
WTC, Tower Ten - 7th floor
Strawinskylaan 763, 1077 XX
Amsterdam, The Netherlands
Sales Operations
salesoperations@informa.com



中国医药保健品进出口商会
北京市东城区朝阳门内大街南竹杆
胡同6号
(北京INN大厦3号楼)11-12层
邮编:100010
Tel: +86-10-5803 6296
联系人:吴玉双
wuyushuang@cccmhpie.org.cn



上海博华国际展览有限公司
上海市虹桥路355号城开国际大厦7-8楼
邮编:200030
Tel: +86-21-3339 2250
联系人:茅洁静
chris.mao@imsinoexpo.com

第四届药物创新与产业发展大会

创研赋新·擎启未来



sinexpo

informamarkets



www.cphi-china.cn/newdrug

扫码预定赞助席位
抢占市场先机

在创新与合作浪潮的驱动下，我国的新药研发产业展现出巨大的增长潜力。不断迭代的先进技术和革命性疗法正在颠覆传统药物研发模式，提升研发效率的同时缩短研发周期，加速创新药物的研发进程。与此同时，日趋紧密的产业合作也为实现资源共享、优势互补、共迎挑战奠定了基础，为医药行业打开更加广阔的成长空间。

主题：创研赋新·擎启未来

规模：1,000人

时间：10月31-11月1日

地点：上海

Day 1	全体大会&专题论坛		
上午	主论坛：创研赋新·擎启未来		
下午	肿瘤药物前沿创新与临床实践	创新药“出海”与BD合作	
Day 2	专题论坛		
上午	小分子新药	创新生物药	药品包装 与给药装置
下午			



本届聚焦

- 热点关键词：
肿瘤免疫疗法 | 创新药差异化开发 | 生物药出海案例 | BD合作 | 小分子创新药 | 多靶点T细胞治疗 | 双特异性抗体 | ADC药物开发与生产 | 药械组合产品 | 生物制剂包装等热点领域
- 构建精准人脉：6大专题；70+行业领袖齐聚课堂；1000+业内专家的思“享”盛宴
- 塑造品牌影响力：垂直细分专题+多元互动课堂，立足为企业整合多样化、定制化品牌传播体系



谁将参加

MNC、制药企业 | Biotech公司 | CRO、CDMO |
科研机构、高等院校 | 政府部门、行业协会、行业研究院等

会议咨询与合作

关女士：021-33392275 | 刘女士：010-58036334



2024.9.9-11

Shenzhen Convention & Exhibition Center
深圳会展中心(福田)

CPHI & PMEC Shenzhen

CPHI & PMEC 制药工业展(深圳)

创新提升, 共创大湾区及亚洲医药产业新增长极

✕ Inspire Innovations and Drive Changes

锚定特色, 引领产业革新升级



APIs and Intermediates
原料药及中间体



Contract Services
合同定制



Packaging Equipment
包装设备



Bio Pharma
生物制药



Natural Extracts
天然提取物



Clean Technology
洁净设备与工程



Finished Dosage
制剂



Finished Dosage Equipment
制剂设备



Laboratory Construction
& System
实验室建设与系统



Pharma Excipients
药用辅料



API Equipment
原料药设备

✕ Foster Future Market and New Opportunities

思辨未来, 共绘产业新蓝图

- CPHI Shenzhen 2024 Pharmaceutical Quality Development Conference
CPHI深圳2024制药高质量发展大会
- The 2nd Greater Bay Area Pharma Manufacturing 4.0 Forum
第二届大湾区医药工业制造4.0论坛
- CPHI Pharmaceutical Enterprises Out licensing Seminar
CPHI医药企业高质量出海研讨会
- Southeast Asia API Market Layout and Development Forum
东南亚原料药市场布局及热点导向论坛
- Hosted Buyer Match Meeting
特邀买家商务配对会

- Peptide Industry Innovation and Ecological Development Conference
多肽产业创新与生态发展大会
- Synthetic Biology Innovation and Development Forum
合成生物学论坛
- Biomedical Clean Technology Forum
生物医药洁净技术论坛
- Solid Dosage Development Forum
固体制剂高质量发展论坛
- Industry Park or Factory Tours
园区、工厂参观



Scan to register here
领取展会门票

CPHI深圳 2024制药高质量发展大会

2024年9月9-10日 深圳会展中心(福田)5楼/6楼

为进一步推进科技创新与产业创新深度融合，催生新产业新业态新模式，实现区域联动，构建创新协同，CPHI China将于2024年9月9-11日在深圳福田会展中心举办第二届CPHI & PMEC制药工业展，届时将汇聚国际和国内万余人参会。展会期间，将会同步举办“CPHI深圳2024制药高质量发展大会”，以毗邻香港、面向世界的区位优势，吸引国际客户与听众共襄盛会。

本届大会以“创新提升，共创大湾区及亚洲医药产业新增长极”为主题，旨在汇聚全球制药领域的精英，共同探讨行业发展趋势，分享最新科研成果，推动技术创新与产业升级；同时聚焦制药行业的核心问题，如新药研发、原料药生产工艺优化、质量控制、市场准入等，为参会者提供一个交流思想、碰撞智慧的平台。通过此次大会，参会者将有机会深入了解全球制药行业的最新动态，拓宽视野，增强企业间的合作与互动，共同推动制药行业的高质量发展。



6大主题



50+分享者



1500+参与者



800+参与企业

会议框架

Day1		9月9日 全体大会&专题论坛	
上午	主论坛: 创新提升, 共创大湾区及亚洲医药产业新增长极		
下午	原料药绿色合成新技术及新策略	小分子创新药: 创新路径与市场机遇	小分子CXO峰会: 携手创新, 共铸辉煌
Day2		9月10日 专题论坛	
上午	原料药绿色合成新技术及新策略	小分子创新药: 创新路径与市场机遇	医药投融资: 由研及产, 资本赋能
下午			高端制剂研发生产

主办单位 Informa Markets / 上海博华国际展览有限公司
深圳市坪山区小分子新药创联协会 / 南方科技大学坪山生物医药研究院

Who 谁将参加?

- 行业及政府领导
- 制药、药物研发企业
- 原料药、制剂生产企业
- Biotech技术公司
- 生产工艺与装备企业
- 工程公司
- 高校与科研院所
- 技术及解决方案提供商
- 投融资机构
- 其他

部分分享企业/机构一览

- | | | |
|-----------------|------------------|-------------------|
| 中国科学院 | 思康睿奇(上海)药业有限公司 | 越洋医药开发(广州)有限公司 |
| 上海交通大学化学化工学院 | 甫康(上海)健康科技有限责任公司 | 广州玻思韬控释药业有限公司 |
| 中国医药研究总院 | 深圳微芯生物科技股份有限公司 | 深圳市药欣生物科技有限公司 |
| 四川大学华西药学院 | 深圳艾欣达伟医药科技有限公司 | 深圳善康医药科技股份有限公司 |
| 华东师范大学化学与分子工程学院 | 广东众生睿创生物科技有限公司 | 苏州予路乾行生物科技有限公司 |
| 华中师范大学化学学院 | 华润三九医药股份有限公司 | 南京海维医药科技有限公司 |
| 南方科技大学医学院 | 深圳信立泰药业股份有限公司 | 上海惠和化德生物科技有限公司 |
| 广东东阳光药业股份有限公司 | 深圳市祥根生物有限公司 | 深圳启蓝生物医药科技有限公司 |
| 浙江车头制药股份有限公司 | 深圳市华先医药科技有限公司 | 深圳前海勤智国际资本管理有限公司 |
| 深圳市奥萨药业有限公司 | 广州新济药业科技有限公司 | 深圳市东方富海投资管理股份有限公司 |
| 北京加科思新药研发有限公司 | 浙江华海药业股份有限公司 |持续更新中, 敬请期待 |

同期展会

第二届CPHI & PMEC制药工业展(深圳)
2024年9月9-11日 深圳会展中心(福田)



扫码预订展位



展会及会议报名

展位预定、赞助申请:

联系人: 茅女士
电话: 021-3339 2250
邮箱: chris.mao@imsinoexpo.com

联系人: 李先生
电话: 021-3339 2255
邮箱: Aaron.Li@imsinoexpo.com



Show Map 参观导览图

Metro Line 7
Huamu Rd.
地铁7号线
花木路站

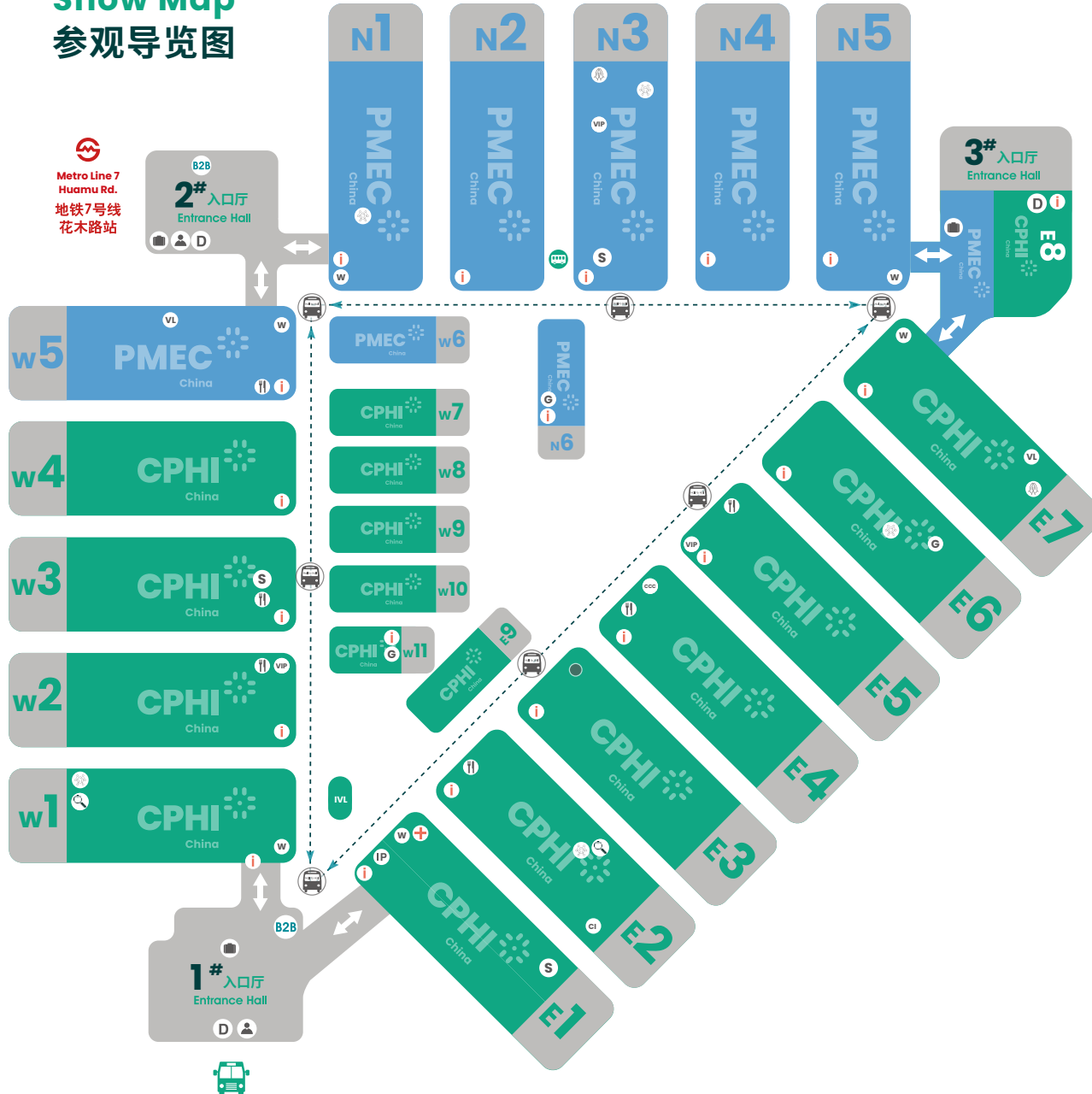

Service Point 大会服务点

- B2B CPHI.cn Portal 制药在线体验中心
- CCC The CCCMPPE Office 医保商会办公室
- CI Customer Insight Lounge 客户洞察中心
- D Show Directory Sales 会刊销售点
- G Gift Pick-Up 礼品兑换处
- I Information 问询台
- IP Intellectual Property Office 知识产权保护
- IVL International Visitor Lounge 海外观众休息区
- S Sales Lounge 展会销售办公室
- VIP VIP Lounge 贵宾休息室
- VL Visitor Lounge 观众休息区
- W Free Bottled Water 饮水机
- Catering 餐饮
- Cloak Room 寄存处
- First Aid 救护中心
- Free Hall to Hall Shuttle Service 馆内穿梭巴士
- Happy Hour
- Job Fair 人才招聘
- Meditation Room (all faiths)
- Organisers Office 主办单位办公室

VIP Lounge 贵宾休息区

- Hall W2 Meeting Room M2
- W2馆M2会议室
- Hall E5 Meeting Room M29
- E5馆M29会议室
- Hall N3 Meeting Room A70
- N3馆A70展位

International Brands 海外品牌专区

- CPHI China**
- E1-E3
Pharma Ingredients
制药原料
- Pharma Excipients
药用辅料
- Finished Dosage
制剂
- PMEC China**
- N1, N3, N5, W5
Pharma Machinery
制药机械与包装设备
- Packaging & Drug Delivery
包装及给药系统
- Laboratory Instrument & Equipment
实验室仪器与装备

E1-E3

International Brands
CPHI China 国际品牌区

E1-E2, E5-E9, W1-W4, W7-W11
Pharma Ingredients
制药原料

E2, E7
Contract Services
合同定制

E3, E6
Pharma Excipients
药用辅料

E3
Finished Dosage
制剂

E4-E5
Natural Extracts
天然提取物

W4, W7
Bio Pharma
生物制药

N1, N3, N5, W5
International Brands
PMEC China 国际品牌区

N1-N4, N6
Pharma Machinery
制药机械与包装设备

N3
Bioengineering
生物工程

N4
Clean Technology & Environmental Protection
洁净与环保

N5, E8
Packaging & Drug Delivery
包装及给药系统

W5
Life Science Instrument
生命科学仪器

W5-W6
Laboratory Instrument & Equipment
实验室仪器与装备

ONSITE SERVICES 现场服务

Information Counters

Located to Gate 1 of Hall E1-E8, W1-W5, N1-N5, Hall W11 Booth C30 for inquires about exhibitors' booths, seminar schedules and all services counters.

主办方单位咨询台

主办单位咨询台: E1-E8, W1-W5, N1-N5各馆1号门及W11馆C30展位都设有主办单位咨询台, 您可以查询各参展公司所在位置, 研讨会时间安排以及展馆各服务点

E-Catalogue Sales

Visitors can buy the official show Catalogue at the 1# / 2# lobby and Hall E8 CPHI & PMEC China E-Catalogue: RMB 200/piece

电子会刊销售点

观众可在1#、2#入口大厅及E8馆购买本次展会会刊
电子会刊: ¥200元/份

Sales Lounge

Intertional exhibitors: Hall E1 Booth N56
Domestic exhibitors for CPHI zones: Hall W3 Booth P12
Domestic exhibitors for PMEC zones: Hall N3 Booth P06

销售办公室

海外销售办公室: E1馆N56展位
CPHI国内销售办公室: W3馆P12展位
PMEC国内销售办公室: N3馆P06展位

TRANSPORT INFO 大会交通信息

How to Transport to NECC for ProPak China, Hi & Fi Asia-China and HNC 2024
如何前往国家会展中心继续参观食品加工包装、健康天然原料及保健品系列展



Shuttle Bus to NECC Timetable 发往国家会展中心班车时间表

Route 路线	Date & Departure Time 日期及发车时间	Pick-up Points 上客点
SNIEC 上海新国际博览中心 ↓ NECC 国家会展中心	6.19 11:00-16:00 6.20 11:00-16:00 6.21 11:00-13:00 Frequency: every 30 minutes 约30分钟一班	Between Hall N2 & N3 (SNIEC) 上海新国际博览中心N2&N3馆间 ↓ Outside NH (NECC) 国家会展中心北厅外



Free Shuttle Timetable (transfer to the nearest metro line 2) 开往地铁站免费巴士时间表

路线 Route	日期及发车时间 Date & Departure Time	上客点 Pick-up Points
SNIEC 上海新国际博览中心 ↓ Line 2 Longyang Rd. Station 龙阳路地铁站	6.19-20 14:00-18:00 6.21 12:00-14:00	Outside 1# Entrance (SNIEC) 上海新国际博览中心1号大厅外

3 ways to help you exit the venue smoothly 如何便捷离开上海新国际博览中心

- Take taxi at Entrance Square 1# / 3# (queue up in line)
在1#、3#入口广场搭乘计程车 (排队等候)
- Take metro line 7 at Huamu Road Station (outside Entrance Lobby 2#)
至2#入口广场西侧乘坐地铁七号线始发站至市中心 (快速经济)
- Free shuttle bus (transfer to the nearest metro line 2)
乘坐开往地铁站的免费巴士 (快速方便)

SERVICE IN VENUE 展馆内服务介绍

Business Centre

Fax, photocopy, Internet, printing, phone, Cards, ticketing, stationeries, express couriers and cargo transport service, name cards design and printing service, production of display boards, newspaper and magazines etc.

Location: Entrance Hall 1# / 2# / 3#

Tel: +86 21 28906072 / 28906388 / 28928289

商务中心

主要提供办公服务如传真、复印、上网、打印、电话卡等及旅游订票服务。此外还可提供各类办公用品，快递、货运服务及设计、印制名片，展板制作，书包、杂志零售等。

地点：1#、2#、3# 入口大厅

电话：+86 21 28906072 / 28906388 / 28928289

Catering

A Western Restaurants / Cafes

1. McDonald's at Hall W5、E1、E4、N4
2. SUBWAY at Hall N1
3. JC Café on 1F of 1# Entrance Hall
4. Lacite Coffee at Hall E6
5. MILANO at Hall E5、E7、N3
6. Paulaner at Hall N2

B Chinese Restaurants

1. Chinese Restaurant at Hall E3 & E4
2. LvQuan Restaurant at Hall W2 & W3, N2
3. Li Hua Fast Food at Hall W2-W5, N3-N4
4. Uncle Fast Food at Hall N3-N4
5. Lao Zhong Xing Dumplings Restaurant at Hall N4

C Others

1. Snack Bar at Hall W1-W5 & Hall E1-E4
2. Family Mart at Hall W1, W3, E3
3. LAWSON at Hall N4
4. C-store at Hall N1, E7
5. Si Fang Xiao Chu at Hall N3
6. Uncle Kadel (Halal restaurant) at Hall N5

D Synthetic Catering Center:

Pudong Kerry Parkside
(Outside Entrance Hall 2#)

馆内餐饮

A 西餐 / 咖啡

1. W5馆夹层, E1、E4、N4馆 麦当劳
2. N1馆 赛百味
3. 1#入口大厅楼 JC
4. E6馆 Lacite Coffee
5. E5、E7、N3馆 名澜
6. N2馆 宝莱纳

B 中餐

1. E3-E4馆夹层 中餐厅
2. W2-W3馆夹层、N2馆 绿泉餐厅
3. W2-W5、N3-N4馆 丽华快餐
4. N3-N4馆夹层 老娘舅
5. N4馆 老众兴汤包馆

C 其他

1. W1-W5、E1-E4馆 小吃吧
2. W1、W3、E3馆 全家便利店
3. N4馆 罗森便利店
4. N1、E7馆 喜士多便利店
5. N3馆 私房小厨
6. N5馆 卡德尔大叔 (清真餐厅)

D 综合餐饮：

浦东嘉里城 (2#入口大厅旁)

Onsite Activities Agenda

展会同期现场会议活动一览表

	Activity Name 会议名称		Date 时间	Location 地点
17 June 6月17日	Plant Visit 工厂参观	PONY Biomedicine 谱尼生物医药	Gathering Time 集合时间: 13:00	Gathering Place: 1# Entrance Hall 集合地点: 1号入口大厅
18 June 6月18日	The 13th CPHI China-World CEO Summit 第十三届中国与世界医药企业家高峰论坛		13:00-17:45	JinLing Purple Mountain Hotel Shanghai 上海金陵紫金山大酒店紫金厅
	The Inaugural CPHI Biopharmaceutical Manufacturing Innovation and Development Conference 2024 2024年首届CPHI生物制造创新发展大会		09:00-17:10	DoubleTree by Hilton Hotel Shanghai - Pudong 上海东锦江希尔顿逸林酒店
	Plant Visit 工厂参观	Milestone Pharm 明捷医药	Gathering Time 集合时间: 09:00	Gathering Place: 1# Entrance Hall 集合地点: 1号入口大厅
		XtalPi & E3 Green Technology 晶泰科技 & 倚世科技	Gathering Time 集合时间: 13:00	
Malvern Panalytical 马尔文帕纳科		Gathering Time 集合时间: 13:00		
19 June 6月19日	China-World Innovation and Development Forum 2024 2024年中国与世界创新与发展论坛		14:00-16:50	Hall E1 Meeting Room M16 E1馆 M16会议室
	The 2nd NMN Industry Forum 第二届NMN产业专题研讨会		13:30-16:00	Hall E4 Meeting Room M25 E4馆 M25会议室
	The 4th National Conference on Glyco-Drugs Industry & International Conference on Glycosaminoglycans 第四届中国糖类药物产业 大会暨糖胺聚糖国际会议	Heparin Drugs 肝素类药物分会场	10:15-16:00	Hall E2 Meeting Room M19 E2馆 M19会议室
		Non-heparin Glycosaminoglycans and Other Carbohydrate-based Drugs 非肝素类糖胺聚糖及其他糖类药物分 会场	10:15-16:00	Hall E3 Meeting Room M23 E3馆 M23会议室
	2024 Phamma APIs Internationalized Salon and Mozambique & SADC Pharma Information Conference 2024原料药国际化沙龙暨莫桑比克和南共体医药信息交流会		13:30-16:15	Hall W1 Meeting Room M1 W1馆 M1会议室
	CPHI Exhibitors Showcase 展商 Showcase—CPHI 专场		14:00-15:20	Hall W3 Meeting Room M4 W3馆 M4会议室
	2024 Green Pharmaceutical ESG Roundtable 2024绿色制药 ESG 圆桌会议		14:00-16:00	Hall W4 Meeting Room M7 W4馆 M7会议室
	Shenyang Pharmaceutical University Alumni Association 沈阳药科大学校友茶话会暨沈药校友供需对接专场		13:00-17:00	Hall E2 Booth G25 E2馆 G25展位
	CPHI Buyers Sourcing Event 第十三届“CPHI 制药在线”买家采购会		09:30-18:00	Hall W11 Booth A36 W11馆 A36展位
	CPHI Celebration Awards & Networking Party (Invitation Only)		18:00-21:00	Kerry Hotel Pudong, Shanghai 上海浦东嘉里大酒店
	2024 CPHI-IPEC China Pharmaceutical Excipients Regulatory Frontiers and Advanced Technology Conference 2024 CPHI-IPEC (中国) 药用辅料法规监管前沿及应用技术主题会		10:00-16:00	Hall E3 Meeting Room M24 E3馆 M24会议室
	3rd Pharma Excipients Innovation and Development Forum 第三届“大咖之声”药用辅料创新技术研讨会		14:00-16:00	Hall E3 Meeting Room M22 E3馆 M22会议室
	Innovation Tour: Pharmaceutical Excipients Innovation Product 药用辅料—相辅而行探索之旅		Gathering Time 集合时间: 16:00	Gathering Place: Hall E3 Meeting Room M24 集合地点: E3馆 M24会议室
	Innovation Gallery: Quality Pharma Excipients 药用辅料优质产品展示秀		09:30-18:00	Hall E3 Foyer (Near Hall E3, Gate 6) E3馆门厅 (近E3馆6号门)
	BD Cooperation and Innovation Development Forum “医健国际化”BD合作及创新发展论坛		13:00-17:00	Hall E1 Meeting Room M13 E1馆 M13会议室

Onsite Activities Agenda

展会同期现场会议活动一览表

	Activity Name 会议名称	Date 时间	Location 地点
19 June 6月19日	The Inaugural CPHI Biopharmaceutical Manufacturing Innovation and Development Conference 2024 2024 年首届 CPHI 生物制造创新发展大会	09:00-17:00	DoubleTree by Hilton Hotel Shanghai - Pudong 上海东锦江希尔顿逸林酒店
	The 9th China Biopharmaceuticals Outlook Summit 第九届中国生物制药论坛	13:20-16:00	Hall W4 Meeting Room M6 W4 馆 M6 会议室
	Symposium to Support Chinese Innovative Drugs' Effort to Go Global (Invitation Only) 中国创新药出海专题座谈会 (定向邀请)	10:30-12:30	Hall E1 Meeting Room M15 E1 馆 M15 会议室
	CPHI Forum on Chinese Innovative Drugs' Effort to Go Global CPHI 中国创新药出海论坛	14:00-17:10	Hall W3 Meeting Room M10 W3 馆 M10 会议室
	China Out-licensing and BD in Emerging Markets 中国医药出海发展中市场合作论坛	13:20-16:30	Hall E6 Meeting Room M34 E6 馆 M34 会议室
	PharmCube Transformation Talk: Translational Medicine and Drug Research Seminar 医药魔方数略转型：转化医学及药物研发研讨会	13:00-16:30	Hall W3 Meeting Room M5 W3 馆 M5 会议室
	2024 Biopharmaceutical Fermentation Nitrogen Source Application Technology Exchange Forum 2024 年生物医药发酵氮源应用技术交流会	14:00-16:30	Hall W2 Meeting Room M3 W2 馆 M3 会议室
	CRO Talks CRO Talks 大师课	14:00-16:30	Hall E2 Meeting Room M20 E2 馆 M20 会议室
	The 2nd Small Molecule Innovative Drug Development and Application Seminar 第二届小分子创新药物发展前沿与实践高端研讨会	13:00-17:00	Hall E2 Meeting Room M18 E2 馆 M18 会议室
	New Molecular Drugs Forum 新分子药物专题研讨会	14:00-17:10	Hall E1 Meeting Room M12 E1 馆 M12 会议室
	Focus on Scientific Research Production, Build Data Assets, Support Management Decision-making the New Generation of Data Intelligence Solutions 聚焦科研生产，构建数据资产，辅助管理决策—新一代数智化解决方案	13:30-16:30	Hall E2 Meeting Room M17 E2 馆 M17 会议室
	The 17th Natural Ingredients Industry Innovation & Development Forum (2024) 第十七届天然提取物创新与发展论坛暨天然成分产业发展论坛	13:40-16:45	Hall E4 Meeting Room M27 E4 馆 M27 会议室
	Forum on Hot Spots and Trends in the Development of Functional Cosmetics 2024 2024 功能性（功效型）化妆品开发热点及趋势论坛	13:30-16:50	Hall E5 Meeting Room M30 E5 馆 M30 会议室
	The 5th Nutrition and Functional Food Development Innovation Summit & Natural Extract Application Seminar (*Chargeable) 第五届营养功能食品及口服美容产品开发创新交流峰会暨天然提取物研究应用研讨会 (* 收费会议)	10:00-16:20	Hall E5 Booth E70 E5 馆 E70 展位
	BIOGROWING Probiotics and Starter Cultures Seminar 均瑶润盈益生菌及发酵剂市场热点专题解析	13:30-16:30	Hall E5 Meeting Room M32 E5 馆 M32 会议室
	Innovation Tour: Quality Cosmetic Ingredients 化妆品原料精品探索之旅	Gathering Time 集合时间: 16:50	Gathering Place: Hall E5 Meeting Room M30 集合地点: E5 馆 M30 会议室
Natural Extracts Debut Brands Area 天然提取物首秀品牌孵化专区	09:30-18:00	Hall E5 Booth P02 E5 馆 P02 展位	

* Final agenda is subject to onsite conference. 大会议程以现场为准

Onsite Activities Agenda

展会同期现场会议活动一览表

	Activity Name 会议名称		Date 时间	Location 地点
19 June 6月19日	Innovation Gallery: Quality Natural Extracts 天然提取物优质产品展示秀		09:30-18:00	Hall E4 Foyer (Near Hall E4, Gate 1) E4馆门厅(近E4馆1号门)
	The 11th PMEC China Pharmaceutical Engineering Summit 第十一届 PMEC 中国制药 工程论坛	Main Forum: Global Regulatory Update 主论坛: 全球法规更新	13:30-16:10	Hall N1 Meeting Room M40 N1馆 M40 会议室
	<GMP Guidelines for Pharmaceuticals> (2nd Edition) Interpretation-API Plant GMP Forum 《药品 GMP 指南》(第2版) 解读-原料药厂房 GMP 论坛		13:30-15:30	Hall N2 Meeting Room M42 N2馆 M42 会议室
	The 2nd PMEC & Ouryao Pharmaceutical Engineering Equipment Salon PMEC & 蒲公英第二届制药工程设备(青年)沙龙		10:00-16:00	Hall N5 Meeting Room M47 N5馆 M47 会议室
	Biomolecules Commercialisation and Production Conference 生物大分子的商业化开发 与生产大会	Sub-forum 1: Regulatory and Intelligent Commercial Production of Biomolecules Manufacturing 论坛一: 大分子药物的监管及商业化 生产“智造”	14:00-16:40	Hall N3 Meeting Room M43 N3馆 M43 会议室
	PMEC Sourcing Event PMEC 买家采购会		09:00-18:00	Hall N6 Booth B30 N6馆 B30 展位
	The 10th International Summit for Pharmaceutical Packaging & Drug Delivery System 第十届医药包装与药物给 药系统大会	Main Forum: Global Packaging Legislation Updates 主论坛: 全球医药包装法规更新	13:30-16:00	Hall N5 Meeting Room M48 N5馆 M48 会议室
		Sub-forum 1: Regulation and Application of Combination Products of Medical Devices 论坛一: 药械组合产品法规及应用	13:30-16:30	Hall N5 Meeting Room M49 N5馆 M49 会议室
	Pharmaceutical Packaging and Drug Delivery System Innovation Gallery 医药包装及给药系统创新产品展示秀		09:30-18:00	Hall E8 Booth E28 E8馆 E28 展位
	InnoLAB Salon 2024-Laboratory Layout and Construction 2024 实验室创新主题沙龙-实验室规划与建设		13:00-15:40	Hall W6 Booth C51 W6馆 C51 展位
	Gene Editing and Stem Cell Seminar 基因编辑和干细胞研讨会		14:00-16:40	Hall W5 Meeting Room M8 W5馆 M8 会议室
	Pharma Cleanroom Design and Engineering Innovation Forum 医药洁净领域设计与工程创新论坛		10:00-15:50	Hall N4 Meeting Room M45 N4馆 M45 会议室
	China Pharma Environmental Forum 2024 第六届绿色制药环保研讨会		10:30-16:00	Hall N4 Meeting Room M44 N4馆 M44 会议室
	20 June 6月20日	Green Pharmaceutical Technology Forum - Drive the Development of Medical and Chemical Enterprises with Innovative Technology and Advanced Equipment 绿色化学创新工艺论坛-以创新技术和先进设备驱动医化企业发展		10:00-16:30
The 8th International Biopharmaceutical Cold Chain Summit 第八届国际生物医药冷链论坛		13:30-16:45	Hall W2 Meeting Room M9 W2馆 M9 会议室	
China-World Innovation and Development Forum 2024 2024 年中国与世界创新与发展论坛		09:30-12:00	Hall E1 Meeting Room M16 E1馆 M16 会议室	
Pharmaceutical Internationalization: Collaboration, Innovation and Development 医药国际化: 合作、创新与发展		13:30-16:30	Hall E6 Meeting Room M33 E6馆 M33 会议室	
2024 Pharmaceutical Import & Export Compliance and Supply Chain Promotion Forum 2024 年医药进出口合规与供应链促进论坛		13:30-16:30	Hall E3 Meeting Room M23 E3馆 M23 会议室	
U.S. Health Industry, Products & Services Introduction 助力中资企业出海-美国健康产业介绍会		13:30-15:40	Hall E1 Meeting Room M12 E1馆 M12 会议室	

Onsite Activities Agenda

展会同期现场会议活动一览表

	Activity Name 会议名称	Date 时间	Location 地点
20 June 6月20日	The Career Guide for the Age of AI (*Chargeable) AI时代的职场宝典 (*收费会议)	13:00-17:00	Hall W1 Meeting Room M1 W1馆 M1 会议室
	The First API Development Pet Preparation Forum 首届人用原料药开发宠物创新药论坛	13:00-17:30	Hall W4 Meeting Room M6 W4馆 M6 会议室
	What's New in Complex Generics, Impurities Control and MicrobiologyUSP 研讨会—复杂仿制药、杂质控制与微生物标准更新	13:30-16:30	Hall E1 Meeting Room M13 E1馆 M13 会议室
	CPHI Buyers Sourcing Event 第十三届“CPHI 制药在线”买家采购会	09:00-18:00	Hall W11 Booth A36 W11馆 A36 展位
	3rd Pharma Excipients Innovation and Development Forum 第二届“大咖之声”药用辅料创新技术研讨会	09:30-16:00	Hall E3 Meeting Room M22 E3馆 M22 会议室
	Injection Excipients Forum 2024 2024 高端注射剂药用辅料论坛	09:00-12:00	Hall E2 Meeting Room M20 E2馆 M20 会议室
	Pharmaceutical Excipients Sub-Committee Inauguration Ceremony and Forum 中国医保商会药用辅料分会成立仪式暨药用辅料沙龙	09:00-11:55	Hall E3 Meeting Room M21 E3馆 M21 会议室
	Innovation Gallery: Quality Pharma Excipients 药用辅料优质产品展示秀	09:00-18:00	Hall E3 Foyer (Near Hall E3, Gate 6) E3馆门厅 (近E3馆6号门)
	2024 CPHI International Regulatory Agencies Updates and Q&A Session 2024 年 CPHI 中国与世界国际药政答疑会	09:15-17:45	Hall E2 Meeting Room M19 E2馆 M19 会议室
	CPHI Formulation Companies Salon 2024 制剂国际化经验分享与交流沙龙	13:30-16:20	Hall E3 Meeting Room M24 E3馆 M24 会议室
	Complex Formulation Forum 高端 & 复杂药物制剂技术产业协作大会	09:40-16:40	Hall E4 Meeting Room M25 E4馆 M25 会议室
	Application of Enzymes in Pharmaceutical Industry 高性能工业酶在制药领域中的应用	10:30-11:30	Hall E1 Meeting Room M12 E1馆 M12 会议室
	The 9th China Biopharmaceuticals Outlook Summit 第九届中国生物制药论坛	09:50-12:10	Hall W4 Meeting Room M6 W4馆 M6 会议室
	Thermo Fisher-Polypeptide Drugs Research & Innovation Seminar 赛默飞 X 先锋“肽”势：多肽药物研发与创新研讨会	09:30-16:30	Hall W3 Meeting Room M5 W3馆 M5 会议室
	Ophthalmic Drug Innovation Forum 眼科药物创新前沿论坛	13:20-15:30	Hall W5 Meeting Room M8 W5馆 M8 会议室
	Tea Party for Nanjing University Biopharmaceutical Industry 南京大学生物医药行业校友茶话会	14:00-16:00	Hall E6 Meeting Room M34 E6馆 M34 会议室
	CRO Talks CRO Talks 大师课	10:00-16:00	Hall E2 Meeting Room M17 E2馆 M17 会议室
	CPHI-PharmaDJ CDMO Forum 2024: Defining A New Strategy In The Age Of Uncertainty 2024 年 CPHI—研发客 CDMO 论坛：如何在不确定性中制定策略	13:00-15:40	Hall E1 Meeting Room M16 E1馆 M16 会议室
	Pharmaceutical Salon on Quality Research and CMC Registration Strategy for Small Molecule Innovative Drugs 小分子创新药质量研究与 CMC 注册策略沙龙	10:00-16:00	Hall E2 Meeting Room M18 E2馆 M18 会议室
The 5th Nutrition and Functional Food Development Innovation Summit & Natural Extract Application Seminar (*Chargeable) 第五届营养功能食品及口服美容产品开发创新交流峰会暨天然提取物研究应用研讨会 (*收费会议)	10:00-11:20	Hall E5 Booth E70 E5馆 E70 展位	

* Final agenda is subject to onsite conference. 大会议程以现场为准

Onsite Activities Agenda

展会同期现场会议活动一览表

	Activity Name 会议名称	Date 时间	Location 地点	
20 June 6月20日	2024 "Golden Dumbbell" Forum on Regulatory Innovation for Nutritional and Health Products 2024 “金哑铃” 营养健康产品法规创新论坛	13:00-17:00	Hall E5 Booth E70 E5 馆 E70 展位	
	Interactive Forum on On-Site Inspection, Declaration Registration, and Testing Technology of Special Foods 特殊食品现场核查、申报注册与检测技术对话沙龙	13:30-16:30	Hall E5 Meeting Room M31 E5 馆 M31 会议室	
	A Promising International Future for TCM and other Natural Health Products 中医药与天然保健品的国际化发展	13:30-16:30	Hall E5 Meeting Room M30 E5 馆 M30 会议室	
	Natural Extract Quality Products Innovation Tour 天然提取物优质产品探索之旅	Gathering Time 集合时间: 11:20	Gathering Place: Hall E5 Booth E70 集合地点: E5 馆 E70 展位	
	Natural Extracts Debut Brands Area 天然提取物首秀品牌孵化专区	09:00-18:00	Hall E5 Booth P02 E5 馆 P02 展位	
	Innovation Gallery: Quality Natural Extracts 天然提取物优质产品展示秀	09:00-18:00	Hall E4 Foyer (Near Hall E4, Gate 1) E4 馆门厅 (近 E4 馆 1 号门)	
	The 11th PMEC China Pharmaceutical Engineering Summit 第十一届 PMEC 中国制药工程论坛	Sub-forum 1: Advanced Manufacturing of Solid Preparations 论坛一: 固体制剂先进制造	10:00-12:00	Hall N2 Meeting Room M41 N2 馆 M41 会议室
		Sub-forum 2: Whole Life Cycle Management of Pharmaceutical Equipment 论坛二: 制药设备全生命周期管理	13:30-16:40	Hall N2 Meeting Room M41 N2 馆 M41 会议室
	Biomolecules Commercialisation and Production Conference 生物大分子的商业化开发与生产大会	Sub-forum 2: Production Capacity and Commercialisation of ADC Drugs 论坛二: ADC 药物商业化生产能力建设专题研讨会	14:00-16:00	Hall N3 Meeting Room M43 N3 馆 M43 会议室
	Setting Health Based Exposure Limits for Use in the Manufacture of Different Medicinal Products in Shared Facilities and Occupational Health Protection 基于健康暴露限度的评估在共线生产和职业健康防护的应用		10:00-12:00	Hall N3 Meeting Room M43 N3 馆 M43 会议室
	PMEC Sourcing Event PMEC 买家采购会		09:00-18:00	Hall N6 Booth B30 N6 馆 B30 展位
	Global Pharmaceutical Equipment Innovation Development Forum 全球制药装备创新发展论坛		09:30-12:30	Hall E7 Meeting Room M39 E7 馆 M39 会议室
	The 10th International Summit for Pharmaceutical Packaging & Drug Delivery System 第十届医药包装与药物给药系统大会	Sub-forum 2: Packaging Process of Injectable Preparations 论坛二: 注射剂包装工艺	10:00-11:50	Hall N5 Meeting Room M48 N5 馆 M48 会议室
		Sub-forum 3: New Packaging Technology and Future Development of Biologics 论坛三: 生物制剂新包装工艺与未来发展	13:30-17:00	Hall N5 Meeting Room M48 N5 馆 M48 会议室
	Pharmaceutical Packaging and Drug Delivery System Innovation Tour 医药包装及给药系统创新产品探索之旅		Gathering Time 集合时间: 11:00	Gathering Place: Hall N5 Information 集合地点: N5 馆问询台
	Pharmaceutical Packaging and Drug Delivery System Innovation Gallery 医药包装及给药系统创新产品展示秀		09:00-18:00	Hall N5 Meeting Room M50 N5 馆 M50 会议室
	Protecting Health, Innovating for Leadership: International Exchange of Cutting-Edge Pharmaceutical Packaging Solutions 守护健康·创新引领 - 国际前沿医药包装解决方案交流会		13:30-16:30	Hall W6 Booth C51 W6 馆 C51 展位

Onsite Activities Agenda

展会同期现场会议活动一览表

	Activity Name 会议名称	Date 时间	Location 地点	
20 June 6月20日	The 5th Laboratory Management Training Conference - Drug Analysis and Testing Topic 第五届实验室管理培训—药物分析检测专题	10:00-16:00	Hall W6 Booth C51 W6馆 C51展位	
	<GMP Guidelines for Pharmaceuticals> (2nd Edition) Interpretation- Laboratory GMP Forum 《药品GMP指南》(第2版)解读—实验室GMP论坛	10:00-12:00	Hall N2 Meeting Room M42 N2馆 M42会议室	
	Organoids and New Drug Development Forum 类器官与药物研发前沿论坛	09:30-12:00	Hall W5 Meeting Room M8 W5馆 M8会议室	
	Biopharmaceutical Clean Technology Forum 生物制药洁净技术论坛	09:30-16:20	Hall N4 Meeting Room M45 N4馆 M45会议室	
	Digital and Intelligent Clean Project-Clean Technology Development Forum under Digital Transformation 数智洁净—数字化转型下的洁净技术发展论坛	10:00-16:30	Hall N5 Meeting Room M49 N5馆 M49会议室	
21 June 6月21日	CPIH Buyers Sourcing Event 第十三届“CPIH制药在线”买家采购会	09:00-15:30	Hall W11 Booth A36 W11馆 A36展位	
	Innovation Gallery: Quality Pharma Excipients 药用辅料优质产品展示秀	09:00-15:30	Hall E3 Foyer (Near Hall E3, Gate 6) E3馆门厅(近E3馆6号门)	
	International Public Procurement for Medical Products Forum 医疗产品国际公共市场采购论坛	09:15-12:10	Hall E2 Meeting Room M19 E2馆 M19会议室	
	Natural Extracts Debut Brands Area 天然提取物首秀品牌孵化专区	09:00-15:30	Hall E5 Booth P02 E5馆 P02展位	
	Innovation Gallery: Quality Natural Extracts 天然提取物优质产品展示秀	09:00-15:30	Hall E4 Foyer (Near Hall E4, Gate 1) E4馆门厅(近E4馆1号门)	
	The 11th PMEC China Pharmaceutical Engineering Summit 第十一届PMEC中国制药工程论坛	Sub-forum 3: Sterile Preparation Manufacturing Process and Quality Management 论坛三: 无菌制剂生产工艺和质量管	09:30-12:00	Hall N1 Meeting Room M40 N1馆 M40会议室
	Pharmaceutical Packaging and Drug Delivery System Innovation Gallery 医药包装及给药系统创新产品展示秀		09:00-15:30	Hall E8 Booth E28 E8馆 E28展位
PMEC Sourcing Event PMEC买家采购会		09:00-15:30	Hall N6 Booth B30 N6馆 B30展位	

扫码了解更多会议详情,
具体时间及地点以展会现场为准



WORKPLACE CULTURE 职场文化

Focusing on Cultivation & Exchange of Talent

聚焦人才进阶培养与交流

6.19 活动地点: W1Q20

14:00-14:45

How AI is Reshaping Our Way of Work

AI如何重塑我们的工作方式

6.20 活动地点: W1Q20

10:00-11:00

How Procurement Professionals Advance to Becoming an Influential Business Leader

理解行业，玩转职场

——采购如何进阶到有影响力的职业经理人

11:00-12:00

Author Signing Event for the New Release of

"Advance Career By Every Step"

《每一步都精进》新书签售会

6.20 活动地点: E2G25

10:00-12:00

Guidance on Working in China and

Overcoming Cultural Barriers

(English Available)

玩转职场:

海外企业在中国如何避免文化障碍?

14:00-16:45

Youth Leadership Forum - Building a

Sustainable Future with Talent

青年领导力论坛-与人才共筑可持续未来

HEALTH & LEISURE 健康休闲

Social and Healthy, Enjoy Your Visiting Time

边Social边养生，逛展无压力

活动地点: N3D80

Foosball, Golf, Massage, Eye care

桌上足球、高尔夫、按摩、护眼

SUSTAINABILITY 可持续

Green and Low-carbon Support for High-quality Development 绿色低碳助力高质量发展

6.19 活动地点: N1C18

10:00-10:45

ESG's Promotional Starting Point:
Green Exhibition

ESG的宣传起点——绿色展览

11:00-12:00

New Product Launch of
CPHI & PMEC China 2024
CPHI & PMEC China 2024创新产品嘉年华

14:00-16:00

Sustainable Development Forum
可持续发展研讨会

6.20 活动地点: N1C18

10:30-11:30

Deep-dive on Renewable Power and
Decarbonization in China
中国可再生能源与碳抵消措施深度研究

13:30-14:30

FasterForward
-- Informa's Sustainability Programme
在可持续发展的道路上加速前进
-英富曼集团可持续发展工作分享

14:30-16:30

Sustainability Influencer Awards
Winners Case Sharing
绿色低碳优秀项目分享会

TRADITIONAL CULTURE 中华文化

Exploring the Mystery of the East 探寻东方之美

活动地点: E6D51

Calligraphy, Paper-cutting, Lacquered fan
书法、剪纸、漆扇



The 13th CPPI China-World CEO Summit

第十三届中国与世界医药企业家高峰会

Date: 18 June / Location: JinLing Purple Mountain Hotel Shanghai 日期: 6月18日 / 地点: 上海金陵紫金山大酒店紫金厅
 Organiser: CCCMHPIE, Informa Markets 主办: 中国医药保健品进出口商会、Informa Markets
 Co-Organiser: Sinoexpo Informa Markets 协办: 上海博华国际展览有限公司
 Supported by: Lianyungang Economic & Technological Development Area Administration Committee
 支持单位: 连云港经济技术开发区管理委员会

Time 时间	Topic 内容	Speaker 主讲嘉宾
13:00-13:30	会议签到	
Moderator: Mr. Wang Maochun, Vice President of CCCMHPIE 大会主持: 王茂春, 中国医药保健品进出口商会副会长		
13:30-14:00	Opening Remark 开幕致辞	Mr. Shao Mingli, Founding President of China Society for Drug Regulation (CSDR) Shanghai Municipal Medical Products Administration Mr. Zhou Hui, President of CCCMHPIE Mr. Zhang Xueqiang, GM of IM Sinoexpo 邵明立, 中国药品监督管理研究会创会会长 上海市药品监督管理局 周惠, 中国医药保健品进出口商会会长 章学强, 上海博华国际展览有限公司总经理
14:00-14:30	Taking Various Measures to Promote the High-quality Development of Trade in Pharmaceutical Products 多措并举推动医药产品贸易高质量发展	Dept. of Foreign Trade, MOFCOM 商务部外贸司
14:30-15:00	New Situation and New Challenges of Jointly Building the Belt and Road Initiative 共建“一带一路”新形势与新挑战	Ms. Wang Yijun, Deputy Director of the Facilitating Center for Building the Belt and Road, NDRC 王一军, 国家发改委一带一路建设促进中心副主任
15:00-15:15	Investment Environment Promotion of Lianyungang Economic & Technological Development Area 连云港经济技术开发区投资环境推介	Lianyungang Economic & Technological Development Area Administration Committee 连云港经济技术开发区管理委员会
15:15-15:45	Global Biopharma Market Opportunity and Challenge 全球生物医药市场机遇与挑战	Ms. Zeng Yali, Sr. Consultant of Clarivate Life Science & Healthcare 曾亚莉, 科睿唯安生命科学与医疗健康事业部资深咨询顾问

The 13th CPHI China-World CEO Summit

第十三届中国与世界医药企业家高峰论坛

Date: 18 June / Location: JinLing Purple Mountain Hotel Shanghai 日期: 6月18日 / 地点: 上海金陵紫金山大酒店紫金厅
 Organiser: CCCMHPIE, Informa Markets 主办: 中国医药保健品进出口商会、Informa Markets
 Co-Organiser: Sinoexpo Informa Markets 协办: 上海博华国际展览有限公司
 Supported by: Lianyungang Economic & Technological Development Area Administration Committee
 支持单位: 连云港经济技术开发区管理委员会

Time 时间	Topic 内容	Speaker 主讲嘉宾
15:45-16:45	<p>Panel Discussion 1: New International Development Strategies of China's Healthcare Companies in the New Era 圆桌研讨一: 新形势下, 医药健康企业国际化发展新道路 当前, 贸易保护主义、地缘政治冲突不断加剧, 全球医药供应链、产业链回归本土趋势明显, 外部需求在缓慢复苏中, 面对充满复杂性和不确定性的, 企业在国际化经营上有什么应对之道?</p>	<p>Moderator: Mr. Liang Qing, Chairman of A.H.A International Co., Ltd Panellists: Mr. Wu Xingyu, GM Assistant of China National Pharmaceutical Foreign Trade Cooperation Mr. Wu Tongjia, GM of Yangtze River Pharmaceutical Import and Export Co., LTD Mr. Wang Xuming, GM of Overseas Sales Department, HEC Group Mr. Liang Jian, Chairman of Pharmacare Mr. Yang Yongtao, Vice President of Jiuzhou Pharma 主持人: 梁清, 安徽华安进出口有限公司董事长 研讨嘉宾: 吴兴宇, 国药外贸总经理助理 吴同嘉, 扬子江药业进出口有限公司总经理 王旭明, 东阳光药业集团海外销售总经理 梁健, 法默凯医药董事长 杨永涛, 九州药业副总裁</p>
16:45-17:45	<p>Panel Discussion 2: How to Support Each other in Expanding Overseas Sperations for China's Healthcare Companies 圆桌研讨二: 集聚资源, 携手出海, 从口号到实践 在出海模式上, 集聚资源、携手出海是不少企业、专家的呼声。抱团出海在医药领域的可能性有多大, 哪些产品、市场更加吻合, 需要怎样的商业模式, 有哪些成功案例, 将在此环节进行研讨。</p>	<p>Moderator: Mr. Shao Ke, Vice President of Kexing Biopharm Panellists: Mr. Li Yunfeng, Executive Director & CFO of Mabpharm Mr. Meng Xiaofeng, CEO of Haichang Biotec Mr. Wei Dong, Vice President of Qingfeng Pharma Group Mr. Li Yong, Executive Director & GM of South Pharmaceutical Mr. Lin Jian, Vice President of Bio-Thera Solutions 主持人: 邵珂, 科兴制药副总裁 研讨嘉宾: 李云峰, 迈博药业执行董事兼首席财务官 孟晓峰, 海昶生物联席 CEO 魏东, 青峰科睿副总裁 李永, 南方制药董事、总经理 林键, 百奥泰生物制药副总裁</p>

China-World Innovation and Development Forum 2024

2024年中国与世界创新与发展论坛

Date: 19-20 June / Location: Hall E1 Meeting Room M16 日期: 6月19-20日 / 地点: E1馆 M16会议室
Organiser: CCCMHPIE 主办: 中国医药保健品进出口商会

Moderator: Xu Ningru, Deputy Director, CCCMHPIE
主持人: 徐宁儒, 中国医药保健品进出口商会法律综合部副主任

Session on Policy 政策篇 Date: 19 June 日期: 6月19日

Time 时间	Topic 内容	Speaker 主讲嘉宾
14:00-14:10	Opening Remarks 开幕致辞	Ms. Luo Yang, Deputy Secretary-general, CCCMHPIE 罗扬, 中国医药保健品进出口商会副秘书长
14:10-14:40	Analysis on the Development Status of Chinese Pharmaceutical Industry 中国医药工业发展现状	Ms. Cao Huili, Director of Medical Research Institute of China Center for Information Industry Development 曹慧莉, 工信部赛迪智库消费品工业研究所医药 研究室主任 / 副研究员
14:40-15:30	Opportunities and Challenges for the Pharmaceutical Industry Under the New Policy 新政下医药产业的机遇与挑战	Mr. Zhang Ziran, Vice President of China Pharmaceutical Industry Association 张自然, 中国化学制药工业协会副会长
15:30-16:10	The Industrial Impact of the Major Pharmaceutical Rules Overhaul of Patent 药品专利立法大幅度修订的产业影响	Mr. He Xuwen, Deputy Secretary-General of Patent Protection Association of China 何旭文, 中国专利保护协会副秘书长
16:10-16:50	Effectiveness and Development Prospects of RCEP Regional Cooperation RCEP 区域合作成效与发展前景	Mr. Yuan Bo, Director of Asian Institute of Chinese Academy of International Trade and Economic Cooperation, MOFCOM 袁波, 商务部国际贸易经济合作研究院亚洲所所长

Session on Market 市场篇 Date: 20 June 日期: 6月20日

09:30-10:10	The Development Trend of China's Innovative Drugs Industry 中国创新药产业的发展态势	Mr. Wang Xuegong, Vice President of China Pharmaceutical Enterprise Management Association 王学恭, 中国医药企业管理协会副会长
10:10-10:40	Cooperation Models and Differentiated Choices for Chinese Pharmaceutical Companies Outside Europe and the United States 欧美之外中国药企出海的合作模式及差异化选择	Mr. Wang Lifeng, Secretary General of Committee on International Cooperation, China Nonprescription Medicines Association 王立峰, 中国非处方药协会国际合作工作委员会 秘书长
10:40-11:20	The Changing Chinese Generic Pharmaceutical Industry: Performance and Trends 中国仿制药产业发展现状	Dr. Su Hong, Consulting Director of China National Pharmaceutical Industry Information Center 苏红博士, 中国医药信息工业研究院咨询总监
11:20-12:00	From Compliance to ESG, A Prescription for the Sustainable Development of Pharmaceutical Industry 从合规到 ESG, 医药行业可持续发展的绿色处方	Ms. Huang Jianwen, Head of KWM Healthcare & Pharma Practice 黄建雯, 金杜律师事务所医药医疗板块负责人

AI Interpretation

AI 翻译

The 4th National Conference on Glyco-Drugs Industry & International Conference on Glycosaminoglycans: Heparin Drugs

第四届中国糖类药物产业大会暨糖胺聚糖国际会议: 肝素类药物分会场

Date: 19 June / Location: Hall E2 Meeting Room M19 日期: 6月19日 / 地点: E2馆 M19会议室
 Host: China Biochemical Pharmaceutical Industry Association (CBPIA) 主办单位: 中国生化制药工业协会
 Co-Host: Changzhou Qianhong Biopharma Co., Ltd. 联合主办单位: 常州千红生化制药股份有限公司
 Organiser: Society of Glyco-Drugs (SGD), CBPIA 承办单位: 中国生化制药工业协会糖类药物分会
 Supporter: CPHI & PMEC China 支持: CPHI & PMEC China
 Co-Organisers: Hebei Changshan Biochemical Pharmaceutical Co., Ltd., Dongying Tiandong Pharmaceutical Co., Ltd., Bloomage Biotechnology Co., Ltd., Shandong Sheelian Pharmaceutical Co., Ltd., Chongqing Yinuo Biochemical Products Co., Ltd., Beijing Asnail Biotechnology Co., Ltd.
 协办单位: 河北常山生化药业股份有限公司、东营天东制药有限公司、华熙生物科技股份有限公司、山东坤联药业股份有限公司、重庆伊诺生化制品有限公司、北京阿斯雷尔生物技术有限公司

Moderator: Zhenqing Zhang, Professor of Soochow University

主持人: 张真庆, 苏州大学教授

Time 时间	Topic 内容	Speaker 主讲嘉宾
10:15-10:45	Fundamentals of Biomanufacturing Engineering for Glycobiopharmaceutical Molecules 糖生物药物分子的生物制造工程基础	Xing Zhang, Professor and Associate Dean of Nanjing Normal University 张幸, 南京师范大学教授、副院长
10:45-11:15	Interpretation of the "Technical Guidelines for Pharmaceutical Research and Evaluation of Low Molecular Weight Heparin Generic Drugs" 《低分子量肝素类仿制药药学研究与评价技术指导原则》解读	Huifei Cui, Professor of School of Pharmaceutical Sciences, National Glycoengineering Research Center, Shandong University; Drafter of Technical Guidelines for Generic Drug Research and Evaluation of Low-molecular-weight Heparins; Commissioner of SGD, CBPIA 崔慧斐, 山东大学药学院与国家糖工程技术研究中心教授,《低分子量肝素类仿制药药学研究与评价技术指导原则》起草组召集人, 中生药协糖类药物分会专家委员会委员
11:15-11:45	Application of Nuclear Magnetic Resonance Spectroscopy in Quality Analysis of Low Molecular Weight Heparin and Chondroitin Sulfate 核磁共振波谱法在低分子量肝素和硫酸软骨素质量分析中的应用研究	Xianfu Wu, Professor and Vice Director of the Technical Department of the Standard Substance Center of National Institutes for Food and Drug Control (NIFDC) of China 吴先富, 中国食品药品检定研究院标物中心技术室副主任、研究员
11:45-12:15	The Causes Affecting the Success Rate about Chromogenic Substrate Method of Heparin Assay 肝素效价发色法检测中影响实验成功率的因素讨论	Jiwen Tan, Engineer of Beijing Asnail Biotechnology Co.,Ltd 谭吉文, 北京阿斯雷尔生物技术有限公司工程师
14:00-14:30	Current Status of Biochemical Drug Traceability and Future Comprehensively Improvement 生化药品可追溯性现状及未来溯源全面提升	Xiang Zhou, Vice General Manager of Changzhou Qianhong Biopharma Co., Ltd. 周翔, 常州千红生化制药股份有限公司副总经理
14:30-15:00	The Importance of Structure Elucidation in the Research and Development of Carbohydrate Drugs 结构解析对多糖类药物研发的重要性	Zhenqing Zhang, Professor of College of Pharmaceutical Sciences, Soochow University; Commissioner of SGD, CBPIA 张真庆, 苏州大学教授, 中生药协糖类药物分会专家委员会委员
15:00-15:30	A Cluster Sequencing Strategy to Determine the Consensus Affinity Domains in Heparin for Its Binding to Specific Proteins 通过族群测序策略解析肝素结合特定蛋白的共有特征序列	Lianli Chi, Professor of Shandong University; Commissioner of SGD, CBPIA 迟连利, 山东大学教授, 中生药协糖类药物分会专家委员会委员
15:30-16:00	The Preventive and Therapeutic Effects of Acute & Severe Inflammatory Disorders with Heparinoid 类肝素化合物在重症型炎症中的治疗作用分析及作用机制研究进展	Yishu Yan, Associate Professor of School of Life Sciences and Health Engineering, Jiangnan University 闫映姝, 江南大学生命科学与健康工程学院副教授

* Final agenda is subject to onsite conference. 大会议程以现场为准

**The 4th National Conference on Glyco-Drugs Industry &
International Conference on Glycosaminoglycans:
Non-heparin Glycosaminoglycans and Other Carbohydrate-based Drugs**

**第四届中国糖类药物产业大会暨糖胺聚糖国际会议:
非肝素类糖胺聚糖及其他糖类药物分会场**

<p>Date: 19 June / Location: Hall E3 Meeting Room M23 日期: 6月19日 / 地点: E3馆 M23会议室 Host: China Biochemical Pharmaceutical Industry Association (CBPIA) 主办单位: 中国生化制药工业协会 Co-Host: Bloomage Biotechnology Co., Ltd. 联合主办单位: 华熙生物科技股份有限公司 Organiser: Society of Glyco-Drugs (SGD), CBPIA 承办单位: 中国生化制药工业协会糖类药物分会 Supporter: CPHI & PMEC China 支持: CPHI & PMEC China Co-Organisers: Changzhou Qianhong Biopharma Co., Ltd., Hebei Changshan Biochemical Pharmaceutical Co., Ltd., Dongying Tiandong Pharmaceutical Co., Ltd., Shandong Sheelian Pharmaceutical Co., Ltd., Chongqing Yinuo Biochemical Products Co., Ltd., Beijing Asnail Biotechnology Co., Ltd. 协办单位: 常州千红生化制药股份有限公司、河北常山生化药业股份有限公司、东营天东制药有限公司、山东绅联药业股份有限公司、重庆伊诺生化制品有限公司、北京阿斯雷尔生物技术有限公司</p>		
<p>Moderator: Tiejai Li, Professor of Shanghai Institute of Materia Medica, Chinese Academy of Sciences 主持人: 李铁海, 中国科学院上海药物研究所研究员</p>		
Time 时间	Topic 内容	Speaker 主讲嘉宾
10:15-10:45	<p>Progress & Perspective of Small Molecule Carbohydrate Drugs 糖类小分子药物研究进展与思考</p>	<p>Xin Cao, Professor of Zhongshan Hospital Fudan University 曹鑫, 复旦大学附属中山医院研究员</p>
10:45-11:15	<p>Hyaluronic Acid Copper Sulfide Nanoenzyme Microneedles for Antifungal and Anti-tumor Effects 透明质酸硫化铜纳米酶微针抗真菌和抗肿瘤研究</p>	<p>Xia Zhao, Professor of Ocean University of China; Commissioner of SGD, CBPIA 赵峡, 中国海洋大学教授, 中生药协糖类药物分会专家委员会委员</p>
11:15-11:45	<p>Construction of Sugar-based Nano-targeted Drug Delivery System and Anti-tumor Research 糖基纳米靶向递药体系的构建及其抗肿瘤研究</p>	<p>Zhichao Pei, Professor of Northwest A&F University; Commissioner of SGD, CBPIA 裴志超, 西北农林科技大学特聘教授, 中生药协糖类药物分会专家委员会委员</p>
11:45-12:15	<p>Chemoenzymatic Synthesis and Bioactivity Evaluation of Glycans and Glycoconjugates 聚糖与糖缀合物的化学酶促合成及生物活性研究</p>	<p>Tiejai Li, Professor of Shanghai Institute of Materia Medica, Chinese Academy of Sciences; Commissioner of SGD, CBPIA 李铁海, 中国科学院上海药物研究所研究员, 中生药协糖类药物分会专家委员会委员</p>
14:00-14:30	<p>Development of a Glycoconjugate Vaccine Against Pseudomonas Aeruginosa 铜绿假单胞菌糖疫苗的创制</p>	<p>You Yang, Professor of School of Pharmacy, East China University of Science & Technology; Commissioner of SGD, CBPIA 杨友, 华东理工大学药学院教授, 中生药协糖类药物分会专家委员会委员</p>
14:30-15:00	<p>Discovery, Optimization and Mechanism of Marine Polysaccharides / Oligosaccharides against Parkinson's Disease 抗帕金森病海藻酸性多 / 寡糖的筛选和作用机制研究</p>	<p>Jing Wang, Professor of Institute of Oceanology, Chinese Academy of Sciences 王晶, 中国科学院海洋研究所研究员</p>
15:00-15:30	<p>Research and Development of Targeted and Efficient Anti-tumor Conjugates through Dextran-based Drug Delivery System 以右旋糖酐为载体的靶向高效抗肿瘤偶联药物的研究与开发</p>	<p>Yikang Shi, Associate Professor of National Glycoengineering Research Center, Shandong University 师以康, 山东大学国家糖工程技术研究中心副教授</p>
15:30-16:00	<p>Design and Synthesis of Oligo-saccharides 寡糖的设计与合成</p>	<p>Peng Wang, CEO of Suzhou Hongyang Pharmaceutical Technology Co., Ltd. 王芃, 苏州鸿洋医药科技有限公司执行总裁</p>

NMN Industry Forum 第二届NMN产业专题研讨会

Date: 19 June / Location: Hall E4 Meeting Room M25 日期: 6月19日 / 地点: E4馆M25会议室
Organiser: Sinoexpo Informa Markets 主办: 上海博华国际展览有限公司

Time 时间	Topic 内容	Speaker 主讲嘉宾
13:30-14:00	补充 NMN 转老龄化卵子质量	熊波, 浙江大学教授、博士生导师
14:00-14:30	NMN 综述及 NAD+ 水平增高后, 会发生什么?	鲁红标, 时光派科学总监
14:30-15:00	NMN 产品的应用历史, 目前全球现状与未来前景	张天佐, 基因港(香港)生物科技有限公司 / 香港生物科奥研究所副总裁
15:00-15:30	NMN 代谢感知与成像: 衰老代谢研究新机会	於邱黎阳, 中国科学院深圳先进技术研究院博士生导师、研究员
15:30-16:00	NMN 产品创新与临床研究进展	严巧灵, 上海细胞治疗集团产品中心高级总监

2024 Pharma APIs Internationalized Salon and Mozambique & SADC Pharma Information Conference 2024原料药国际化沙龙暨莫桑比克和南共体医药信息交流会

Date: 19 June / Location: Hall W1 Meeting Room M1 日期: 6月19日 / 地点: W1馆M1会议室
Organiser: CCCMHPIC 主办: 中国医药保健品进出口商会

Time 时间	Topic 内容	Speaker 主讲嘉宾
13:30-14:00	签到	
14:00-14:05	会议主持	刘丹柯, 南京联海医药科技有限公司总经理
14:05-14:15	致辞发言	孟冬平, 中国医药保健品进出口商会党委书记、副会长
14:15-14:30	中国原料药对外贸易趋势与展望	石天放, 中国医药保健品进出口商会西药制剂分会副秘书长
14:30-14:50	新时期原料药产业的国际化之路	李健炜, 珠海联邦制药销售有限公司副总经理
14:50-15:10	CDMO 助力全球新药研发	车大庆, 浙江九洲药业股份有限公司首席科学官
15:10-15:30	中国原料药在“一带一路”沿线国家制药工业的重要作用	袁志法, 国药国际医药科技(北京)有限公司总经理
15:30-15:50	莫桑比克药事监管及当地制药生产机遇	Madam. Noemia Muissa Escrivao, 莫桑比克药监局局长助理、高级总监
15:50-16:10	药品注册的跨国同一化协调: 南部非洲共同体 16 国的实践	Madam. Gertrude Mothibe, 南部非洲仿制药协会主席
16:10-16:30	稳步成长: 南部非洲的制药工业发展状况	Dr. Evaristo Madime, 南部非洲仿制药协会执行理事、莫桑比克国药公司董事长
16:30-16:50	本地化经营风险机遇并存: 非洲医药市场发展研判	刘丹柯, 南京联海医药科技有限公司总经理
16:50-17:00	答疑	

2024 Pharmaceutical Import & Export Compliance and Supply Chain Promotion Forum 2024年医药进出口合规与供应链促进论坛

Date: 20 June / Location: Hall E3 Meeting Room M23 日期: 6月20日 / 地点: E3馆 M23会议室
Organiser: CCCMHPIE, CCBA 主办单位: 中国医药保健品进出口商会、中国报关协会
Co-Organiser: SCBA, GTG 协办单位: 上海市报关协会、广州交通集团物流有限公司

Time 时间	Topic 内容	Speaker 主讲嘉宾
13:30-14:00	签到	
14:00-14:20	开幕致辞	
14:20-14:30	签约仪式	
14:30-14:50	药品进口备案常见问题解读	吴晓鸾, 上海市食品药品检验研究院副主任药师
14:50-15:10	医药产品规范申报常见问题解读	柳渊, 上海浦东海关综合业务一处综合业务二科科长
15:10-15:30	美国原料药监管政策要点及出口美国注意事项解读	汪洋, 杭州海关技术中心副主任
15:30-15:50	欧盟药品监管政策要点及出口欧盟注意事项解读	崔琦, 国浩律师(南京)事务所合伙人
15:50-16:10	智慧供应链服务赋能药企打造全球网络	陈振军, 广州交通集团物流有限公司国际供应链总监
16:10-16:20	数智化服务赋能医药进出口企业关务合规	徐炜, 江苏神州博海信息科技有限公司首席运营官
16:20-16:30	备案至清关一站式服务赋能药企高效通关	张勇, 北京欣海报关有限公司总经理

Pharmaceutical Internationalization: Collaboration, Innovation and Development 医药国际化: 合作、创新与发展

Date: 20 June / Location: Hall E6 Meeting Room M33 日期: 6月20日 / 地点: E6馆 M33会议室
Organiser: CCCMHPIE, School of International Pharmaceutical Business, China Pharmaceutical University
主办: 中国医药保健品进出口商会、中国药科大学国际医药商学院
Co-Organiser: Department of International Economics and Trade,
School of International Pharmaceutical Business, China Pharmaceutical University
协办: 中国药科大学国际医药商学院国际贸易教研室

Time 时间	Topic 内容	Speaker 主讲嘉宾
13:30-14:00	对我国药品监管国际化工作的若干思考	陈永法, 中国药科大学国际医药商学院教授
14:00-14:30	国药控股药品进口业务服务: 助力健康, 创新未来	王阳, 国药控股全球采购与供应链服务中心副总经理
14:30-15:00	生物类似药国际市场准入与挑战	曾亚莉, 科睿唯安资深顾问
15:00-15:30	大变局下医药企业如何开拓“一带一路”增量市场?	张熊, E药经理人国际中心总经理
15:30-16:30	校友交流	

2024 Green Pharmaceutical ESG Roundtable

2024绿色制药ESG圆桌会议

Date: 19 June / Location: Hall W4 Meeting Room M7 日期: 6月19日 / 地点: W4馆 M7会议室 Organiser: ACEF, CCCMHP, Sinoexpo Informa Markets 主办方: 中华环保联合会、中国医药保健品进出口商会、上海博华国际展览有限公司		
Time 时间	Topic 内容	Speaker 主讲嘉宾
14:00-14:10	会议及嘉宾介绍	林彬研究员, 中华环保联合会 ESG 专业委员会主任委员、中安正道自然科学研究院院长、全国工商联智库委员会委员
14:10-15:30	制药行业 ESG 信息披露 与环境管理提升研讨	林彬研究员, 中华环保联合会 ESG 专业委员会主任委员、中安正道自然科学研究院院长、全国工商联智库委员会委员 吕建中, 中华环保联合会 ESG 专委会副主任委员、全球报告倡议组织 (GRI) 董事局董事 刘轶芳, 中华环保联合会 ESG 专业委员会常务委员、智库专家、中央财经大学可持续准则研究中心主任、教授、博士生导师 王甲佳, 中华环保联合会公益部主任 瞿伟锋, 中华环保联合会 ESG 专委会智库专家委员、国际劳工组织 SCORE 可持续发展项目认证咨询师、国际反舞弊协会认证反舞弊师 窦君鸿, 中国科技金融促进会产业创新工作委员会副主任 张浩然, 上海金司南研究院绿色金融 60 人论坛高级战略经理 卫斌, 中华环保联合会 ESG 专委会执行秘书长 相关制药企业可持续发展或 ESG 战略管理层人员
15:30-16:00	ESG 跨行业合作与知识共享与交流讨论 制药企业 ESG 案例分享 企业在 ESG 体系构建上的策略与问题 与跨行业专家开展互动交流	

The First API Development Pet Preparation Forum

首届人用原料药开发宠物创新药论坛

Date: 20 June / Location: Hall W4 Meeting Room M6 日期: 6月20日 / 地点: W4馆 M6会议室 Organiser: CCCMHP, ONE PET 主办: 中国医药保健品进出口商会、壹龙物		
Time 时间	Topic 内容	Speaker 主讲嘉宾
13:00-13:25	签到	
13:25-13:30	致辞	高峰, 中国技术创业协会原料药分会会长
13:30-14:00	同流共原, 向宠而行——人用原料药转宠物药立项选品路径	刘瑞登, 壹宠物副主编, 宠物舵 CRO 创始人
14:00-14:30	中国宠物行业创投报告	高康平, 35 斗总经理
14:30-15:00	同源共流, 向宠而行——药转宠 CDMO 助力高效宠物新药转化	李艳青, 中国技术创业协会原料药分会副秘书长
15:00-15:30	人用药转宠物药最有制剂选择和临床适应症优化	拟邀嘉宾
15:30-16:00	体外仿生消化道模型的助力宠物药发展与应用	特邀嘉宾
16:00-16:30	宠物经济逆势崛起下, 探寻产业赛道跃迁新路径	特邀嘉宾
16:30-17:20	圆桌讨论: 前瞻性探讨人用原料药 CDMO 助力宠物创新药高效率转化 1. 后疫情时代宠物医疗赛道细分机会, 痛点型、临床优势还是填补空白? 2. 宠物药第三方服务的市场机遇和挑战? 3. 如何把握全球化机遇及应对出海监管, 在出海过程中如何确立商业化优势 4. 药转宠核心, 如何具备消费化适应症 5. 药企进军宠物赛道——从空想到实践的几点思考与实践	刘瑞登, 壹宠物副主编, 宠物舵 CRO 创始人 高康平, 35 斗总经理 李艳青, 中国技术创业协会原料药分会副秘书长 付伟, 复旦大学教授博导, 宠物药 AIDD 创新中心主任 殷昭勇, 枣庄市市中区人大常委会副主任, 区兽用药械产业链链长等特邀嘉宾
17:20-17:30	会议总结及合影	

* Final agenda is subject to onsite conference. 大会议程以现场为准

The Career Guide for the Age of AI

AI时代的职场宝典

Date: 20 June / Location: Hall W1 Meeting Room M1 日期: 6月20日 / 地点: W1馆 M1会议室
Organiser: CCCMHPIE, Sinoexpo Informa Markets, AIGOZOOM
主办: 中国医药保健品进出口商会、上海博华国际展览有限公司、智效源信息技术

Time 时间	Topic 内容	Speaker 主讲嘉宾
13:00-17:00	<p>1. AI 快科普</p> <p>1.1 AI 实时互动问答 (实时演示并与 AI 互动)</p> <p>1.2 基本概念: 定义、背景、原理、模型迭代</p> <p>1.3 应用领域: 企业端和个人端</p> <p>1.4 优势、局限性和发展趋势</p> <p>2. AI 在日常工作中的应用</p> <p>2.1 工作报告神器: 让你脱颖而出</p> <p>2.2 高情商沟通: 邮件自带情绪价值</p> <p>2.3 秒做 PPT: 你只动嘴, 剩下的交给 AI</p> <p>2.4 无忧签约: 所有合同一网打尽</p> <p>2.5 智能增强人: AI 数据分析和辅助决策</p> <p>2.6 个性化百科全书: 诺奖得主为你提供知识服务</p> <p>加餐: AI Agent (智能体) 在职场中的应用</p> <p>3. AI “整顿” 职场</p> <p>3.1 案例分析</p> <p>3.2 AI 的比较优势分析</p> <p>3.3 关于 AI 取代工作岗位的行业研究</p> <p>3.4 AI 时代的 10 大高危职业</p> <p>3.5 AI 会取代什么, 工作、岗位、技能?</p> <p>4. 如何应对 AI 时代的挑战</p> <p>4.1 未来的工作只有两种</p> <p>4.2 打造人工智能不能取代的能力</p> <p>4.3 10 大“金饭碗”职业</p> <p>5. AI 使用技巧</p> <p>5.1 学习如何与 AI 进行有效沟通和互动</p> <p>5.2 掌握提问的技巧, 以获得准确和有用的答案</p> <p>5.3 “提示工程学” (Prompt Engineering) 入门</p> <p>5.4 评估和验证 AI 的结果</p> <p>5.5 AI 时代的隐私和安全问题</p> <p>6. AI 实战演练</p> <p>6.1 分组或个人练习, 将 AI 应用于职场的典型场景</p> <p>6.2 演练提示工程学知识, 解决具体问题</p> <p>6.3 分享经验和策略, 讨论最佳实践和注意事项</p> <p>7. 延展学习: 独家推荐 / 概述三本 AI 的书籍</p> <p>请学员自带电脑并提前准备 AI 工具: Kimi、智谱清言</p>	Lucent Lu, Founder & CEO of AIGOZOOM 卢山, 智效源信息技术创始人兼 CEO

Chargeable
收费

U.S. Health Industry, Products & Services Introduction

助力中资企业出海——美国健康行业介绍会

Date: 20 June / Location: Hall E1 Meeting Room M12 日期: 6月20日 / 地点: E1馆 M12 会议室 Organiser: U.S. Consulate General Shanghai, Sinoexpo Informa Markets 主办方: 美国驻上海总领事馆、上海博华国际展览有限公司		
Time 时间	Topic 内容	Speaker 主讲嘉宾
13:30-14:00	签到	
14:00-14:05	开幕辞 “选择美国” 投资项目介绍	美国驻上海总领事馆商务处 (拟请)
14:05-14:15	构筑药品、膳食补充剂、食品的安全质量标准 and 信任体系	Kevin Cao 操洪欣先生, 美国药典委员会中华区 SCD 高级总监
14:15-14:30	美国健康行业投资政策与挑战	Karen FAN 范祎沁女士, 美国德汇律师事务所全球合伙人、上海分所管理合伙人及首席代表
14:30-15:00	美国三大州的投资环境介绍	Mary MA 马红霞女士, 美国伊利诺伊州中国代表处首席代表 Miranda DAI 戴争女士, 纽约州经济发展厅中国代表 Jennifer ZOU 女士, 美国加州湾区全球发展副总裁 \ 中国运营负责人
15:00-15:15	中资企业出海经验分享	Kavana WANG 王沛先生, 高力国际执行董事
15:15-15:30	美国健康行业物流保障服务 (待定)	UPS 公司负责人 (待定)
15:30-15:40	Q&A 问答环节	

CPHI Exhibitors Showcase

展商 Showcase——CPHI 专场

Date: 19 June / Location: Hall W3 Meeting Room M4 日期: 6月19日 / 地点: W3馆 M4 会议室 Organiser: CCCMHPIE, Sinoexpo Informa Markets 主办: 中国医药保健品进出口商会、上海博华国际展览有限公司		
Time 时间	Topic 内容	Speaker 主讲嘉宾
14:00-14:20	Synhydird®--> Piperhydride®: Crafting the Future 从 Synhydird® 到 Piperhydride®: 塑造还原剂未来新篇章	Dr. Giovanni Papandrea, CEO of CHEMATEK SpA Dr. Giovanni Papandrea, 拓扑思达 (上海) 国际贸易有限公司 CEO
14:30-14:50	继 NMN 被禁后, 下一代天然、抗衰、长寿维生素——麦角硫因	张巍, 上海麦角硫因生物科技集团有限公司总经理
15:00-15:20	Shaping the Future of Pharma-Drug delivery systems CSPC 基于药物递送系统的商业化成功案例	Linda LU, CSPC International Business Division Marketing & Medical Department Head 卢敏, 石药集团制剂海外事业部市场医学部负责人

USP Seminar – What’s New in Complex Generics, Impurities Control and Microbiology

美国药典研讨会——复杂仿制药、杂质控制与微生物标准更新

Date: 20 June / Location: Hall E1 Meeting Room M13 日期: 6月20日 / 地点: E1馆 M13 会议室
Organiser: US Pharmacopoeia, Sinoexpo Informa Markets 主办: 美国药典  上海博华国际展览有限公司

Time 时间	Topic 内容	Speaker 主讲嘉宾
13:30-13:35	开场介绍	岑国山, 美国药典委员会副总裁兼中华区总经理
13:35-14:05	美国药典磷脂及聚合物辅料标准	凌霄, 美国药典委员会中华区对外事务总监
14:05-14:35	USP 溶出系统性能确认测试的重要性	曹文军, 美国药典委员会中华区战略客户发展高级经理
14:35-15:05	可提取物和浸出物评估	袁和军, 美国药典委员会中华区战略客户发展高级经理
15:05-15:35	内毒素检测与控制	邹铁, 美国药典委员会中华区生物制品高级经理
15:35-16:05	USP 杂质控制策略: 通则、标准物质及其他	陆国浩, 美国药典委员会中华区战略客户发展副总监
16:05-16:30	讨论会	

Shenyang Pharmaceutical University Alumni Association

沈阳药科大学校友茶话会暨沈药校友供需对接专场

Date: 19 June / Location: Hall E2 Booth G25 日期: 6月19日 / 地点: E2馆 G25 展位
Organiser: CCCMHPIE, YaoYue Space 主办: 中国医药保健品进出口商会、药约空间

Time 时间	Topic 内容
13:00-13:10	主持人致辞
13:10-13:30	活动相关发起人就本次活动组织目的进行介绍
13:30-16:00	校友合作需求发布
16:00-17:00	自由交流
17:00-21:00	校友聚餐

2024 CPHI-IPEC China Pharmaceutical Excipients Regulatory Frontiers and Advanced Technology Conference

2024 CPHI-IPEC (中国) 药用辅料法规监管前沿及应用技术主题会

Date: 19 June / Location: Hall E3 Meeting Room M24 日期: 6月19日 / 地点: E3馆 M24 会议室 Organiser: CCCMHPiE, IPEC CHINA 主办: 中国医药保健品进出口商会、国际药用辅料协会 (中国)		
Moderator: Martin Tao, Director of IPEC China 主持人: 陶征宇, IPEC 中国理事		
Time 时间	Topic 内容	Speaker 主讲嘉宾
10:00-10:30	Introduction on IPEC China and IPEC Federation's 2024 Goals and Industrial Activities IPEC 中国和 IPEC 联盟 2024 年目标及行业活动介绍	Elly Song, Chair of IPEC China, Product Regulatory Service Manager of Dow Chemical (China) Investment Company Limited China 宋倩倩, IPEC 中国主席; 陶氏化学 (中国) 投资有限公司产品合规经理
10:30-11:15	The Trends and Influences on the Management and Development of International Pharmaceutical Excipients 国内外药用辅料法规监管趋势和影响	Cissy Suming Wang, Vice Chair of IPEC China, Regulatory Affairs Senior Manager, APAC, Ashland (China) 王粟明, IPEC 中国副主席; 亚什兰 (中国) 亚太区法规事务总监
11:15-11:20	Q&A 问答	
Lunch Break 午休		
13:30-14:15	International Regulation related to Diethylene Glycol and Ethylene Glycol in Pharmaceutical Excipients 国外药用辅料中乙二醇、二甘醇的监管法规梳理	Lina Li, Registration Manager of Clariant Chemicals Technology (Shanghai) Ltd. 李娜, 科莱恩化工科技 (上海) 有限公司注册经理
14:15-15:00	Quantitative Analysis Technology and Case Study of Premixed/Co-processed Excipients Composition 预混 / 共处理辅料组成定量解析技术及案例分析	Xiangxiang Li, Research and Development Manager of Anhui Sunhere Pharmaceutical Excipients Co.,Ltd. 李祥祥, 安徽山河药用辅料股份有限公司研发经理
15:00-15:45	Regulatory Requirement on Excipient to Be Used in CGT Product Manufacture 原辅料在 CGT 领域的法规要求梳理及探讨	Cloris Tian, Senior Regulatory Manager of Merck Chemicals (Shanghai) Co.,Ltd. 田沁, 默克化工技术 (上海) 有限公司高级法规经理
15:45-16:00	Q&A 问答	
16:00-17:00	Innovation Tour: Pharmaceutical Excipients Innovation Product 药用辅料—相辅而行探索之旅	

3rd Pharma Excipients Innovation and Development Forum

第三届“大咖之声”药用辅料创新技术研讨会

Date: 19-20 June / Location: Hall E3 Meeting Room M22 日期: 6月19-20日 / 地点: E3馆 M22会议室

Organiser: Sinoexpo Informa Markets 主办: 上海博华国际展览有限公司

Sponsor 赞助单位:



Time 时间	Topic 内容	Speaker 主讲嘉宾
Date: 19 June 日期: 6月19日		
14:00 – 14:30	FDA 对药用辅料质量和安全的关注	陈洪, 成都苑东生物副总经理、研究院院长
14:30 – 15:00	强效联合, 二甲双胍复方制剂开发及关键工艺	王如意, IFF 药品解决方案技术经理
15:00 – 15:30	经皮给药创新解决方案	赵文琦博士, 禾大化学品技术服务经理
15:30 – 16:00	BMSG® 甘露醇—专为制剂和压片工艺而设计, 为您带来超值的辅料体验	纪伟, 青岛明月海藻集团糖醇事业部副总经理
Date: 20 June 日期: 6月20日		
09:30 – 10:00	蛋白多脑口服制剂辅料研究	盛剑勇, 复旦大学药学院药剂学系研究员
10:00 – 10:30	罗盖特创新型药用辅料在创新药物开发中的应用	吕慧玲, 罗盖特中国区医药事业部技术开发经理
10:30 – 11:00	醋酸纤维素 CA-398-10 NF 和 CA-320S NF 在渗透泵片控释制剂中的包衣涂层优化	陈争跃, 伊士曼化学公司亚太区应用专家
11:00 – 11:30	博爱新开源 PVP 辅料产品制剂特性研究与制剂应用	何希文, 博爱新开源制药有限公司(天津高分子应用研究所)应用研究员
11:30 – 12:00	采用直压用辅料解决固体制剂课题的新时代~在迷你片、连续生产方面的应用	石川 悟, FREUND 产业株式会社中国技术开发
12:00 – 13:30	午休	
13:30 – 14:00	Nitrosamines risk mitigation 减少亚硝胺类杂质风险	Dr. Bastiaan HJ Dickhoff 博士, 迪辅益创新和产品应用总监 董惟恺, 迪辅益中国区技术经理
14:00 – 14:30	用于缓释口服固体制剂的全配方创新辅料—可丽释系列产品	杨继荣, 卡乐康公司释药配方技术经理
14:30 – 15:00	新一代植物胶囊解决方案	曹含宇, 江苏力凡胶囊市场营销总监
15:00 – 15:30	新型辅料维生素 E TPGS 在药物递送系统中的应用	姚双蓉, 罗辅医药高级合伙人
15:30 – 16:00	路博润新型药用辅料 Apinovex™ 和 Apisolex™ 赋能制剂创新	Draganoiu Elena Simona, 路博润管理(上海)有限公司全球技术商务发展总监

Injection Excipients Forum 2024

2024 高端注射剂药用辅料论坛

Date: 20 June / Location: Hall E2 Meeting Room M20 日期: 6月20日 / 地点: E2馆 M20 会议室 Organiser: CCCMHPIE, Phexcom 主办: 中国医药保健品进出口商会、PHEXCOM 泛科医药		
Moderator: Owen Zhang, Operation Director of Phexcom 主持人: 张权, 上海泛科史康医药科技有限公司销售总监		
Time 时间	Topic 内容	Speaker 主讲嘉宾
09:00-09:20	Development of High-end Injectable Pharmaceutical Excipients 高端注射剂药用辅料的发展概况	John Shi, Secretary General of CPEC 施拥骏, 药用辅料发展联盟秘书长
09:20-10:00	Viatel™ Bioresorbable Polymers for Long-acting Injectables 用于长效注射的 Viatel™ 生物可吸收聚合物	Walter Liu, Technical Director of Ashland Inc. 刘怡博士, 亚什兰公司技术总监
10:00-10:40	Preparation Technology and Case Analysis of Long-acting Injections in Complex Injections 复杂注射剂之「长效注射剂」的制剂技术及案例分析	Hong Pan, Dean of the Institute, HQ Pharma 潘弘, 则正医药研究院院长
10:40-11:20	Effect of Pharmaceutical Excipients on the Quality of Complex Injections 药用辅料对复杂注射剂质量的影响	He Fei, Chairman of the Board, Jiangsu Poly Pharmaceutical Co., Ltd. 何飞, 江苏保易制药有限公司董事长
11:20-12:00	Key Excipients and Quality Control Strategies that Affect the Stability of Complex Injections 影响复杂注射剂稳定性的关键辅料与质控策略	Huaqing Zhang, Associate Professor of China Pharmaceutical University 张华清, 中国药科大学副研究员

Pharmaceutical Excipients Sub-Committee Inauguration Ceremony and Forum

中国医保商会药用辅料分会成立仪式暨药用辅料沙龙

Date: 20 June / Location: Hall E3 Meeting Room M21 日期: 6月20日 / 地点: E3馆 M21 会议室 Organiser: Sub-Chamber of Pharmaceutical Excipients, CCCMHPIE 主办: 中国医药保健品进出口商会药用辅料分会 Co-organiser: Sub-Chamber of Pharmaceutical Preparations, CCCMHPIE 协办: 中国医药保健品进出口商会西药制剂分会		
Time 时间	Topic 内容	Speaker 主讲嘉宾
09:00-09:30	签到	
09:30-09:35	会议主持	曹厚英, 中国医药保健品进出口商会药用辅料分会秘书长、北京凯瑞科德药物技术研究有限公司副总经理
09:35-09:40	致辞发言	孟冬平, 中国医药保健品进出口商会党委书记、副会长
09:40-09:50	颁发证书及合影留念	中国医药保健品进出口商会药用辅料分会理事单位、理事长单位、秘书长等
09:50-10:05	介绍分会职能和工作安排	中国医药保健品进出口商会药用辅料分会理事长、秘书长
10:05-10:25	辅料标准提升的动力和路径	寇国通, 欧洲药典委技术专家、凯瑞德医药创始人、技术总监
10:25-10:50	药用辅料功能性研究与评价	孙春萌, 中国药科大学教授, 国家药监局评审专家、国家药典委药用辅料及药包材专业委员会辅料专家
10:50-11:05	复杂注射剂常用辅料质量研究与应用	王娅, 南京威尔研究院副院长, 江苏省药学会委员
11:05-11:20	制剂中辅料逆拆方专题: 复杂辅料的逆拆方—质谱绝对含量测定法	李文博, 杭州惠世咨询总经理
11:20-11:35	WHO 正在咨询全球建议的 GMP 指南—药用辅料 GMP 部分 (高风险辅料)	冯珠群, 北京凯瑞科德药物技术研究有限公司董事长、国际 GMP 认证专家
11:35-11:50	药用辅料对出口制剂产品的助力作用	谢满义, 瑞阳制药股份有限公司副总裁
11:50-11:55	合影留念	

* Final agenda is subject to onsite conference. 大会议程以现场为准

2024 CPHI International Regulatory Agencies Updates and Q&A Session

2024年CPHI中国与世界国际药政答疑会

Date: 20 June / Location: Hall E2 Meeting Room M19 日期: 6月20日 / 地点: E2馆M19会议室
Organiser: CCCMHPIE 主办: 中国医药保健品进出口商会

Time 时间	Topic 内容	Speaker 主讲嘉宾
Updates on Pharmaceutical Regulations 法规更新专场		
Moderator: CCCMHPIE 主持人: 中国医药保健品进出口商会		
09:15-09:30	Registration 签到	
09:30-09:40	Opening Remarks 开幕致辞	Mr. Wang Maochun, Vice President of CCCMHPIE 王茂春, 中国医药保健品进出口商会副会长
09:40-09:50	Opening Remarks 开幕致辞	Mr. Zhang Wei, President of CSDR 张伟, 中国药品监督管理局研究会会长
09:50-10:20	FDA Regulatory Updates FDA 监管法规更新	Ms. Tonia Bernard, Assistant Country Director of FDA China Office 贝妮娜女士, FDA 驻华办公室助理主任
10:20-10:50	FDA Inspections Trends FDA 现场检查发展趋势	Ms. Tonia Bernard, Assistant Country Director of FDA China Office 贝妮娜女士, FDA 驻华办公室助理主任
10:50-11:20	Updates on WHO PQ Program (APIs) 世卫组织预认证更新 (原料药)	Dr. Isabel Ortega, Consultant of Medicines Assessment Team (API-related Assessments and Procedures), Prequalification Unit (PQT), WHO 伊莎贝尔·奥尔特加博士, 世卫组织预认证团队药品 (原料药) 资格预审顾问
11:20-11:50	Updates on WHO PQ Program (FPPs) 世卫组织预认证更新 (制剂)	Mr. Wondiyfraw Worku, Lead Pharmaceutical Assessor of Prequalification Medicines Assessment Team, WHO 旺迪弗劳·沃尔库先生, 世卫组织预认证团队首席药品评估员
11:50-12:10	Updates on WHO PQ Program (Inspection) 世卫组织预认证更新 (检查)	Ms. Chen Xingyu, Technical Officer (Inspector) of Inspection Services, Prequalification Unit, Regulation and Prequalification Department, Access to Medicines and Health Products Division, WHO 陈星宇, 世卫组织医药保健品可及司监管与预认证部门预认 证团队检验服务组技术官员 (检查员)
12:10-12:25	Q&A Session 专家讨论与答疑环节	

English-Chinese
同声传译

2024 CPHI International Regulatory Agencies Updates and Q&A Session

2024年CPHI中国与世界国际药政答疑会

Date: 20 June / Location: Hall E2 Meeting Room M19 日期: 6月20日 / 地点: E2馆M19会议室 Organiser: CCCMHPIE 主办: 中国医药保健品进出口商会		
Time 时间	Topic 内容	Speaker 主讲嘉宾
Updates on Pharmacopoeia 药典专题		
Moderator: CCCMHPIE 主持人: 中国医药保健品进出口商会		
14:00-15:00	Latest Updates on the Chinese Pharmacopoeia 中国药典最新更新	Mr. Hong Xiaoxu, Office Director of ChP 洪小羽, 中国药典委员会办公室主任
15:00-15:30	Latest Updates on the US Pharmacopoeia 美国药典最新更新	Dr. Ling Xiao, Director of External Affairs of the USP Commission-China Office 凌霄, 美国药典委员会中华区对外事务总监
15:30-16:00	Latest Updates on the European Pharmacopoeia 欧洲药典更新	Mr. Bruno Spieldenner, Head of Division A of European Pharmacopoeia Department, EDQM 布鲁诺·斯皮尔登纳先生, 欧洲药品监督管理局欧洲药典部A部负责人
16:00-16:30	Latest Updates on Certification of Suitability 适用性认证更新	Dr. Andrew McMath, Head of the Revision Evaluation Section, Certification of Substances Department, EDQM 安德鲁·麦克马斯博士, 欧洲药品监督管理局物质认证部修订评估部门负责人
16:30-17:00	Latest Updates on Japanese Pharmacopoeia 日本药典更新	Dr. Shoichi Sanuki, Technical Officer, Division of Pharmacopoeia and Standards for Drugs, Office of Review Management, PMDA 讃岐祥一博士, 日本药品和医疗器械管理局审查管理办公室药典与药品标准部门技术官员
17:00-17:30	How to Pass Regulatory Inspections and Customer Audits as a Matter of Course? 如何水到渠成地通过官方检查和客户审计	Ms. Xie Hong, Technical Director of Intertek China 谢虹, 天祥域通(上海)质量技术服务有限公司技术总监
17:30-17:45	Q&A Session 专家讨论与答疑环节	

English-Chinese
同声传译

CPHI Formulation Companies Salon

2024制剂国际化经验分享与交流沙龙

Date: 20 June / Location: Hall E3 Meeting Room M24 日期: 6月20日 / 地点: E3馆 M24会议室 Organiser: Sub-Chamber of Pharmaceutical Preparations, CCCMHPIE 主办: 中国医药保健品进出口商会西药制剂分会 Co-Organiser: Sub-Chamber of Pharmaceutical Excipients, CCCMHPIE 协办单位: 中国医药保健品进出口商会药用辅料分会		
Time 时间	Topic 内容	Speaker 主讲嘉宾
13:30-14:00	签到	
14:00-14:05	会议主持	沈亚平, 中国医药保健品进出口商会西药制剂分会理事长, 江苏恒瑞医药股份有限公司副总经理
14:05-14:15	致辞发言	孟冬平, 中国医药保健品进出口商会党委书记、副会长
14:15-14:30	中国医药制剂国际化现状与未来趋势	石天放, 中国医药保健品进出口商会西药制剂分会副秘书长
14:30-14:45	中国医药企业出海和商业化挑战	姜华, 博安生物董事长
14:45-15:00	中国制剂在新兴市场的商业化策略与落地实战分享	吴仙明, 三生制药集团国际业务部总经理
15:00-15:15	南美核心市场的开拓逻辑和思路	梁健, 南京法默凯医药科技有限公司董事长兼总经理
15:15-15:30	围炉对话—海外市场拓展逻辑与商业化策略	主持人: 沈亚平, 中国医药保健品进出口商会西药制剂分会理事长, 江苏恒瑞医药股份有限公司副总经理 对话嘉宾: 姜华, 博安生物董事长 吴仙明, 三生制药集团国际业务部总经理 梁健, 南京法默凯医药科技有限公司董事长兼总经理
15:30-15:45	上海医药东南亚和中东北非市场拓展经验分享	严军, 上海医药集团国际业务事业部总经理
15:45-16:00	风起南洋—东南亚医药市场概述及创新药出海思路分析	刘畅, 艾社康创始人、CEO
16:00-16:15	围炉对话—如何与当地分销商和合作伙伴建立牢固合作关系	主持人: 沈亚平, 中国医药保健品进出口商会西药制剂分会理事长, 江苏恒瑞医药股份有限公司副总经理 对话嘉宾: 严军, 上海医药集团国际业务事业部总经理 刘畅, 艾社康创始人、CEO
16:15-16:20	会议小结	

Complex Formulation Forum

高端&复杂药物制剂技术产业协作大会

Date: 20 June / Location: Hall E4 Meeting Room M25 日期: 6月20日 / 地点: E4馆 M25会议室 Organiser: CCCMHPIE, JoyMed Consultancy 主办单位: 中国医药保健品进出口商会、北京简优管理咨询有限公司		
Moderator: Yao Lei, General Manager of Beijing Jianyou Management Consulting Co., Ltd 主持人: 姚雷, 北京简优管理咨询有限公司总经理		
Time 时间	Topic 内容	Speaker 主讲嘉宾
09:40-10:00	Opening Remarks 致辞	Yao Lei, CEO of Beijing Jianyou Management Consulting Co., Ltd. 姚雷, 北京简优管理咨询有限公司总经理
10:00-10:40	TDDS: Situation, Opportunities and Strategies 经皮给药: 现状、机会与策略	Liu Lai, General Manager of Beijing PATCHTECH Pharmaceutical Technology Co., Ltd 刘莱, 北京湃驰泰克医药科技有限公司总经理
10:40-11:20	Partner Selection and Process Control of MAH Holders in R&D and Production MAH 持有人研发及生产环节的合作方选择和过程控制	Shen Tuanjie, General Manager of Anhui New Century Pharmaceutical Co., Ltd. 申团结, 安徽新世纪药业有限公司总经理
11:20-12:00	Breakthrough in the Post-mining Era 后集采时代改良型创新突破的几个方向	Wang Lifeng, General Manager of Beijing Fengrui Pharm-tech Co., Ltd. 王立峰, 北京祥瑞医药科技有限公司总经理
Lunch Break 午休		
14:00-14:40	Clinical Trial Scheme Design of Improved New Drugs Oriented by Clinical Value 以临床价值为导向的改良型新药的临床试验方案设计	Xiang Rongwu, Professor of Shenyang Pharmaceutical University 项荣武, 沈阳药科大学教授
14:40-15:20	Study on Toxicology Strategy in the Development of Improved New Drugs 改良型新药开发中的毒理学策略研究	Ge Peng, Deputy General Manager of Tianjin Tiancheng New Drug Evaluation Co., Ltd. 葛鹏, 天津天诚新药评价有限公司副总经理
15:20-16:00	Study on Commercialization Path and Strategy of Complex Preparations 复杂制剂的商业化路径及策略研究	Yao Lei, General Manager of Beijing Jianyou Management Consulting Co., Ltd 姚雷, 北京简优管理咨询有限公司总经理
16:00-16:40	Real World Study and Old Drug for New Use 真实世界研究与老药新用	Lv Dan, Clinical Operation Director of Zhitong Pharmacy Co., Ltd. 吕丹, 济南智同医药科技有限公司总监

Enzymes for Efficient and Environmentally Friendly Green Production of Chemical Pharmaceuticals

酶助力化学制药, 实现高效且环保的绿色生产

Date: 20 June / Location: Hall E1 Meeting Room M12 日期: 6月20日 / 地点: E1馆 M12会议室 Organiser: Amano Enzyme, Sinoexpo Informa Markets 主办方: 天野酶制剂、上海博华国际展览有限公司		
Time 时间	Topic 内容	Speaker 主讲嘉宾
10:30-11:30	高性能工业酶在制药领域中的应用	郑高伟, 华东理工大学生物工程学院教授; 上海市生物医学学会青委会 副主任委员

International Public Procurement for Medical Products Forum

医疗产品国际公共市场采购论坛

Date: 21 June / Location: Hall E2 Meeting Room M19 日期: 6月21日 / 地点: E2馆 M19 会议室 Organiser: Working Committee of International Public Procurement, CCCMHPIE 主办: 中国医药保健品进出口商会国际公共市场采购工作委员会		
主持人: 中国医药保健品进出口商会对外合作部		
Time 时间	Topic 内容	Speaker 主讲嘉宾
09:15-09:30	签到	
09:30-09:40	开幕致辞	王茂春, 中国医药保健品进出口商会副会长
09:40-10:10	联合国儿基会采购关注分享	肖怡, 联合国儿童基金会驻华办事处供应与物流专家
10:10-10:25	无国界医生采购情况及亚太计划进展	叶红, 无国界医生东南亚与东亚及太平洋采购团队中国区采购经理
10:25-10:55	参与联合国采购 ESG 经验分享	李宗萍, 匹克国际贸易(天津)有限公司总经理
10:55-11:55	圆桌讨论	主持人: 潘越, 中国医药保健品进出口商会分会秘书长 嘉宾: 刘影涛, 中国国际医药卫生有限公司国药嘉运副总经理 李浩, 江苏汇鸿国际集团医药保健品进出口有限公司总经理助理 梁珍, 杭州优思达生物技术股份有限公司副总经理 李杰, 浙江省医药保健品进出口有限责任公司医药生化分公司四部门经理 徐永宾, 青岛海尔生物医疗股份有限公司国际公卫大客户总监
11:55-12:10	讨论与答疑环节	

BD Cooperation and Innovation Development Forum

“医健国际化”BD合作及创新发展论坛

Date: 19 June / Location: Hall E1 Meeting Room M13 日期: 6月19日 / 地点: E1馆 M13 会议室 Organiser: CCCMHPIE, Sinoexpo Informa Markets, Hangzhou Angine BioTech 主办: 中国医药保健品进出口商会、上海博华国际展览有限公司、杭州岸金生物科技有限公司		
Time 时间	Topic 内容	Speaker 主讲嘉宾
13:00-13:30	会议注册	
13:30-14:00	中国药企国际化进展, 及海外药物进口及创新技术与产品引进	骆世忠先生, 岸金“医健国际化”联盟 & 创新中心创始合伙人
14:00-14:30	IQVIA2024 全球药品市场回顾与展望(白皮书报告发布)	崔天雄先生, IQVIA 艾昆纬大中华区商务运营总监
14:30-15:00	改良创新药品 / 儿科药品研发创新及 BD 合作机会	Kwok Chow 博士, 加拿大 Covar Pharma 创始人兼总经理
15:00-15:30	创新药中国市场引进的 BD 合作及评估要点	周峰博士, 岸金“医健国际化”联盟 & 创新中心 BD 专家顾问
15:30-16:00	海外药品进口的法规及临床试验考虑	何文静女士, 岸金生物法规注册部主管
16:00-16:50	讨论交流	全体嘉宾
16:50-17:00	会议总结	骆世忠先生, 岸金“医健国际化”联盟 & 创新中心创始合伙人

The 9th China Biopharmaceuticals Outlook Summit

第九届中国生物制药论坛

Date: 19-20 June / Location: Hall W4 Meeting Room M6 日期: 6月19-20日 / 地点: W4馆 M6会议室
 Organiser: CCCMHPiE, Sinoexpo Informa Markets 主办: 中国医药保健品进出口商会、上海博华国际展览有限公司
 Co-Organiser: China National Chemical Information Center 联合主办: 中国化工信息中心有限公司
 Sponsor: HOYA Technosurgical Corporation Singapore Branch 

Date: 19 June 日期: 6月19日

Time 时间	Topic 内容	Speaker 主讲嘉宾
13:20-13:30	会议签到	
13:30-14:00	生物工艺技术的发展趋势与挑战: 赋能国产替代, 创新引领产业升级	沈思雨, 中国化工信息中心有限公司咨询事业部副总经理
14:00-14:30	创新药研发: 破浪前行, 构建未来医疗健康新愿景	高珊, 中国化工信息中心有限公司咨询事业部咨询顾问
14:30-15:00	基因疗法开创新纪元, 引领个体化医疗时代变革	李莘琦, 中国化工信息中心有限公司咨询事业部咨询顾问
15:00-15:30	合成生物学与生物制药: 创新交汇, 未来无限	马赫, 中国化工信息中心有限公司咨询事业部高级咨询顾问
15:30-16:00	智慧医疗崛起: AI 强势赋能, 引领医疗行业步入智能化变革之路	王环宇, 中国化工信息中心有限公司咨询事业部咨询顾问

Date: 20 June 日期: 6月20日

09:50-10:20	政策解读 - 中国生物医药产业政策回顾与展望	韩祺, 国家发展和改革委员会产业经济与技术经济研究所创新战略研究室副主任
10:20-10:50	投资视角 - 中国生物医药投资概览	张亮, 约印医疗基金合伙人
10:50-11:10	全球医药研发与市场趋势	崔天雄, IQVIA 艾昆纬大中华区商务运营总监
11:10-11:40	企业视角 - 使用羟基磷灰石陶瓷纯化双特异性抗体	Ashley Chen, R&D Downstream Scientist of HOYA Technosurgical Corporation Singapore Branch
11:40-12:10	领域专家 - ADC 制剂的配方与工艺开发	刘恒利, 凯信远达研发中心负责人

AI Interpretation
AI 翻译

The Inaugural CPHI Biopharmaceutical Manufacturing Innovation and Development Conference 2024

2024年首届CPHI生物制造创新发展大会

Date: 18-19 June / Location: DoubleTree by Hilton Hotel Shanghai - Pudong

日期: 6月18-19日 / 地点: 上海东锦江希尔顿逸林酒店

Organizer: CCCMHPIE, SSBIA, Sinoexpo Informa Markets, Informa-Markets

主办单位: 中国医药保健品进出口商会、上海市合成生物产业协会、上海博华国际展览有限公司、Informa Markets

Time 时间	Topic 内容	Speaker 主讲嘉宾
6月18日 大会开幕式及主论坛		
上午场主持人: 上海市合成生物产业协会		
09:00-09:10	开幕致辞	领导致辞 主办方代表致辞
09:10-09:20	签约仪式 / 发布仪式	
09:20-09:50	主旨报告	宋雁, 国家食品安全风险评估中心
09:50-10:30	院士圆桌研讨	李寅 (主持), 国家开发投资集团有限公司首席科学家
		赵国屏, 中国科学院院士
		陈凯先, 中国科学院院士
		邓子新, 中国科学院院士
10:30-10:50	茶歇与交流	
10:50-11:30	企业家圆桌研讨	李超 (主持), 中信证券研究部新材料行业首席分析师
		姚成志, 宁波美诺华药业股份有限公司董事长兼总裁
		骆滨, 上海昌进生物科技有限公司董事长
		罗煜, 弈柯莱生物科技(集团)股份有限公司董事长
		刘天罡, 武汉合生科技董事长
11:30-12:10	科学家圆桌研讨	钱钧强, 迪必尔生物工程(上海)有限公司董事长
		于越, 盛山资本合伙人
		张学礼, 中国科学院天津工业生物技术研究所研究员
		王勇, 中国科学院分子植物科学卓越创新中心研究员、上海市生物工程学会秘书长
		奕栋, 中国医药工业研究总院研究员
		贾培世, 巴斯夫护理化学品(上海)有限公司首席科学家
李海航, 江苏创健医疗科技股份有限公司首席技术官		
12:10-13:30	午休	
下午场主持人: 汤琦, 上海科创投融资总监		
13:30-14:00	特邀报告	刘龙, 江南大学生物工程学院院长
14:00-14:30	资本市场视角下生物制造的投资价值	郭柯宇, 中信证券研究院
14:30-14:50	茶歇与交流	
14:50-15:20	特邀报告	肖静, 山东隆科特酶制剂有限公司副总裁
15:20-15:50	新蛋白: 生物经济赋能大食物观	李佩莹, 谷孚商务信息咨询(上海)有限公司首席执行官
15:50-16:20	合成生物全产业链研发生态圈, 蒙牛 HMO 的创新之路	张旭光, 蒙牛(集团)助理副总裁、营养科学研究院负责人
16:20-17:10	圆桌研讨: 生物制造产业发展机会和挑战	肖桦, 上海君石生命科学研究院监事长
		严兴, 上海张科建物生物科技服务有限公司总经理
		林锋, 东方美谷集团副书记、总经理
		刁刘洋, 柯泰亚生物科技(上海)有限公司总经理
		刘洋, 嘉必优生物技术(武汉)股份有限公司合成生物学业务负责人
黄忆蕾, 赢创(中国)投资有限公司亚太区投资负责人		

The Inaugural CPHI Biopharmaceutical Manufacturing Innovation and Development Conference 2024

2024年首届CPHI生物制造创新发展大会

Date: 18-19 June / Location: DoubleTree by Hilton Hotel Shanghai - Pudong 日期: 6月18-19日 / 地点: 上海东锦江希尔顿逸林酒店		
Organizer: CCCMHPiE, SSBIA, Sinoexpo Informa Markets, Informa-Markets 主办单位: 中国医药保健品进出口商会、上海市合成生物产业协会、上海博华国际展览有限公司、Informa Markets		
Time 时间	Topic 内容	Speaker 主讲嘉宾
6月19日 生物制造与原料药中间体及天然产物专题论坛		
上午场主持人: 奕栋, 中国医药工业研究总院研究员		
09:10-09:40	合成生物学创新发展与生物制造产业赋能	叶邦策, 华东理工大学生物工程学院院长
09:40-10:10	生物制造中的“找酶”与“造酶”	周佳海, 南京师范大学药学院教授
10:10-10:30	茶歇与交流	
10:30-11:00	特邀报告	储涓和, 上海依诺基科生物技术有限公司董事长
11:00-11:30	生物催化赋能合成工业	陈海滨, 宁波酶赛生物工程有限公司副总裁
11:30-12:10	圆桌研讨	张修宝 (主持), 中国医药工业信息中心高级研究员
		周志华, 中国科学院分子植物科学卓越创新中心研究员
		郭美锦, 华东理工大学教授
		竺伟, 尚科生物医药(上海)有限公司总经理, 首席科学家
		魏嘉士, 百开盛(上海)生物科技有限公司总经理
方昕, 钛资本董事总经理		
12:10-13:30	午休	
下午场主持人: 肇峰, 上海医药行业协会副秘书长		
13:30-14:00	酶进化技术驱动的合成生物产业创新与升级	刘想, 镁孚泰生物科技(上海)有限公司创始人、CEO
14:00-14:30	特邀报告	史艳丽, 宁波美诺华药业股份有限公司上海办总经理
14:30-15:00	顺势而为的新质生产力—唯铂莱生物践行合成生物学产业化	于大禹, 唯铂莱(杭州)生物科技有限公司副总经理
15:00-15:20	茶歇与交流	
15:20-15:50	微生物物及其生产菌种改造	陈少欣, 中国医药工业研究总院研究员
15:50-16:20	蛋白质工程在制药行业中的应用	张仙, 上海百福安生物科技有限公司副总裁
16:20-17:00	圆桌研讨	张寅 (主持), 国投聚力投资管理有限公司投资总监
		于大禹, 唯铂莱(杭州)生物科技有限公司副总经理
		倪国伟, 上海微理智成生物技术有限公司创始人、CEO
		刘想, 镁孚泰生物科技(上海)有限公司创始人、CEO
		史艳丽, 宁波美诺华药业股份有限公司上海办总经理
张仙, 上海百福安生物科技有限公司副总裁		
6月19日 生物制造与化妆品原料成分专题论坛		
主持人: 赵国庆, 言安堂创始人、CEO		
09:00-09:30	发酵技术对化妆品生产方式的革新	王昌涛, 北京工商大学教授
09:30-10:00	合成生物学赋能美妆新应用	张岩峰, 深圳中科欣扬生物科技有限公司董事长科学助理 / 创新研发中心负责人 / 高级科学家
10:00-10:20	茶歇与交流	
10:20-10:50	合成生物学赋能原料开发—助力产业化升级	张琦, 邦泰生物工程(深圳)有限公司首席科学家
10:50-11:20	从日本功能食品创新热点, 看固体发酵生物合成的新赛道	天海智博, 株式会社生命科学研究所
11:20-12:00	圆桌研讨	高昂 (主持), 上海克琴科技有限公司研发总监
		赵国庆, 言安堂创始人、CEO
		刘振云, 苏州一兮生物科技有限公司创始人、CEO
		赵亚冉, 北京未名拾光生物技术有限公司创始人、CEO
		骆宇晨, 嘉吉(中国)生物工业中国区总监
尤磊磊, 康码(上海)生物科技有限公司市场总监		

* Final agenda is subject to onsite conference. 大会议程以现场为准

The Inaugural CPHI Biopharmaceutical Manufacturing Innovation and Development Conference 2024

2024年首届CPHI生物制造创新发展大会

Date: 18-19 June / Location: DoubleTree by Hilton Hotel Shanghai - Pudong 日期: 6月18-19日 / 地点: 上海东锦江希尔顿逸林酒店		
Organizer: CCCMHPIE, SSBIA, Sinoexpo Informa Markets, Informa-Markets 主办单位: 中国医药保健品进出口商会、上海市合成生物产业协会、上海博华国际展览有限公司、Informa Markets		
Time 时间	Topic 内容	Speaker 主讲嘉宾
6月19日 生物制造与新食品专题论坛		
主持人: 李诗渊, 鸿商资本股权投资有限公司		
13:30-14:00	食品合成生物学对新食品产业的构建和提升	吴轶, 上海市食品研究所
14:00-14:30	特邀报告	瞿旭东, 上海交通大学教授
14:30-15:00	特邀报告	叶紫琳, 武汉合生科技有限公司研发总监
15:00-15:20	茶歇与交流	
15:20-15:50	细胞培养猪肉技术研究及中试生产	丁世杰, 南京周子未来食品科技有限公司 CEO
15:50-16:20	特邀报告	卿熙雯, 瓊跃中国总监
16:20-17:00	圆桌研讨	刘珍珍 (主持), 浩悦资本副总裁
		许为国, 武汉合生科技有限公司副总裁
		王筱, 嘉兴欣贝莱生物科技有限公司创始人
		李娜, 惠思乐健康科技 (上海) 有限公司创始人、CEO
		袁子鹏, 上海肆凡科技有限公司董事长助理

Thermo Fisher-Polypeptide Drugs Research & Innovation Seminar

赛默飞X先锋“肽”势: 多肽药物研发与创新研讨会

Date: 20 June / Location: Hall W3 Meeting Room M5 日期: 6月20日 / 地点: W3馆 M5会议室		
Organiser: CCCMHPIE, Sinoexpo Informa Markets, Shenzhen Readline Medical and Health Management Ltd. 主办: 中国医药保健品进出口商会、上海博华国际展览有限公司、睿德莱 (深圳) 医疗健康管理有限公司		
Title Sponsor: Thermo Fisher Scientific Inc. 冠名赞助: 赛默飞世尔科技 (中国) 有限公司 		
Knowledge Sponsor: Sepax Technologies, Inc. 演讲赞助: 苏州赛分科技股份有限公司 		
Time 时间	Topic 内容	Speaker 主讲嘉宾
09:30-10:00	mRNA 展示平台及其应用	朱明赴, 腾砥生物创始人
10:00-10:30	多肽库构建及对 XDC 靶向肽开发的推进	刘文革, 中晟全肽研发战略部执行总监
10:30-11:00	双特异性靶向偶联药物: 一种多功能药物递送平台	周霄, 同宜医药技术创新部负责人
11:00-11:30	重组多肽药物的表达策略设计与工艺开发	路建光, 上海医药工业研究院硕士; 上海多米瑞生物技术有限公司副总经理
11:30-12:00	神经系统多肽药研发的市场现状与未来展望	陈锦辉, 格兰科医药创始人
12:00-14:00	午休	
14:00-14:30	赛默飞多肽类药物分析综合解决方案	闫朝辉, 赛默飞世尔科技 (中国) 有限公司色谱质谱客户解决方案工程师
14:30-15:00	环肽创新药的发现	原晨光, 祥根生物联合创始人、CSO
15:00-15:30	GLP-1RA 药物开发策略及基于 GLP-1RA 的多靶点激动剂的发现和临床转化	方永亮, 浙江道尔生物科技有限公司首席运营官
15:30-16:00	GLP-1 药物下游纯化解决方案	霍栋栋, 赛分科技工艺开发高级经理
16:00-16:30	多肽类药物现在和未来	姜建军, 诺泰生物多肽事业部总经理、集团副总经理

Symposium to Support Chinese Innovative Drugs' Effort to Go Global (Invitation Only)

中国创新药出海专题座谈会(定向邀请)

Date: 19 June / Location: Hall E1 Meeting Room M15 日期: 6月19日 / 地点: E1馆 M15 会议室 Organiser: CCCMHPIE 主办: 中国医药保健品进出口商会		
Time 时间	Topic 内容	Speaker 主讲嘉宾
10:30-12:30	Strengthening Policy Guidance and Forming Multi-party Synergy to Support Chinese Innovative Drugs' Effort to Go Global (Invitation Only) 加强政策引导, 形成多方合力, 助力创新药出海(定向邀请)	中国医药保健品进出口商会

CPHI Forum on Chinese Innovative Drugs' Effort to Go Global CPHI中国创新药出海论坛

Date: 19 June / Location: Hall W3 Meeting Room M10 日期: 6月19日 / 地点: W3馆 M10 会议室 Organiser: CCCMHPIE 主办: 中国医药保健品进出口商会		
Moderator: Dr. Xia Mingde, President of Innolake Biopharm 主持人: 夏明德博士, 英诺湖医药(杭州)有限公司董事长		
Time 时间	Topic 内容	Speaker 主讲嘉宾
14:00-14:10	Opening 开幕致辞	Mr. Zhang Wei, President of China Society for Drug Regulation Mr. Wang Maochun, Vice President of CCCMHPIE 张伟, 中国药品监管研究会会长 王茂春, 中国医药保健品进出口商会副会长
14:10-14:40	The Global Strategic Choice of Chinese Independent Innovative Drugs 中国自主创新药的全球化战略选择	Ms. Yiling Cui, Executive Vice President of HUTCHMED 崔映玲女士, 和黄医药执行副总裁
14:40-15:10	Adhering to International Standards, Laying a Solid Foundation for Product Compliance to Access to the International Market 接轨国际标准, 为产品合规进入国际市场打好基础	Mr. Arthur Sheng, GM of Global Strategy & PMO and Rotating Strategy Coordinator of Science and Technology Innovation Specialized Committee 盛严慈先生, 复宏汉霖全球战略与项目管理部总经理兼科创专委会轮值战略总协调人
15:10-15:40	International Strategy and Practice of Biopharmaceutical Enterprises 生物医药公司国际化战略及实践探讨	Mr. Huiguo Hu, Senior Vice President, Board Director of Mabwell (Shanghai) Bioscience Co., Ltd. 胡会国先生, 迈威生物董事、高级副总裁、董秘
15:40-16:10	Capital to Empower the Innovative Drugs to Go Global 资本助力, 赋能创新药出海	Dr. Jiang Zhang, Founder and CEO of LongRiver Investments 张江博士, LongRiver 江远投资创始人兼 CEO
16:10-17:10	Roundtable: Innovation + Overseas Two-Wheel Drive to Layout the Sustainable Development 圆桌讨论: 创新 + 出海双轮驱动, 布局可持续发展	Moderator: Dr. Xia Mingde, President of Innolake Biopharm Panel: Ms. Yiling Cui, Executive Vice President of HUTCHMED Mr. Arthur Sheng, GM of Global Strategy & PMO and Rotating Strategy Coordinator of Science and Technology Innovation Specialized Committee Mr. Huiguo Hu, Senior Vice President, Board Director of Mabwell (Shanghai) Bioscience Co., Ltd. Dr. Jiang Zhang, Founder and CEO of LongRiver Investments 主持人: 夏明德博士, 英诺湖医药(杭州)有限公司董事长 讨论嘉宾: 崔映玲女士, 和黄医药执行副总裁 盛严慈先生, 复宏汉霖全球战略与项目管理部总经理兼科创专委会轮值战略总协调人 胡会国先生, 迈威生物董事、高级副总裁、董秘 张江博士, LongRiver 江远投资创始人兼 CEO

* Final agenda is subject to onsite conference. 大会议程以现场为准

China Out-licensing and BD in Emerging Markets

中国医药出海发展中市场合作论坛

Date: 19 June / Location: Hall E6 Meeting Room M34 日期: 6月19日 / 地点: E6馆 M34 会议室 Organiser: Sinoexpo Informa Markets, YAFO Capital (Shanghai) 主办: 上海博华国际展览有限公司、雅法资本		
Time 时间	Topic 内容	Speaker 主讲嘉宾
13:20-13:30	Forum Check-In 会议签到	
13:30-14:00	Taking Chinese Innovation to the Global Stage through Partnerships 合作, 推动中国创新走向全球舞台	Marco Cerato, EVP and Global Head Business Development, Alliance Management & Portfolio Management, Glenmark Pharmaceutical Europe Ltd.
14:00-14:30	Alternative route to MENA for China Biotech/ Biopharma for Higher Value	Amardeep Udeshi, Senior Vice President of Eversana
14:30-15:00	Strategy, Practice and Cases of China's Innovative Drugs Out-licensing Transactions 中国创新药出海策略、实战与案例	Victor Ye, Managing Partner, Head of China Division, YAFO Capital 叶多, 雅法资本管理合伙人、中国业务负责人
15:00-15:30	Chinese Biopharma Transaction Trends and Cross-Border Transaction Cases Sharing 中国医药交易趋势及跨境交易案例分享	Fan Zheng, Managing Partner of Head of Execution, YAFO Capital 郑帆, 雅法资本管理合伙人、执行负责人
15:30-16:30	Roundtable Discussion: Exploring the Experiences of Expanding in Emerging Markets 圆桌讨论: 非主流国家出海经验探讨	Marco Cerato, EVP and Global Head Business Development, Alliance Management & Portfolio Management, Glenmark Pharmaceutical Europe Ltd. Amardeep Udeshi, Senior Vice President, Eversana 叶多, 雅法资本管理合伙人、中国业务负责人 郑帆, 雅法资本管理合伙人、执行负责人

Ophthalmic Drug Innovation Forum

眼科药物创新前沿论坛

Date: 20 June / Location: Hall W5 Meeting Room M8 日期: 6月20日 / 地点: W5馆 M8 会议室 Organiser: CCCMHPIE, Sinoexpo Informa Markets, Shanghai ChunGu Bio-Medical Technology Co.Ltd. 主办: 中国医药保健品进出口商会、上海博华国际展览有限公司、生物谷		
Time 时间	Topic 内容	Speaker 主讲嘉宾
13:20-13:30	会议签到	
13:30-14:00	罕见遗传性视网膜疾病	陈洁琼, 上海市第一人民医院
14:00-14:30	安龙生物湿性黄斑病变的基因治疗	赵春林, 安龙生物
14:30-15:00	非病毒基因编辑的应用	孟齐, 南京金斯瑞生物科技有限公司
15:00-15:30	眼肿瘤相关药物研究	TBD

PharmCube Transformation Talk: Translational Medicine and Drug Research Seminar

医药魔方数略转型:转化医学及药物研发研讨会

Date: 19 June / Location: Hall W3 Meeting Room M5 日期: 6月19日 / 地点: W3馆 M5会议室 Organiser: Sinoexpo Informa Markets, PharmCube 主办: 上海博华国际展览有限公司、医药魔方		
Time 时间	Topic 内容	Speaker 主讲嘉宾
13:00-13:30	签到	
13:30-14:15	2023 Translational Medicine TOP25 Targets Sharing by PharmaCube 2023 医药魔方转化医学 TOP25 靶点分享	赵洛良博士, 医药魔方首席分析师
14:15-15:00	2024 ASCO Early-Stage Research Opportunity Analysis 2024 ASCO 早期研发机会分析	甄帅, 医药魔方全球新药高级分析师
15:00-15:45	The Application of Combining Forward and Reverse Chemical Genetics in Early-Stage Drug Development 正反向化学遗传学相结合在新药早期研发中的应用	王英杰博士, 拿因生物创始人
15:45-16:45	Panel: New Approaches to Drug Development from a Translational Medicine Perspective 圆桌讨论: 从转化医学角度谈新药研发新思路	赵洛良博士, 医药魔方首席分析师 (Host)
		张晓东博士, 前赛诺诺哈勃 (倍特药业) 生物及转化科学副总裁
		曾雳博士, 和径医药首席执行官
		王英杰博士, 拿因生物创始人
16:45-17:00	Summary 总结	

2024 Biopharmaceutical Fermentation Nitrogen Source Application Technology Exchange Forum

2024年生物医药发酵氮源应用技术交流会

Date: 19 June / Location: Hall W2 Meeting Room M3 日期: 6月19日 / 地点: W2馆 M3会议室 Organiser: Angel Yeast Co.,Ltd., Sinoexpo Informa Markets 主办: 安琪酵母股份有限公司、上海博华国际展览有限公司		
Time 时间	Topic 内容	Speaker 主讲嘉宾
14:00-14:30	动物细胞培养用蛋白水解物开发与应用	伍业旭博士, 安琪酵母股份有限公司
14:30-15:00	发酵过程的反应器设计与基质调控策略研究	陈可泉, 南京工业大学生物与制药工程学院教授
15:00-15:30	发酵产品绿色制造工艺研发案例及思考	李继安, 上海医药工业研究院研究员
15:30-16:00	发酵基质对微生物代谢的多效性影响	白林泉, 上海交通大学教授
16:00-16:30	生物医药行业有机氮源的定制化开发及应用	李世宇, 安琪酵母股份有限公司高级工程师

CRO Talks CRO Talks 大师课

Date: 19 June / Location: Hall E2 Meeting Room M20 日期: 6月19日 / 地点: E2馆 M20 会议室 Organiser: CCCMHPIE, Sinoexpo Informa Markets, AI LIFE SCI CO LTD 主办: 中国医药保健品进出口商会、上海博华国际展览有限公司、数智生科		
Time 时间	Topic 内容	Speaker 主讲嘉宾
临床试验		
14:00-14:40	全球与中国临床试验进展分析	曾亚莉, 科睿唯安资深顾问
14:40-15:20	数据要素对临床研究的影响	陈君麒, 数智生科(广州)科技公司数据中心总监
15:20-16:00	临床试验中数据科学的价值和应用	王祎, 苏州信诺维医药科技股份有限公司数据管理执行总监
16:00-16:30	Panel Discussion	主持人: 杨晓栋, 数智生科(广州)科技公司 CEO 讨论嘉宾: 曾亚莉, 科睿唯安资深顾问 李寅, 昆拓信诚 BD 负责人 陈君麒, 数智生科(广州)科技公司数据中心总监 王祎, 苏州信诺维医药科技股份有限公司数据管理执行总监
Date: 20 June / Location: Hall E2 Meeting Room M17 日期: 6月20日 / 地点: E2馆 M17 会议室 Organiser: CCCMHPIE, Sinoexpo Informa Markets 主办: 中国医药保健品进出口商会、上海博华国际展览有限公司		
药物开发的新靶点与新技术		
10:00-10:30	AIGC (生成式 AI) 大模型助力高效解决医药研发痛点的机会	李秀艳博士, 水木分子联席首席科学家
10:30-11:00	开发高效口服 PROTAC 分子解决难成药性靶点问题	向少云, 杭州多域生物技术有限公司 CEO
11:00-11:30	专注于 WD40 蛋白家族的创新药物研发	张海龙, 上海青煜医药科技有限公司总经理
11:30-12:00	多肽新药研发平台与案例分享	张放, 辉源生物科技(上海)有限公司 Exploratory Biology & Immunology 负责人
基于临床需求的药物研发		
14:00-14:30	Addressing Poor Solubility & Bioavailability issues with drug candidates	Deepak Hegde, Independent Pharmaceutical Consultant
14:30-15:00	利用肿瘤组织特异性 E3 配体的 PROTAC 技术开发不可成药靶点药物	张继跃, 奥瑞药业 CEO
15:00-15:30	改良型新药的机遇与风险	郭桢, 博志研新创新中心执行总监
15:30-16:00	化学药不同研发阶段多晶型筛选和盐筛选策略	施沈一博士, 保诺-桑迪亚主任

The 2nd Small Molecule Innovative Drug Development and Application Seminar 第二届小分子创新药物发展前沿与实践高端研讨会

Date: 19 June / Location: Hall E2 Meeting Room M18 日期: 6月19日 / 地点: E2馆 M18 会议室 Organiser: Sinoexpo Informa Markets, yaozh.com 主办: 上海博华国际展览有限公司、药智网 Co-Organiser: Yaozhi Internet Media 承办: 药智传媒		
Time 时间	Topic 内容	Speaker 主讲嘉宾
13:00-13:30	嘉宾签到	
13:30-13:35	主持人介绍主题	
13:35-14:10	我国吸入制剂的研发进展与挑战	王建新教授, 复旦大学药学院教授; 博士生导师, 药学院党委书记
14:10-14:50	ADC 药物小分子部分优化设计的主要考量	狄维博士, 北京海步医药科技有限公司副总经理
14:50-15:30	制药和精细化工中的连续工艺的应用: 挑战和案例	肖毅博士, 凯莱英医药集团高级副总裁
15:30-16:10	近 5 年小分子结构改良创新药的研究进展、开发挑战与机遇	孙晓伟博士, 石药集团石家庄研究院副院长
16:10-17:00	AI 成药性预测平台助力小分子新药研发	雷皇书教授, 天智药成科技(重庆)有限公司总经理

New Molecular Drugs Forum

新分子药物专题研讨会

Date: 19 June / Location: Hall E1 Meeting Room M12 日期: 6月19日 / 地点: E1馆 M12 会议室 Organiser: Sinoexpo Informa Markets, MEDV 主办: 上海博华国际展览有限公司、广东医谷		
Time 时间	Topic 内容	Speaker 主讲嘉宾
14:00-14:30	嘉宾签到	
14:30-14:35	主持开场	
14:35-14:45	开场致辞	
14:45-15:10	肿瘤浸润淋巴细胞 (TIL) 免疫治疗的进展	阎影, 海激生命肿瘤免疫科学家、教授
15:10-15:35	眼科治疗的突破性前沿科技	胡海迪, 极目生物创始人、董事长兼 CEO
15:35-16:00	基因治疗之踵	吴昊泉, 康霖生物董事长兼首席执行官
16:00-16:25	基于活细胞筛选的 DEL 技术及其实例分享	张水华, 新槲生物副总经理
16:25-17:05	圆桌对话: 打破魔咒! 新分子药物如何攻破“不可成药”挑战?	主持人: 谢嘉生, 广东医谷执行总裁 圆桌嘉宾: 阎影, 海激生命肿瘤免疫科学家、教授 胡海迪, 极目生物创始人、董事长兼 CEO 张亮, 约印医疗基金合伙人 张水华, 新槲生物副总经理 吴昊泉, 康霖生物董事长兼首席执行官
17:05-17:30	会议结束, 合影留念	

CPHI-PharmaDJ CDMO Forum 2024:

Defining A New Strategy In The Age Of Uncertainty

2024年CPHI-研发客CDMO论坛: 如何在不确定性中制定策略

Date: 20 June / Location: Hall E1 Meeting Room M16 日期: 6月20日 / 地点: E1馆 M16 会议室 Organiser: CCCMHPIE, PharmaDJ 主办: 中国医药保健品进出口商会、研发客		
Time 时间	Topic 内容	Speaker 主讲嘉宾
13:00-13:30	签到	
13:30-14:00	CDMO Market Analysis CDMO 市场分析	Fred Mao, Partner & Managing Director of Frost & Sullivan 毛化, 弗若斯特沙利文咨询合伙人 & 董事总经理
14:00-14:20	Impact from BIOSURE Act Bill on CDMOs 美国《生物安全法案》对于 CDMO 公司的影响	Erica Wang, Founding Attorney of Veritas Law LLC 王音, 美国嘉音律师事务所创始人律师
14:20-14:40	Empower the Hard-mode Biotech Business in China 赋能当下中国生物制药产业发展	Xiao Shen, CEO of Canton Biologics Co., Ltd. 沈潇, 广州汉腾生物科技有限公司首席执行官
14:40-15:00	Phased Strategies for Small Molecule CRO/CDMO 小分子药物 CRO/CDMO 的阶段性策略	Cindy J. Zhou, VP, Business Development of Suzhou Medinoah Co., Ltd 周洁, 苏州美诺医药科技有限公司商务副总
15:00-15:40	Panel Discussion: A Turning Point for Global Supply Chain ? 讨论: 重构国际供应链	

Pharmaceutical Salon on Quality Research and CMC Registration Strategy for Small Molecule Innovative Drugs 小分子创新药质量研究与CMC注册策略沙龙

Date: 20 June / Location: Hall E2 Meeting Room M18 日期: 6月20日 / 地点: E2馆 M18 会议室 Organiser: CCCMHPIE, Wenliang Channel 主办: 中国医药保健品进出口商会、文亮频道		
Time 时间	Topic 内容	Speaker 主讲嘉宾
10:00-11:00	分析方法的系统适用性试验	王玉博士, 主任药师、原江苏省食品药品监督检验研究院副院长、中国药科大学兼职教授、博士生导师、国家药典委员会理化专业委员会委员、多家药学期刊编委
11:00-12:00	创新药 CMC 研究难点分析和注册策略探讨	曾文亮博士, 迪哲医药 CMCRA 副总监、公众号“文亮频道”主理人
14:00-15:00	创新药质量研究方法及策略	党晓怡, 明捷医药副总经理
15:00-16:00	化学创新药不同研发阶段的质量研究	唐清林博士, 迪哲医药副总裁

Focus on Scientific Research Production, Build Data Assets, Support Management Decision-making the New Generation of Data Intelligence Solutions

聚焦科研生产, 构建数据资产, 辅助管理决策——新一代数智化解决方案

Date: 19 June / Location: Hall E2 Meeting Room M17 日期: 6月19日 / 地点: E2馆 M17 会议室 Organiser: Massmeet Intelligence (Xi'an) Smart Technology Co., Ltd. & AiCloud lab (Beijing) Intelligent Technology Co., Ltd. 主办: 融域智慧(西安)智能科技有限公司 & 云合成(北京)智能科技有限公司		
Time 时间	Topic 内容	Speaker 主讲嘉宾
13:30-14:30	聚焦多变生产过程的动作管控, 解决违规作业导致的安质环境问题	魏涛, 融域智慧(西安)智能科技有限公司行业方案解决专家
14:40-15:40	创新科研管理, 构建企业知识图谱	吴世杰, 融域智慧(西安)智能科技有限公司技术专家
15:50-16:30	实现设备数据的“采存传用”--SCADA 在制药行业的应用与创新	邢志远, 融域智慧(西安)智能科技有限公司技术专家

Interactive Forum on On-Site Inspection, Declaration Registration, and Testing Technology of Special Foods 特殊食品现场核查、申报注册与检测技术对话沙龙

Date: 20 June / Location: Hall E5 Meeting Room M31 日期: 6月20日 / 地点: E5馆 M31 会议室 Organiser: CFIPC, CCCMHPIE, Sinoexpo Informa Markets 主办: 北京凯晟中食管理咨询中心、中国医药保健品进出口商会、上海博华国际展览有限公司		
Time 时间	Topic 内容	Speaker 主讲嘉宾
13:30-14:30	保健食品现场核查流程、要求和注意事项	姜培珍, 上海市食品安全工作联合会专家
14:30-15:30	特殊食品申报注册审批	刘老师, 北京瑞申咨询有限公司技术负责人
15:30-16:30	注册类保健食品功效 / 标志性指标类检测技术分享	于佳勇, SGS 通标标准技术服务有限公司特殊食品行业资深技术经理

The 17th Natural Ingredients Industry Innovation & Development Forum (2024)

第十七届天然提取物创新与发展论坛暨天然成分产业发展论坛

Date: 19 June / Location: Hall E4 Meeting Room M27 日期: 6月19日 / 地点: E4馆M27会议室 Organiser: CCCMHPIE 主办: 中国医药保健品进出口商会 Co-organiser: Sub-Chamber of Herbal Extracts, CCCMHPIE 承办: 中国医药保健品进出口商会植提分会		
Time 时间	Topic 内容	Speaker 主讲嘉宾
主持人: 李辉, 中国医药保健品进出口商会植物提取物分会秘书长		
13:40-14:00	企业签到	
14:00-14:15	论坛致辞	孟冬平, 中国医药保健品进出口商会党委书记、副会长
		张成文, 中国医药保健品进出口商会植物提取物分会理事长
14:15-14:40	植物提取物进出口监管政策解读	海关总署驻上海特派员办事处
14:40-15:05	北美零售膳食补充剂合规新动态	李鹭鹭, 美国国家卫生基金会 (NSF) 健康科学全球认证高级经理、中国负责人
15:05-15:30	植物提取物产品开发策略	刘鹏展, 前美国百事食品公司高管
15:30-15:55	植物提取物良好生产规范	吴琦博士, 中国标准化研究院
15:55-16:20	杜仲提取物的多领域应用	彭密军博士, 中国检验检疫科学研究院粤港澳大湾区研究院
16:20-16:45	植物提取物国际贸易现状及机遇	于志斌, 中国医药保健品进出口商会中药部主任

Forum on Hot Spots and Trends in the Development of Functional Cosmetics 2024

2024功能性(功效型)化妆品开发热点及趋势论坛

Date: 19 June / Location: Hall E5 Meeting Room M30 日期: 6月19日 / 地点: E5馆M30会议室 Organiser: CCCMHPIE 主办: 中国医药保健品进出口商会 Co-Organiser: CCCMHPIE-China Cosmetics International Trade Committee 承办: 中国医药保健品进出口商会化妆品分会 Supporter: Sinoexpo Informa Markets 协办: 上海博华国际展览有限公司		
Time 时间	Topic 内容	Speaker 主讲嘉宾
13:30-13:35	主持人开场	柳燕, 中国医药保健品进出口商会中药部副主任, 化妆品分会秘书长
13:35-13:40	领导致辞	孟冬平, 中国医药保健品进出口商会党委书记、副会长
13:40-14:05	中草药与中国化妆品	李慧良, 宜格集团首席科学家
14:05-14:30	2024 化妆品功效护肤热点原料及趋势洞察	吴青青, 美业颜究院资深行业分析师
14:30-14:55	计算生物学在化妆品研发中的应用	梅鹤祥博士, 中国化学制药协会化妆品专委会发起人, 弗图医学创始人, 护肤品牌第十四章创始人
14:55-15:05	茶歇	
15:05-15:10	主持人开场	郭清泉, 中国医药保健品进出口商会化妆品分会会长
15:10-15:35	药品原料进入化妆品行业的法规与现实合规	王彦丽, 北京正智远东化工信息咨询有限公司总监, 化妆品原料部负责人, 化妆品及原料法规与合规自身首席顾问
15:35-16:00	医研共创·开启护肤新时代	贾海东博士, 上海家化研发负责人
16:00-16:25	化妆品及其原料的质量常规检测和功效宣称验证	吴金昊博士, 中国轻工业联合会化妆品功效评价检验检测中心(北京)主任
16:25-16:50	用匠心深耕中国红山茶	胡昕博士, 上海林清轩生物科技有限公司研发科学家
16:50-17:30	走访活动: 化妆品精品原料探寻之旅	化妆品知名品牌、代工工厂等研发、供应链端负责人

2024 “Golden Dumbbell” Forum on Regulatory Innovation for Nutritional and Health Products

2024 “金哑铃”营养健康产品法规创新论坛

Date: 20 June / Location: Hall E5 Booth E70 日期: 6月20日 / 地点: E5馆E70展位 Organizer: CCCMHPIE, SHUZHENG CONSULTING GROUP 主办: 中国医药保健品进出口商会、庶正康讯市场智库		
会议主题: 合规-创新-共赢		
Time 时间	Topic 内容	Speaker 主讲嘉宾
13:00-13:30	签到	
13:30-13:50	主办方致辞: 响应市场升级呼声, 深化营养立法探索	
第一节 合规引领—聚焦法规创新引导产业升级, 助力市场良币驱逐劣币		
13:50-14:20	解锁数字时代合规之道—“线上”营养健康产品广告监管实践	谢旭阳, 浙江省温州市市场监督管理局公职律师、中国广告协会法律与道德委员会委员
14:20-14:50	夺取准入先机—保健食品“双轨制”最新动向与实操案例分析	李芃, 庶正康讯科学与法规中心负责人
14:50-15:20	原料科技创新—全球视野下功能性原料管理模式前沿动向	陈玉新, IFF 健康配料应用与技术服务(中国区) 总监
第二节 科技创新—聚焦新技术、新材料在营养健康产品中的应用及其合规实践		
15:20-15:50	借势而行, 筑基未来: 贯穿产品研发全程的合规性策略	李瑞雪, 民生健康药业市场部总监
15:50-16:20	营养抗衰老起步, 功能创新进阶—2024 食品原料法规变化与创新趋势	吴迪, 中国 OTC 协会健康产品专委会高级研究员
第三节 行业共赢—邀请行业专家、知名企业代表就企业在法规创新过程中的角色与责任展开讨论		
16:20-17:00	前沿对话: 如何兼顾法规创新与市场破圈“双轮驱动”?	王改, 中国保健协会市场工作委员会副秘书长、庶正康讯医学顾问

BIOGROWING Probiotics and Starter Cultures Seminar

“Innovative Drives the Future, Collaborating for Human Health”

均瑶润盈益生菌及发酵剂市场热点专题解析

“创新链动未来 共谋益生健康”

Date: 19 June / Location: Hall E5 Meeting Room M32 日期: 6月19日 / 地点: E5馆M32会议室 Organiser: BioGrowing Co., Ltd, Sinoexpo Informa Markets 主办: 均瑶润盈生物科技(上海)有限公司、上海博华国际展览有限公司		
Time 时间	Topic 内容	Speaker 主讲嘉宾
13:30-13:40	Opening Address 开展致辞	Jie Kang, Executive GM of BIOGROWING 康杰, 均瑶润盈执行总经理
13:40-14:20	Global and Chinese Probiotic Development Trends and Insights 全球及中国益生菌发展趋势洞察	Lei Liu, Marketing Director of BIOGROWING 刘磊, 均瑶润盈市场部总监
14:20-15:05	Multifunctional and Multi-directional Innovation Research on Special Starter Cultures in Fermented Milk 特色发酵剂在发酵乳中多功能多方向创新研究	Dr. Yinyu Wang, Director of BIOGROWING Dairy Beverage Research Institute 王荫榆博士, 均瑶润盈乳品饮料研究所所长
15:05-15:45	Research on Changes in Microbiota and Health During Women's Special Periods “她”菌之路, 女性特殊时期菌群变化及健康研究	Professor Ying Gao, Shanghai Institute for Nutrition and Health, Chinese Academy of Sciences 高莹教授, 中国科学院上海营养与健康研究院
15:45-16:30	Exploring Innovative Probiotic Solutions for Oral Health and IBS 探索益生菌创新解决方案-口腔健康和IBS	Dr. Zhanxi Hao, Deputy Director of BIOGROWING Research Institute 郝占西博士, 均瑶润盈研究院副院长

The 5th Nutrition and Functional Food Development Innovation Summit & Natural Extract Application Seminar

第五届营养功能食品及口服美容产品开发创新交流峰会暨天然提取物研究应用研讨会

Date: 19-20 June / Location: Hall E5 Booth E70 日期: 6月19-20日 / 地点: E5馆 E70展位
 Organiser: Beijing Kaisheng Chinese Food Management Consultation Center, CCCMHPIE, Sinoexpo Informa Markets
 主办: 北京凯晟中食管理咨询中心、中国医药保健品进出口商会、上海博华国际展览有限公司
 Sponsor: BioGrowing Co., Ltd, Centre Testing International Group Co.,Ltd., SGS-CSTC Standards Technical Services Co.,Ltd.
 赞助企业: 均瑶润盈生物科技(上海)有限公司
 华测检测认证集团股份有限公司 CTI 华测检测
 通标标准技术服务有限公司 SGS

大会主持人: 马科佳, 北京凯晟中食管理咨询中心

Time 时间	Topic 内容	Speaker 主讲嘉宾
Date: 19 June 日期: 6月19日		
10:00-10:10	大会开幕	
10:10-10:20	大会致辞	
10:20-11:10	微生态在抗衰与美容中的创新开发与应用实践	崔树茂, 江南大学食品学院研究员、教授; 益生菌与肠道健康国际联合研究中心(科技部) 副主任
11:10-12:00	特定人群功能食品配料的开发与应用	曹崇江, 中国药科大学工学院副院长; 国家中药材加工技术研发专业中心主任、教授、博士生导师
12:00-13:00	午餐休息, 参观展会	
13:00-13:40	口服美容食品产品开发现状	余晓斌, 江南大学生物工程学院教授、博导; 发酵健康食品团队负责人
13:40-14:20	由内而外, 美丽蜕变 - 解密益生菌养护皮肤健康潜能	郝占西博士, 均瑶润盈研究院副院长; 江南大学 & 均瑶健康联合创新实验室主任
14:20-15:00	口服美容食品的科学宣称	张洪健, 华测检测认证集团特食及日化产品线商务总监、口服美容食品项目负责人
15:00-15:40	蓝莓花青素的生物功能机制及其应用	黄午阳, 江苏省农业科学院硕导、研究员; 国家药食同源产业科技创新联盟牛蒡产业专业委员会常务委员
15:40-16:20	胶原蛋白肽延缓衰老作用研究与新产品创制	王林, 江苏大学食品与生物工程学院副教授; 镇江雅诗蓝肽生物科技有限公司董事长
Date: 20 June 日期: 6月20日		
10:00-10:40	花色苷稳态化技术开发与应用	夏其乐, 浙江省农业科学院食药同源植物加工研究室主任、院特聘研究员; 国家食药同源创新联盟理事
10:40-11:20	阿胶的现代研究及产品应用	张建岭, 东阿阿胶股份有限公司研发部经理
11:20-12:00	天然提取物优质产品探索之旅	

Chargeable
收费

* Final agenda is subject to onsite conference. 大会议程以现场为准

A Promising International Future for TCM and other Natural Health Products

中医药与天然保健品的国际化发展

Date: 20 June / Location: Hall E5 Meeting Room M30 日期: 6月20日 / 地点: E5馆M30会议室

Organiser: Sinoexpo Informa Markets, Empowered by Evidence

主办方: 上海博华国际展览有限公司、Empowered by Evidence 

Time 时间	Topic 内容	Speaker 主讲嘉宾
13:30-14:00	Check in 签到	
14:00-14:30	New Herbal Entities: Discovery and development for specific indications 新草药实体: 针对特定适应症的发现与开发	Professor Raymond Tjandrawinata Professor of Pharmaceutical Biotechnology at Atma Jaya Catholic University of Indonesia in Jakarta, Indonesia Executive Director Dexa Laboratories of Biomolecular Sciences (DLBS), Jakarta, Indonesia 阿天玛加雅印度尼西亚天主教大学药物生物技术教授; Dexa Laboratories of Biomolecular Sciences (DLBS) 执行董事
14:30-15:00	Pathway to global markets for great local natural health brands 开拓全球市场: 推广本土优秀天然健康品牌	Nigel Pollard Chair of the Board of Directors of Empowered By Evidence (a global nonprofit for specific evidence natural health), New York, USA Chair of the Board of Directors of Key Pharmaceuticals, Sydney, Australia Empowered By Evidence 董事会主席; Key Pharmaceuticals 董事会主席
15:00-15:30	Moleac - a proven pathway to internationalization for evidence-based TCM products Moleac - 循证中药产品走向国际化的有效途径	Xin Yan Lim Head of Portfolio Development, Moleac (a neurology focused natural health company with a scientific excellence and evidence-based approach), Singapore Moleac 投资组合开发主管
15:30-16:00	From source to benefit: Quality as a driver towards evidence based natural health products 从源头到效益: 质量作为推动基于证据的天然保健品的驱动力	Dr. Evelyn Wolfram Scientific Expert and Entrepreneur Natural Health Products, Zürich University of Applied Sciences (ZHAW), Planar4 GmbH, Bioheme GmbH, Switzerland 苏黎世应用科技大学自然健康产品领域专家和企业家
16:00-16:30	Panel Discussion: How to win when going Global - real world solutions to common roadblocks 如何在全球化中取胜 - 针对常见阻碍的实际解决方案	

Note: Each session consists of a 20-minute presentation and a 10-minute Q&A where attendees will be able to ask the panel questions.

注: 每个 session 由 20 分钟 presentation 和 10 分钟 Q&A 组成, 与会者将有机会向嘉宾提问。

English
英语

The 11th PMEC China Pharmaceutical Engineering Summit

第十一届 PMEC 中国制药工程论坛

Main Forum: Global Regulatory Update 主论坛：全球法规更新		
Date: 19 June / Location: Hall N1 Meeting Room M40 日期：6月19日 / 地点：N1馆 M40 会议室 Organiser: CCCMHPiE, Sinoexpo Informa Markets 主办单位：中国医药保健品进出口商会、上海博华国际展览有限公司		
Time 时间	Topic 内容	Speaker 主讲嘉宾
13:30-14:10	药品生产全过程数字化追溯体系建设	李梦龙, 上海市药品监督管理局药品监管处副处长
14:10-14:50	新版欧盟 GMP 无菌药品生产附录主要变化	焦吉祥, 罗氏制药产品质控负责人和中国分析技术负责人
14:50-15:30	ICH Q12 药品生命周期管理的技术和监管考虑要点解读	牛萍, 上海可立特技术有限公司总经理
15:30-16:10	NMPA 加入 PIC/S 组织后即将对制药企业生产及工厂建设、改造的影响分析及案例分享	陆人豪, 义翘神州苏州子公司负责人、助理副总裁
Sub-forum 1: Advanced Manufacturing of Solid Preparations 论坛一：固体制剂先进制造		
Date: 20 June / Location: Hall N2 Meeting Room M41 日期：6月20日 / 地点：N2馆 M41 会议室 Organiser: CCCMHPiE, Sinoexpo Informa Markets 主办单位：中国医药保健品进出口商会、上海博华国际展览有限公司		
10:00-10:40	口服固体制剂连续制造工艺给药品标准制定带来的挑战	洪小翔, 国家药典委员会办公室主任
10:40-11:20	固体制剂片剂生产工艺问题分析	周明, 江苏知名药企生产负责人
11:20-12:00	设备数字化建设管理实践	侯衍军, 金赛药业技术顾问
Sub-forum 2: Whole Life Cycle Management of Pharmaceutical Equipment 论坛二：制药设备全生命周期管理		
Date: 20 June / Location: Hall N2 Meeting Room M41 日期：6月20日 / 地点：N2馆 M41 会议室 Organiser: CCCMHPiE, Sinoexpo Informa Markets 主办单位：中国医药保健品进出口商会、上海博华国际展览有限公司 Co-organiser: Yeehong Business School of Shenyang Pharmaceutical University 承办单位：沈阳药科大学亦弘商学院 Knowledge Partner: E3 Green Technology Co., Ltd 演讲赞助：倚世节能科技（上海）有限公司 		
13:30-14:10	生物制药设施安全生命周期管理	余永坤, 长春金赛药业有限责任公司工程设备中心总监 & 集团验证部总监
14:10-14:50	新环境下的设施设备管理	陈怡宁, 万邦制剂副总经理、质量部总经理 彭琳琳, 万邦制剂副总经理、生物制品车间生产总监
14:50-15:20	资本寒冬下, 如何帮制药企业创造价值	曾高峰, 倚世节能科技（上海）有限公司高级暖通工程师
15:20-16:00	双碳背景下的制药行业节能设计策略探讨	康伟, 奥星集团副总裁
16:00-16:40	创新引领未来：制药公用系统的设计、运维及精细化管理	张猛, 上海凯茂生物医药有限公司工程总监
Sub-forum 3: Sterile Preparation Manufacturing Process and Quality Management 论坛三：无菌制剂生产工艺和质量管		
Date: 21 June / Location: Hall N1 Meeting Room M40 日期：6月21日 / 地点：N1馆 M40 会议室 Organiser: CCCMHPiE, Sinoexpo Informa Markets 主办单位：中国医药保健品进出口商会、上海博华国际展览有限公司 Supporter: China Medicine Education Association 支持单位：中国医药教育协会制药技术专委会 Knowledge Partner: Sterigenics 演讲赞助：Sterigenics 施洁医疗 		
09:30-10:10	无菌制剂的细节把控及考量	许文铂, 曾任药明康德质量高管
10:10-10:40	原料药和预灌封注射器的气体灭菌解决方案（环氧乙烷和二氧化氮）	Annick Gillet, 施洁医疗 EO 药品技术总监
10:40-11:20	CCS 消毒剂选择与验证	黄庆, 正大天晴质量负责人兼质量总监
11:20-12:00	CGT 药物微生物控制难点及无菌工艺验证与放行	刘双生, 宜明（北京）细胞生物科技有限公司质量总裁

* Final agenda is subject to onsite conference. 大会议程以现场为准

<GMP Guidelines for Pharmaceuticals> (2nd Edition)

Interpretation – API Plant GMP Forum

《药品GMP指南》(第2版)解读——原料药厂房GMP论坛

Date: 19 June / Location: Hall N2 Meeting Room M42 时间: 6月19日 / 地点: N2馆 M42 会议室
Organiser: Sinoexpo Informa Markets, Shanghai Yikang Technology Co., Ltd
主办方: 上海博华国际展览有限公司、上海谊康科技有限公司
Supporter: SGS-CSTC Standards Technical Services (Shanghai) Co., Ltd.
支持单位: 通标标准技术服务有限公司
Support media: CPHI.CN、博普智库 支持媒体: CPHI 制药在线、博普智库 博普智库

Time 时间	Topic 内容	Speaker 主讲嘉宾
13:30-13:35	主持人致辞	韩亮博士,《药品GMP指南》副主编;识林知识平台负责人
13:35-14:10	2023版《药品GMP指南》制药用水系统全生命周期质量管理	张功臣《药品GMP指南》编委;谊康科技GMP合规性专家
14:10-14:50	原辅料检测的GMP要求	董玉玺高级工程师,SGS生命科学首席科学家;杨晨辉执业药师,SGS生命科学QA经理
14:50-15:25	2023版《药品GMP指南》工艺气体的国际标准协同探讨	董元霖,《药品GMP指南》编委;扬子江药业集团安全环保部部长
15:25-15:30	提问与互动环节	

Assessment on Setting Health Based Exposure Limits for Use in Risk Identification in the Manufacture of Different Medicinal Products in Shared Facilities and Occupational Health Protection

基于健康暴露限度的评估:在共线生产与职业健康防护中的实践应用

Date: 20 June / Location: Hall N3 Meeting Room M43 日期: 6月20日 / 地点: N3馆 M43 会议室
Organiser: Sinoexpo Informa Markets, Baiopharm 主办: 上海博华国际展览有限公司、瑞欧佰药(杭州)医药科技有限公司

Time 时间	Topic 内容	Speaker 主讲嘉宾
10:00-10:30	基于健康暴露限度 HBEL 的推导和评估	郭家强,瑞欧佰药(杭州)医药科技有限公司药品技术总监
10:30-11:00	PDE 和 OEL 在共线生产评估和职业健康防护应用解析	李文娟,瑞欧佰药(杭州)医药科技有限公司药品法规工程师
11:00-11:30	新法规环境下共线生产评估和污染控制策略研讨	洪亮,瑞欧佰药(杭州)医药科技有限公司总经理
11:30-12:00	不同 OEB 等级药品的职业健康防护策略研讨	陆晓维,中国医药集团联合工程有限公司项目经理

Biomolecules Commercialisation and Production Conference

生物大分子的商业化开发与生产大会

Sub-forum 1: Regulatory and Intelligent Commercial Production of Biomolecules Manufacturing

论坛一：大分子药物的监管及商业化生产“智”造

Date: 19 June / Location: Hall N3 Meeting Room M43 时间：6月19日 / 地点：N3馆 M43 会议室

Organiser: CCCMHPIE, Sinoexpo Informa Markets 主办单位：中国医药保健品进出口商会、上海博华国际展览有限公司

Time 时间	Topic 内容	Speaker 主讲嘉宾
主持人：曹成喜，上海交通大学教授、博导和首席科学家		
14:00-14:40	生物药从研发到商业化生产技术转移策略及常见问题	朴晋华，原国家药品资深检查员
14:40-15:20	细胞治疗产品生产用空间密闭系统工艺实践和规范	贾国栋，和元生物技术（上海）股份有限公司总经理
15:20-16:00	蛋白抗体药物电泳分离检测新技术	曹成喜，上海交通大学教授、博导和首席科学家
16:00-16:40	下一代生物制药：数字孪生助力智能制造	林东强，浙江大学化学工程与生物工程学院教授

Sub-forum 2: Production Capacity and Commercialisation of ADC Drugs

论坛二：ADC药物商业化生产能力建设专题研讨会

Date: 20 June / Location: Hall N3 Meeting Room M43 时间：6月20日 / 地点：N3馆 M43 会议室

Organiser: CCCMHPIE, Sinoexpo Informa Markets 主办单位：中国医药保健品进出口商会、上海博华国际展览有限公司

Co-Organiser: Suzhou Labman Pharmaceutical Technology Co., Ltd. 承办单位：苏州莱伯曼医药科技有限公司

14:00-14:40	双抗类产品的工艺和质量控制要点	丁丁，赋成生物，副总裁
14:40-15:20	ADC 药物的工艺开发与转移	吴文哲博士，上海医药集团（本溪）北方药业有限公司，原液总监
15:20-16:00	ADC 偶联工艺开发和放大生产	代波，苏州宜联生物，商业化生产建设和运营总监

The 2nd PMEC & Ouryao Pharmaceutical Engineering Equipment Salon

PMEC&蒲公英第二届制药工程设备(青年)沙龙

Date: 19 June / Location: Hall N5 Meeting Room M47 时间：6月19日 / 地点：N5馆 M47 会议室

Organiser: CCCMHPIE, Sinoexpo Informa Markets 主办单位：中国医药保健品进出口商会、上海博华国际展览有限公司

Co-Organiser: Ouryao 协办单位：蒲公英

Time 时间	Topic 内容	Speaker 主讲嘉宾
10:00-11:00	设备调试、验收与 GMP 验证	焦红江，资深 GMP 专家；蒲公英联合创始人；多个协会特邀嘉宾及企业顾问
11:00-12:00	设备管理的工作职能与职业发展规划	孙跃，和记黄埔医药（上海）有限公司工厂执行总监
14:00-15:00	计算机化系统的选型与采购	吴军，资深 GMP 专家；制药智能制造产业联盟专家委员会主任；《药品记录与数据管理要求》主起草人
15:00-16:00	计算机 IT 的验证工程师角色与工作方法	姚中华，云舟生物（广州）股份有限公司基因递送研发生产基地项目负责人

Date: 20 June / Location: Hall E7 Meeting Room M39 日期: 6月20日 / 地点: E7馆 M39 会议室
 Organiser: Truking Technology Limited, Sinoexpo Informa Markets
 主办: 楚天科技股份有限公司、上海博华国际展览有限公司

Time 时间	Topic 内容	Speaker 主讲嘉宾
09:30-12:30	Discussion on the design of clean workshops in the pharmaceutical industry 医药工业洁净厂房工艺平面设计 The BIOMANUFACTURING RENAISSANCE: Empowering Scientists with multi compatible DSP equipment 生物制造复兴: 为科学家提供多兼容 DSP 设备	Bob Tan, Product Technical Director of Truking Technology Mr. Rajkumar Gaikwad, Director Bioengineering of Truking Technology 谭博, 楚天科技产品技术总监 Mr. Rajkumar Gaikwad, 楚天科技生物工程技术总监

The 10th International Summit for Pharmaceutical Packaging & Drug Delivery System

第十届医药包装与药物给药系统大会

Main Forum: Global Packaging Legislation Updates

主论坛: 全球医药包装法规更新

Date: 19 June / Location: Hall N5 Meeting Room M48 日期: 6月19日 / 地点: N5馆 M48 会议室
 Organiser: Sinoexpo Informa Markets, CCCMHPIE, SHPMCC
 主办单位: 上海博华国际展览有限公司、中国医药保健品进出口商会、上海市食品药品监督管理局
 Knowledge Partner: Becton, Dickinson and Company 演讲赞助: 碧迪医疗 | 碧迪医疗 | BD

Time 时间	Topic 内容	Speaker 主讲嘉宾
主持嘉宾: 胡嘉伟, 江苏省药包材药用辅料协会副秘书长		
13:30-14:10	《中国药典》2025 年版药包材标准体例规划及最新进展	王彦, 上海食药检院院长
14:10-14:50	药品上市后包材变更法规	张芳芳, 上海市食品药品监督管理局测试所主任
14:50-15:20	预灌封药械组合产品出口注册法规要求与趋势	王礼明, 碧迪医疗 - 制药系统 全国技术服务经理
15:20-16:00	药品包装用泡罩包装系统指导原则	王蓉佳, 上海市食品药品监督管理局测试所主任

Sub-forum I: Regulation and Application of Combination Products of Medical Devices

论坛一: 药械组合产品法规及应用

Date: 19 June / Location: Hall N5 Meeting Room M49 日期: 6月19日 / 地点: N5馆 M49 会议室
 Organiser: Sinoexpo Informa Markets, CCCMHPIE
 主办单位: 上海博华国际展览有限公司、中国医药保健品进出口商会
 Supporter: PDX 支持单位: 小包装(上海)医疗科技有限责任公司
 Knowledge Partner: Summed Medtech, Ningbo Zhengli Pharmaceutical Packaging Co.,Ltd
 演讲赞助: 森迈医疗科技 、宁波正力药品包装有限公司 

主持嘉宾: 李静, 汇毓医药包装技术研究院副院长

13:30-14:00	大分子生物药给药方式与制剂开发的发展趋势	韩冬梅, 复宏汉霖产品开发部副总经理
14:00-14:30	药械组合注射笔产品之欧美法规与质量要求	许书钦, 浙江森迈合创医疗科技有限公司副总经理
14:30-15:00	GLPI 类自我注射药械组合产品设计与验证的关键考虑点	赵慧, 复星医药凯茂生物, 质量管理部高级总监
15:00-15:30	药械组合产品开发: 内包材与给药装置的“组合式”挑战与应对策略	马燕虹, 宁波正力药品包装有限公司产品专家
15:30-16:00	自我注射: 从药械组合产品风险管理视角看自动注射笔产品设计	孙璞, 杭州易舒医疗科技有限公司总经理
16:00-16:30	问答环节	

The 10th International Summit for Pharmaceutical Packaging & Drug Delivery System

第十届医药包装与药物给药系统大会

Sub-forum 2: Packaging Process of Injectable Preparations 论坛二：注射剂包装工艺		
Date: 20 June / Location: Hall N5 Meeting Room M48 日期：6月20日 / 地点：N5馆M48会议室 Organiser: Sinoexpo Informa Markets, CCCMHPIE, SHPMCC 主办方：上海博华国际展览有限公司、中国医药保健品进出口商会、上海市食品药品监督管理局包装材料测试所 Knowledge Parter: Sterigenics 演讲赞助：Sterigenics 施洁医疗 		
主持嘉宾：付沛林，沈阳兴齐眼药股份有限公司总监		
10:00-10:40	橡胶密封件方法最新进展与应用发展	江燕，四川省药检院药包材检测与药品相容性实验所所长
10:40-11:10	终端灭菌对组合连接器械的影响	Gregory Grams, 施洁医疗气体灭菌技术总监
11:10-11:50	BFS 在线密封完整性验证与微生物挑战试验关联研究	付沛林，沈阳兴齐眼药股份有限公司总监
Sub-forum 3: New Packaging Technology and Future Development of Biologics 论坛三：生物制剂创新包装工艺与未来发展		
Date: 20 June / Location: Hall N5 Meeting Room M48 日期：6月20日 / 地点：N5馆M48会议室 Organiser: Sinoexpo Informa Markets, CCCMHPIE, SHPMCC 主办方：上海博华国际展览有限公司、中国医药保健品进出口商会、上海市食品药品监督管理局包装材料测试所 Knowledge Parter: West Pharmaceutical Services, Inc., Stevanato Group 演讲赞助：西氏医药包装（中国）有限公司  、斯蒂瓦那托集团 		
Time 时间	Topic 内容	Speaker 主讲嘉宾
主持嘉宾：韩冬梅，复宏汉霖产品开发部副总经理		
13:30-14:10	生物制剂及包装监管法规	邱潇，上海食药检院副院长
14:10-14:40	最新美国与欧洲相关法规技术 - USP 382 & 欧盟 GMP 附录 1	姚雪凌，西氏亚太高级技术经理
14:40-15:20	预灌封注射器最新标准进展	沈永，山东省医疗器械和药品包装检验研究院化学分析评价中心主任
15:20-15:50	生物制品药物内包材的创新解决方案	李楠，斯蒂瓦那托集团大中华区业务总监
15:50-16:30	内包材对于制剂稳定性的分享	吴昊，沈阳药科大学副教授
16:30-17:00	圆桌讨论：生物制剂创新包装未来发展趋势	吴昊，沈阳药科大学副教授 韩冬梅，复宏汉霖产品开发部副总经理 朱静，维昇药业 CMC 高级总监 李楠，斯蒂瓦那托集团大中华区业务总监 姚雪凌，西氏亚太高级技术经理

Protecting Health, Innovating for Leadership: International Exchange of Cutting-Edge Pharmaceutical Packaging Solutions

守护健康·创新引领-国际前沿医药包装解决方案交流会

Date: 20 June / Location: Hall N5 Meeting Room M50 日期: 6月20日 / 地点: N5馆 M50会议室
Organiser: Gerresheimer China, Sinoexpo Informa Markets 主办: 格雷斯海姆中国、上海博华国际展览有限公司

Time 时间	Topic 内容	Speaker 主讲嘉宾
13:30-13:35	主持人开场	蔡荣, 原上海市食品药品包装材料测试所高级工程师(教授级)
13:35-13:45	致欢迎辞	Jari Tevajarvi Ensio, 格雷斯海姆亚太区负责人
13:45-14:30	眼科药物的高价值解决方案	Stefan Verheyden, 格雷斯海姆全球销售副总裁
14:30-15:15	高效灌封, 成本优化 - 高附加值注射剂包装解决方案	Jean-Edouard Rabier, 格雷斯海姆 EMEA 地区销售总监
15:15-15:40	微量给药包装创新和应用	姚文震, 双峰格雷斯海姆高级总监
15:40-16:00	生物制药行业新常态探析: 聚焦 GLP-1 的革新之路	Stefan Verheyden, 格雷斯海姆全球销售副总裁
16:00-16:30	茶歇时刻: 激活会议思维, 促进深度交流	

InnoLAB Salon 2024-Laboratory Layout and Construction

2024实验室创新主题沙龙——实验室规划与建设

Date: 19 June / Location: Hall W6 Booth C51 日期: 6月19日 / 地点: W6馆 C51展位
Organiser: CCCMHPIE, Sinoexpo Informa Markets 主办: 中国医药保健品进出口商会、上海博华国际展览有限公司

Time 时间	Topic 内容	Speaker 主讲嘉宾
主持人: 杨腊虎, 中国食品药品检定研究院主任药师		
13:00-13:40	现代前沿生物技术中的生物安全要求和体系建设	贾晓娟, 中国科学院微生物研究所生物安全三级实验室常务副主任
13:40-14:20	生物安全实验室建设规划与生物风险管理	瞿涤教授, 上海市重大传染病与生物安全研究院; 复旦大学
14:20-15:00	生物制药相关病原微生物实验室建设合规性要求与实施	谢景欣, 研究员、高级工程师, 原江苏省疾控中心职防所书记
15:00-15:40	提问与互动环节	

Gene Editing and Stem Cell Seminar

基因编辑和干细胞研讨会

Date: 19 June / Location: Hall W5 Meeting Room M8 日期: 6月19日 / 地点: W5馆 M8会议室
Organiser: CCCMHPIE, Sinoexpo Informa Markets, Biologics CMC
主办: 中国医药保健品进出口商会、上海博华国际展览有限公司、生物药 CMC

Time 时间	Topic 内容	Speaker 主讲嘉宾
14:00-14:40	CRISPR 技术开发及其在基因治疗中的应用	胡新德博士, 鲸奇生物研发副总裁
14:40-15:20	神经系统疾病的干细胞治疗	杨善争博士, 跃赛生物研发高级总监
15:20-16:00	干细胞创新药的去向何从	张小平教授, 同济大学医学院
16:00-16:40	细胞治疗培养基、工艺和产业化的挑战与应对	赵晓剑院士, 百因诺创始人 & CEO

The 5th Laboratory Management Training Conference - Drug Analysis and Testing Topic 第五届实验室管理论坛——药物分析检测专题

Date: 20 June / Location: Hall W6 Booth C51 日期: 6月20日 / 地点: W6馆 C51展位 Organiser: CCCMHPIE, Sinoexpo Informa Markets 主办: 中国医药保健品进出口商会、上海博华国际展览有限公司 Co-Organiser: Ouryao 协办: 蒲公英 Supporter: Milestone 支持单位: 明捷医药		
Time 时间	Topic 内容	Speaker 主讲嘉宾
10:00-11:00	原料药注册中有杂质研究要求与控制策略	朱子丰, 明捷医药副总经理
11:00-12:00	对 132 号公告中委托检验政策的深度解读	谭宏宇, 国内资深药品 GMP 专家; 原 CFDA 骨干检查员; 现国家药监局高级研修学院客座讲师
12:00-14:00	午休	
14:00-15:00	化学药质量标准建立和撰写的总体思考	肖劲, 赛隆药业集团股份有限公司研发中心分析所所长
15:00-16:00	创新原料药的研发难点分析和注册策略探讨	曾文亮, 迪哲 (江苏) 医药股份有限公司 CMCRA 副总监; 公众号“文亮频道”主理人

<GMP Guidelines for Pharmaceuticals> (2nd Edition) Interpretation- Laboratory GMP Forum 《药品GMP指南》(第2版) 解读——实验室GMP论坛

Date: 20 June / Location: Hall N2 Meeting Room M42 日期: 6月20日 / 地点: N2馆 M42会议室 Organiser: Sinoexpo Informa Markets, Shanghai Yikang Technology Co., Ltd 主办方: 上海博华国际展览有限公司、上海谊康科技有限公司 Supporter: Shanghai Yikangshui Industry Co., Ltd. 支持方: 上海谊康水实业有限公司 Support media: CPHI.CN、博普智库 支持媒体: CPHI 制药在线、博普智库		
Time 时间	Topic 内容	Speaker 主讲嘉宾
10:00-10:05	主持人致辞	丁满生博士, 江苏泰康生物运营负责人; 高级工程师, 执业药师, 质量工程师; 2023 版药品 GMP 指南丛书编写和审核人员
10:05-10:40	现代生物药实验室 GMP 风险管理的考量	丁满生博士, 江苏泰康生物运营负责人; 高级工程师, 执业药师, 质量工程师; 2023 版药品 GMP 指南丛书编写和审核人员
10:40-11:15	信息化与先进制造在质量控制实验室水机的应用	张硕, 谊康 GMP 平台实验室水机专家、高级产品经理
11:15-11:50	分析方法的验证、确认和转移	代虎, 江苏泰康生物质量负责人兼质量授权人; 高级工程师, 执业药师, 注册质量工程师; 2023 版药品 GMP 指南丛书编写和审核人员
11:50-12:00	提问与互动环节	

Organoids and New Drug Development Forum

类器官与药物研发前沿论坛

Date: 20 June / Location: Hall W5 Meeting Room M8 日期: 6月20日 / 地点: W5馆 M8会议室 Organiser: CCCMHPIE, Sinoexpo Informa Markets, BionGroup 主办: 中国医药保健品进出口商会、上海博华国际展览有限公司、生物谷		
Time 时间	Topic 内容	Speaker 主讲嘉宾
09:30-10:00	类器官及类器官芯片模型在新药研发中的应用及进展	华国强, 丹望医疗创始人
10:00-10:40	快速培养自带免疫微环境和血管的患者类器官与高效类器官药物响应机理探索	韩欣欣, 北京大学生命科学华东产业研究院礼升器官再生 X 实验室研究员
10:40-11:20	iPSC 类器官在疾病建模领域中的应用	齐震, 北京百普赛斯生物科技股份有限公司高级研发经理
11:20-12:00	器官芯片如何攻克体外模拟肿瘤免疫交互与肿瘤转移难题?	孙晨, Emulate, inc. 亚太区市场负责人

Pharma Cleanroom Design and Engineering Innovation Forum

医药洁净领域设计与工程创新论坛

Date: 19 June / Location: Hall N4 Meeting Room M45 日期: 6月19日 / 地点: N4馆 M45会议室 Organiser: CCCMHPIE, Sinoexpo Informa Markets, China Pharmaceutical Association of Engineering Design 主办: 中国医药保健品进出口商会、上海博华国际展览有限公司、中国医药工程设计协会		
Time 时间	Topic 内容	Speaker 主讲嘉宾
10:00-10:30	参会人员入场	
10:30-10:40	主持人开场	丁颂, 中石化上海工程有限公司 (原上海医药设计院) 高级工程师、技术副总监
10:40-10:50	领导致辞	缪晔, 中国医药工程设计协会标准部主任
10:50-11:30	高等级生物安全实验室设计的合规性思考	梁磊, 教授级高级工程师, 中国建筑科学研究院净化中心副主任
11:30-12:10	医药工程设计中的建筑方案探讨	钱骥, 中国电子系统工程第二建设有限公司设计总院副院长、方案中心副主任
12:10-13:30	午餐及休息	
13:30-14:10	基于欧盟新无菌附录的无菌保证关键点汇总与提升策略	梁强, Merck 公司生命科学高级质量 & 验证顾问
14:10-14:50	药厂园区低碳节能解决方案	顾冬明, 中石化上海工程有限公司 (原上海医药设计院) 高级工程师
14:50-15:30	新版国标《医药工业洁净厂房施工与验收标准》解析	丁颂, 中石化上海工程有限公司 (原上海医药设计院) 高级工程师、技术副总监
15:30-15:50	提问与交流	
15:50	会议结束、参观	

Biopharmaceutical Clean Technology Forum

生物制药洁净技术论坛

Date: 20 June / Location: Hall N4 Meeting Room M45 日期: 6月20日 / 地点: N4馆M45会议室 Organiser: CCCMHPIE, Sinoexpo Informa Markets, Shenzhen Yashi Information Consulting Co., Ltd. (CleanRooms China) 主办: 中国医药保健品进出口商会、上海博华国际展览有限公司、深圳市雅时信息咨询有限公司(《洁净室》杂志)		
Time 时间	Topic 内容	Speaker 主讲嘉宾
主持人: 张彦雯《洁净室》项目总监、《洁净室》杂志主编		
09:30-15:30	登记	
09:30-09:40	暖场 / 开场: 介绍到场嘉宾; 介绍讲师; 嘉宾、讲师等合影	
09:40-09:45	致辞	麦协林, ACT 雅时国际商讯总裁; 洁净室杂志社出版总监
09:45-09:55	嘉宾、专家致辞	
09:55-10:30	洁净技术在生物制药领域的应用需求及发展趋势	陈少雄, 上海市生物医药行业协会执行会长兼秘书长
10:30-10:55	药厂 GMP 洁净空调系统的节能设计和智能化运行	王云宝, 苏州世平医药科技有限公司总经理
10:55-11:15	茶歇及参观展示	
11:15-11:45	生物实验室洁净系统压力控制	梁磊, 中国建筑科学研究院副院长
11:45-12:15	待定	林忠平, 同济大学教授
12:15-13:15	午餐	
13:15-13:55	医院手术室洁净升级改造设计探讨	严建敏, 上海卫生建筑设计院主任
13:55-14:35	待定	
14:35-14:50	茶歇及参观展示	
14:50-15:30	平疫结合负压手术室污染物扩散风险分析	钟珂, 东华大学教授
15:30-16:10	中电二公司 (待定)	
16:10-16:20	幸运抽奖	

Digital and Intelligent Clean Project-Clean Technology Development Forum under Digital Transformation

数智洁净——数字化转型下的洁净技术发展论坛

Date: 20 June / Location: Hall N5 Meeting Room M49 日期: 6月20日 / 地点: N5馆 M49会议室
 Organiser: CCCMHPIE, Sinoexpo Informa Markets 主办: 中国医药保健品进出口商会、上海博华国际展览有限公司
 承办: 博谱智库·博普智库

Time 时间	Topic 内容	Speaker 主讲嘉宾
10:25-10:30	主持人致辞	胡大侠, 资深信息化专家, 毕马威医药高级咨询顾问
10:30-11:20	近期医药行业政策分析及数字化转型趋势解读	胡大侠, 资深信息化专家, 毕马威医药高级咨询顾问
11:20-12:00	提问与互动环节	
12:00-14:00	午餐及休息	
14:00-14:50	洁净厂房环境在线监测解决方案	PMS (美国粒子监测系统公司)
14:50-15:40	无菌洁净环境的监管要求及检查趋势分析	谭宏宇, 原国家药监局骨干检查员
15:40-16:30	数字化助力无菌产品放行管理	叶非, 华润九新药业质量总监、质量授权人
16:30	提问与互动环节、会议参观	

Green Pharmaceutical Technology Forum - Drive the Development of Medical and Chemical Enterprises with Innovative Technology and Advanced Equipment

绿色化学创新工艺论坛——以创新技术和先进设备驱动医化企业发展

Date: 20 June / Location: Hall N4 Meeting Room M46 日期: 6月20日 / 地点: N4馆 M46会议室
 Organiser: Sinoexpo Informa Markets, CHEMPUB 主办: 上海博华国际展览有限公司、化工邦

Time 时间	Topic 内容	Speaker 主讲嘉宾
09:50-10:00	致辞及开场	林晓洋, 化工邦创始人兼 CEO
10:00-10:40	如何设计出高通量连续流技术在医药化工产业化中的价值	
10:40-11:20	流动化学在催化领域工艺开发案例分享	翟云鸽博士, 山东师范大学实验厂项目部主管
11:20-12:00	康宁先进连续制药技术——医药行业的新质生产力	伍辛军, 康宁连续制药科技(苏州)有限公司总监 / 康宁连续流技术培训中心主任
12:00-13:00	午餐 & 休息	
13:00-13:40	化工“邦论坛”——新形势下如何制定穿越周期的战略定力 寻找可持续产品参与市场竞争 创新技术融入研发、生产和管理 先进装备突破传统工艺路径	
13:40-14:20	《药物连续制造技术分析与实践》	马兵, 上海惠和化德生物科技有限公司董事长
14:20-14:30	PAT 过程分析技术助力工艺开发和优化	张瑞, 梅特勒托利多技术主管
14:30-15:10	茶歇 & 交流	
15:10-15:50	危化工艺全流程自动化工程改造设计	郑志能, 浙江赛弗特科技有限公司总经理
15:50-16:30	生物催化在化药 CDMO 与分子砌块中的应用	张冶, 药石科技技术创新中心合成生物学部负责人

China Pharma Environmental Forum 2024

第六届绿色制药环保研讨会

Date: 19 June / Location: Hall N4 Meeting Room M44 日期: 6月19日 / 地点: N4馆M44会议室

Organiser: ACEF, CCCMHPIE, Sinoexpo Informa Markets

主办: 中华环保联合会、中国医药保健品进出口商会、上海博华国际展览有限公司

Sponsor: The Linde Group 赞助单位: 林德(中国)投资有限公司 

Time 时间	Topic 内容	Speaker 主讲嘉宾
大会主持人: 周跃, 中国物资再生协会危废工作委员会秘书长		
10:30-10:40	开幕致词	中华环保联合会、中国医药保健品进出口商会
10:40-11:00	原料药高质量发展的环境管控与企业环境责任	刘菁钧, 中国环境科学院研究室副主任
11:00-11:20	减污降碳背景下制药行业 VOCs 深化治理的思考	张钢峰, 上海市环境科学院工程中心副主任、高工
11:20-11:40	制药行业科技成果评价与团体标准案例	罗春晖, 中华环保联合会科技咨询部项目官员
11:40-12:00	液氮绿色工艺系统 -VOCs 深冷回收和反应釜超低温控温	元云飞, 林德(中国)投资有限公司应用技术经理
午休		
14:00-14:20	制药行业水污染控制技术与工程实践	谢丽, 同济大学环境科学与工程学院博导、环境工程系主任、上海微生物协会会员
14:20-14:40	制药菌渣无害化处理与资源化利用安全评估	刘惠玲, 同济大学环境科学与工程学院博导
14:40-15:00	制药工业废酸、废盐治理技术进展	周跃, 中国物资再生协会危废工作委员会秘书长
15:00-15:20	污水处理数字化技术分享	谢晓影, 上海绿然环境高级顾问、浙江启真绿然科技有限公司数字化业务总监
15:20-15:40	制药工业废液治理技术分享	张永, 苏州业华环境总经理
15:40-16:00	互动交流: 制药行业绿色发展的机遇与挑战	制药企业、环保治理企业、行业技术专家

The 8th International Biopharmaceutical Cold Chain Summit

第八届国际生物医药冷链论坛

Date: 19 June / Location: Hall W2 Meeting Room M9 日期: 6月19日 / 地点: W2馆M9会议室
 Organiser: CCCMHPIE, CAV-SCM 主办: 中国医药保健品进出口商会、中国疫苗行业协会供应链分会
 Co-Organiser: Beijing Sino Supply Chain Management Co.,Ltd, Sinoexpo Informa Markets
 协办: 北京盛世华人供应链管理有限公司、上海博华国际展览有限公司
 Sponsor: Envirotainer 赞助单位: 温瑞通 

Time 时间	Topic 内容	Speaker 主讲嘉宾
Moderator: Yulan Jin, President of Shanghai Quality Association for Pharmaceuticals 主持人: 金于兰, 上海市医药质量协会会长		
13:30-13:55	Welcome Speech 致欢迎辞	CAV Leadership & Honoured Guest 中国疫苗行业协会领导、参会嘉宾
13:55-14:20	Exploration and Case Sharing of China's Biological Product Overseas Sales Model 中国生物制品出海模式探索及案例分享	Meng Li, Director of International Cooperation, China National Biotech Group Company Limited 李萌, 中国生物技术股份有限公司国际合作部主任
14:20-14:50	Opportunities and Challenges in International Clinical Cold Chain Transport 国际临床冷链运输的机遇和挑战	Rufus Zhu, Procurement Manager of Catalent Sr. APAC 朱增辉, 康泰伦特医药技术(上海)有限公司亚太区高级采购经理
14:50-15:15	Programme and Validation Management of International Cold Chain Transportation of Biological Products 生物制品国际冷链运输方案及验证管理	John Zong, Senior Director of Validation, Shanghai Junshi Biotechnology Co, Ltd. 宗玉国, 上海君实生物工程有限公司验证高级总监
15:15-15:45	From Lab to Patient: Ensuring Safe and Efficient Vaccine Delivery 从实验室到患者: 确保疫苗安全高效的交付	Cihan Likogullari, Head of Sales, EMEA of Envirotainer Cihan Likogullari, 温瑞通欧洲区销售经理
15:45-16:15	Innovation Exploration for the Internationalization of China's Pharmaceutical Cold Chain Logistics 中国医药冷链物流的国际化创新探索	Susan Cui, SCM Experts of China Association for Vaccines 崔艳梅, CAV 供应链分会专家
16:15-16:45	Salon Interactive: 1. Opportunities and Challenges Faced by the Company of CHINA in the Field of Import and Export of Biological Products; 2. What are the Factors Restricting China's Pharmaceutical Products from Exporting to the World. 沙龙互动: 1. 参会代表介绍本公司在生物制品进出口领域面临的机遇与挑战; 2. 哪些因素制约着中国医药产品走向国门。	All Participants 参会人员

Deep-dive on Renewable Power and Decarbonization in China

中国可再生能源与碳抵消措施深度研究

Date: 20 June / Location: Hall NI Booth C18 日期: 6月20日 上午 / 地点: NI馆 C18 展位 Organiser: Sustainable Markets Initiative (SMI), Sinoexpo Informa Markets 主办方: Sustainable Markets Initiative (SMI)、上海博华国际展览有限公司		
Time 时间	Topic 内容	Speaker 主讲嘉宾
10:30-11:00	<p>Title: Sustainable Markets Initiative China Green Power Project</p> <p>Summary: The presentation will explore renewable Energy Procurement Platforms as a tool for scope 2 decarbonisation in the pharmaceutical industry in China and will cover practical options for healthcare sector companies to become involved.</p> <p>标题: 中国可持续市场倡议下的绿色能源计划</p> <p>摘要: 演讲将探讨可再生能源采购平台作为中国制药行业范围 2 碳抵消的工具, 并将介绍医疗保健行业公司参与其中的实用方案。</p>	<p>Gary Lu, APAC Sustainability and HSE Director at AstraZeneca 卢罡, 阿斯利康亚太区可持续发展与健康、安全与环境总监</p>
11:00-11:30	<p>Title: Healthcare Sector Decarbonisation in China</p> <p>Summary: The presentation will outline key issues to do with sustainability and decarbonisation in the healthcare sector in China, and highlight the role of the Sustainable Markets Initiative in tackling these challenges via leading industry collaborations.</p> <p>标题: 中国医疗行业的碳抵消</p> <p>摘要: 演讲将概述中国医疗行业中与可持续性和碳抵消相关的主要问题, 并强调可持续市场倡议在通过行业领军企业合作应对这些挑战中所发挥的作用。</p>	<p>Ding Li, SMI China Council Lead at China 丁力, SMI 中国理事会负责人</p>

Informa's Sustainability Programme

在可持续发展的道路上加速前进——英富曼集团可持续发展工作分享

Date: 20 June / Location: Hall NI Booth C18 日期: 6月20日 / 地点: NI馆 C18 展位 Organiser: Informa Markets 主办方: Informa Markets		
Time 时间	Topic 内容	Speaker 主讲嘉宾
13:30-14:00	<p>在可持续发展的道路上加速前进 - 英富曼集团可持续发展工作分享</p>	<p>黄蓓, 英富曼集团可持续发展亚洲区经理</p> <p>负责亚洲区域展会、出版、数据服务等业务的可持续发展相关事务, 借助 11 年可持续发展相关工作经验, 全力推动英富曼集团可持续发展在亚洲地区的不断发展和提升。</p>

Guidance on Working in China and Overcoming Cultural Barriers

玩转职场：海外企业在中国如何避免文化障碍？

Date: 20 June / Location: Hall E2 Booth G25 日期：6月20日 / 地点：E2馆 G25 展位
Organiser: Sinoexpo Informa Markets 主办方：上海博华国际展览有限公司

Time 时间	Topic 内容	Speaker 主讲嘉宾
10:00-12:00	Learn key China customs to get oriented FAST in China Tips for doing business in China: key business practices and real examples Trends in China businesses & lessons for western companies Win prizes, enjoy games and interactive sections Drinks, prizes and fun.	Teddy Li, Advisor 25yr+ Pharma Executive Companies: Pfizer, Viatrix, BMS Focus: Technology, Finance, M&A

English
英语

Youth Leadership Forum - Building a Sustainable Future with Talent

青年领导力论坛-与人才共筑可持续未来

Date: 20 June / Location: Hall E2 Booth G25 日期：6月20日 / 地点：E2馆 G25 展位
Organizer: CCCMHPIE, Sinoexpo Informa Markets, L&S Consultancy
主办：中国医药保健品进出口商会、上海博华国际展览有限公司、启沅（上海）企业管理咨询有限公司

Time 时间	Topic 内容	Speaker 主讲嘉宾
14:00-14:45	主题一：人才环境：医药行业人才趋势分享	Shinny Feng 冯淳女士，启沅咨询创始合伙人 Lily Zhang 张磊女士，启沅咨询创始合伙人
14:45-15:00	中场休息	
15:00-15:45	主题二：领导力趋势：人机共生时代下的青年领导力	
15:45-16:00	中场休息	
16:00-16:45	主题三：人才发展：VUCA 环境下，可持续的人才生命周期管理	

Sustainable Development Forum 可持续发展研讨会

Date: 19 June / Location: Hall N1 Booth C18 日期: 6月19日 / 地点: N1馆 C18展位
Organiser: MESP, Sinoexpo Informa Markets
主办方: 化学原料药环保安全技术服务平台、上海博华国际展览有限公司

Time 时间	Topic 内容	Speaker 主讲嘉宾
14:00-14:05	主持人开场	
14:05-14:45	化工医药行业绿色低碳发展	蒋南婧, 罗氏制药采购可持续发展与合规
14:45-15:25	化工医药行业供应链可持续发展	薛晓鹏, 上海绿然环境信息技术有限公司副总经理
15:25-15:35	茶歇	
15:35-16:15	做好双碳管理, 助力医药企业绿色低碳发展	王莹, 普华永道气候变化与可持续发展合伙人
16:15-17:00	连续流技术助力医药企业绿色低碳发展	顾松, 康宁连续制药科技(苏州)有限公司 BD 总监

New Product Launch of CPHI & PMEC China 2024 CPHI & PMEC China 2024创新产品嘉年华

Date: 19 June / Location: Hall N1 Booth C18 日期: 6月19日 / 地点: N1馆 C18展位
Organiser: Sinoexpo Informa Markets 主办方: 上海博华国际展览有限公司

Time 时间	Topic 内容	Speaker 主讲嘉宾
11:00-11:20	“AI+ 超临界结晶技术在全球新药研发的创新应用”	胡勇刚博士, 普萃超临界(广东)高新技术有限公司创始人
11:20-11:40	Diofan PVDC 高阻隔涂层产品	吴焕, Syensqo 特种聚合物事业部大中华区 Life Solutions 行业大客户经理
11:40-12:00	中石化上海工程有限公司(原上海医药设计院)案例分享会	



产品展示秀, 打造展中精品展

• 药用辅料优质产品展示秀

时间:6月19-21日 / 地点:E3馆门厅(近E3馆6号门)

• 天然提取物优质产品展示秀

时间:6月19-21日 / 地点:E4馆门厅(近E4馆1号门)

• 医药包装及给药系统创新产品展示秀

时间:6月19-21日 / 地点:E8馆E28展位

展区将对Pharma Excipients Awards、Natural Ingredients Awards及Innopack Awards China 的获奖产品进行集中展示,表彰业内表现卓越、持续创新、有突出贡献的参展企业,促进行业创新,助力打造企业品牌竞争力。

探索之旅, 提升观展体验

• 药用辅料—相辅而行探索之旅

集合时间:16:00 / 集合地点:E3 馆M24 会议室

• 化妆品原料精品探索之旅

集合时间:6月19日 16:35 / 集合地点:E5馆M30会议室

• 医药包装及给药系统创新产品探索之旅

集合时间:6月20日 11:00 / 集合地点:N5馆咨询台

• 天然提取物优质产品探索之旅

集合时间:6月20日 11:20 / 集合地点:E5馆E70展位

观众将在专家的带领下亲临精选展商展台,面对面聆听展商对产品和技术的细致介绍,了解行业前沿动态和创新科技,从而更便捷高效地满足用户的采购需求。



首秀品牌, 领略展商风采

• 天然提取物首秀品牌孵化专区

时间:6月19-21日 / 地点:E5馆P02展位

为了让首次亮相“CPHI China天然提取物展区”的企业更好地将新产品、新技术更高效地推向世界,今年展区特别设立了“天然提取物首秀品牌孵化专区”,为展会注入新的血液和活力。



CPHI WALK

9条定制专业线路

精准提升参观效率



高效获取供应商名片！

生命科学与
生物医药
主题线路

15/21

合同定制
新药研发加速器
主题线路

7/10

创新包材及给
药系统主题线路

24/35

轻医美
主题线路

14/20

保健品
主题线路

10/16

包装设备
主题线路

7/10

生物制药
疫苗主题线路

6/8

洁净工程
主题线路

8/10

实验室
仪器主题线路

15/21



扫描太阳码
开启你的CPHI Walk

N3P12

创新 · 改变世界

SeTAQ[®] Checkweighing 检重

胶囊/片剂



软袋/盒/小瓶/软膏



山东西泰克[®]仪器有限公司

www.setaq.com 18769750566 济南高新区

Looking for Global Distribution

SeTAQ[®]

Checkweighing

胶囊 (Capsule)



片剂 (Tablet)



空心胶囊 (Hollow Capsule)



多列条包 (Granule pouches)



盒 (Carton)

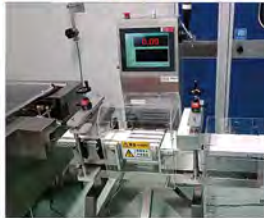

小瓶 (Small bottle)



SeTAQ Instruments (Shandong) Co., Ltd.

Jinan, Shandong, P.R.China

Tel: +86 531 81216152 +86 15865317029 WeChat:15865317029

E-mail: setaq@setaq.com, <http://www.setaq.com>



您的合作伙伴

专注于

给药装置解决方案和

药械组合产品服务

访问我们的网站





患者第一是我们的宗旨

作为全球领先的给药装置供应商，患者第一的宗旨使得我们能够设计和生产出最大限度提高疗效的给药装置。从早期的装置战略制定至最先进的制造，我们致力于最高的质量标准。让我们一起，齐心协力，共同完成我们的使命吧！



联系我们的业务拓展经理



Booth No.: W7C33



BOJIA
BOJIA PHARMACY

Sichuan bojia Pharmaceutical Co., Ltd

Hydroxyethyl Starch 130/0.4 羟乙基淀粉130/0.4

Hydroxyethyl Starch 200/0.5 羟乙基淀粉200/0.5

Icodextrin 艾考糊精

Iron saccharate 蔗糖铁

Starch hydrolyzed oligosaccharides 淀粉水解寡糖

High-purity maltose 高纯麦芽糖

Iron-Dextran 右旋糖酐铁

Carboxyl Maltose iron 羧基麦芽糖铁

Polysaccharide iron 多糖铁

Iron protein succinylate 蛋白琥珀酸铁

Iron Isomaltodextran 异麦芽糖酐铁

Ferrous glycinate 甘氨酸亚铁

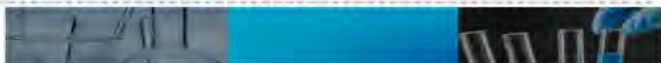



上海望源测控仪表设备有限公司
 电话: 021-64944488
 E-mail: wangyuan@wy4488.com
 网址: www.wy4488.com



常州金晟制药厂

Changzhou Golden Bright Pharmaceutical Factory

常州金晟制药厂位于风景秀丽的江苏省金坛区。

工厂拥有GMP标准建造的厂房，2022年通过米诺地尔注册现场核查与GMP符合性检查。2023年米诺地尔获得GMP登记号：Y2020000808。全厂通过ISO9001生产管理体系、ISO14001环境管理体系认证和OHSAS18001职业健康安全管理体系认证。

主要生产：米诺地尔（敏乐啉）、米氟米特、L-茶氨酸、右旋泛酸钠、吡罗昔康等医药原料及其中间体和食品添加剂。

工厂的经营理念：“诚信务实、持续改善、永续经营、社会责任”。我们热忱欢迎中外客商与我厂合作。

产品名称	CAS号	版本
敏乐啉、米诺地尔 (Minoxidil)	36304-91-5	CH, P, USP, EP
米氟米特 (Leflunomide)	75706-12-6	USP, EP
右旋泛酸钠 (Sodium D-Pantothenate)	867-81-2	企业标准
吡罗昔康、吡罗昔康 (Piroxicam)	36322-90-4	USP, EP
敏乐啉硫酸盐、米诺地尔硫酸盐 (Minoxidil hydrochloride)	2128251-27-2	企业标准
5%敏乐啉溶液、5%米诺地尔溶液 (5% Minoxidil Solution)	—	企业标准
6-噻咯啉基-2,4-二氨基嘧啶-3-氧化物 (2,4-Diamino-6-pyrrolidinopyrimidine 3-oxide)	55921-65-8	企业标准
2,4-二氨基嘧啶-3-氧化物 (2,4-Diamino-6-pyrrolidinopyrimidine 3-oxide)	55921-65-8	企业标准
特立氟胺 (Teriflunomide)	163451-81-8	USP, EP
L-茶氨酸 (L-theanine)	3081-61-6	JP
天然茶氨酸 (Natural theanine)	3081-61-6	企业标准
L-焦谷氨酸 (L-Pyrroglutamic acid)	98-79-3	企业标准
吡罗昔康-β-环糊精 (Piroxicam-beta-cyclodextrin)	96684-39-8	企业标准
5-甲基异噁唑-4-甲酸 (5-Methylisoxazole-4-carboxylic acid)	42831-50-5	企业标准
对氨基苯乙酮 (P-Amino acetophenone)	99-92-3	企业标准
邻氨基苯乙酮 (2-Aminoacetophenone)	551-93-9	企业标准
3,5-二氯-4-氨基苯乙酮 (3,5-dichloro-4-Aminoacetophenone)	37148-48-4	企业标准
2-甲基-4-羟基-2H-1,2-苯并噻嗪-3-羧酸甲酯-1,1-二氧化物	35511-15-0	企业标准
2-甲基-4-羟基-2H-1,2-苯并噻嗪-3-羧酸乙酯-1,1-二氧化物	21683-26-9	企业标准

南通醋酸化工股份有限公司是国家高新技术企业、国家火炬计划重点高新技术企业，是一家生产双乙烯酮和吡啶衍生物的领先企业。主要生产食品和饲料添加剂、医药和农药中间体、颜料和染料中间体、基本有机化工产品四大系列品种。企业通过ISO9001、ISO14000、ISO22000管理体系认证，拥有BRC,HACCP,KOSHER,HALAL认证。



全球领先
Global leading manufacturer



全自动、连续化生产线
Fully automatic, Continuous production line



自产原料，环保配套完善
Self-sufficient main raw materials, excellent environmental protection facilities

医药和农药中间体 Pharmaceutical and Pesticides intermediates

Methyl Acetoacetate(MAA)

乙酰乙酸甲酯

Ethyl Acetoacetate(EAA)

乙酰乙酸乙酯

4000

STABLE SUPPLY

吨/年

乙腈 Acetonitrile



全球领先技术
高纯度低杂质合成乙腈
年产量12000吨

World-wide advanced technology high purity and low impurity synthetic ACETONITRILE annual output 12000MT

甜味剂 Sweetener



全球领先
Global leading manufacturer

安赛蜜(AK糖)

Acesulfame Potassium(Acesulfame-K)



更多产品请莅临展位W2A16垂询洽谈!

FOR MORE PRODUCTS, WELCOME TO VISIT OUR BOOTH NO. W2A16



国家高新技术企业



第十五届中国国际健康产品展览会
2025亚洲天然及营养保健品展

2024年6月19-21日
上海虹桥·国家会展中心(青浦区崧泽大道333号)

HNC

健康·营养展



关注官方微信
查看参观指南

-  营养保健食品
-  进口膳食补充剂
-  药食同源滋补品
-  天然健康食品
-  特医食品
-  OEM/ODM
-  保健用品
-  保健食品包装
-  第三方服务



交通指南

您可搭乘地铁2号线 

或在上海新国际博览中心N2&N3馆间

乘坐免费班车  前往国家会展中心

详情咨询



中国医药保健品进出口商会
联系人:邢女士 Monika Xing
电话:13501012078



上海博华国际展览有限公司
联系人:沈女士 Nico Shen
电话:18917089313

25TH
ANNIVERSARY
ESTD. 1999



Asia China



Asia China

Hi & Fi Asia-China 2024

第二十五届健康天然原料、 食品配料中国展

健康原料 | 动、植物提取物 | 功能性及保健食品原料 | 食品配料 | 食品添加剂
Health Ingredients | Animal and Plant Extracts |
Functional and Health Food Ingredients | Food Ingredients | Food Additives

2024年6月19-21日 国家会展中心(上海)
19-21 June 2024 NECC, Shanghai, China

2.1,4.1 Hall 号馆



免费巴士
Shuttle Bus

可至N2、N3馆间乘坐
直达虹桥国家会展中心

You can take a free shuttle bus
to the NECC between Halls N2 and N3.



For The Taste Makers

同期举办: HNO 天然产品展 STA Starch Expo 淀粉展 npc 健康与营养保健品展
主办单位: Informa Markets、中国医药保健品进出口商会、上海博华国际展览有限公司

上海博华国际展览有限公司
马莹洁 JR Ma 电话: 13917425260 邮箱: JR.Ma@imsinoexpo.com



扫码查询
展商信息

同城双展 | 浦西——浦东·40万平米产业互联

PROPAK
CHINA

FOODPACK
CHINA

上海国际食品加工与包装机械展览会联展

国家会展中心(上海)·NECC(Shanghai)

2024.6.19-21



国内卓越加工包装行业盛会



多展联合 贯通产业链上下游

健康与营养保健品展 / 健康天然原料、食品配料展 / 淀粉及淀粉衍生物展

180,000m² 展示面积

2,000+ 参展企业

如何前往虹桥·国家会展中心

接送班车上车点：
浦东新国际博览中心 N2与N3馆之间

轨道交通：
地铁2号线徐泾东站4/5/6号出口



ProPak China微信号



包装机械



食品加工机械



食品通用机械



智能制造



包装材料与制品



物流包装



发酵技术

展品范围

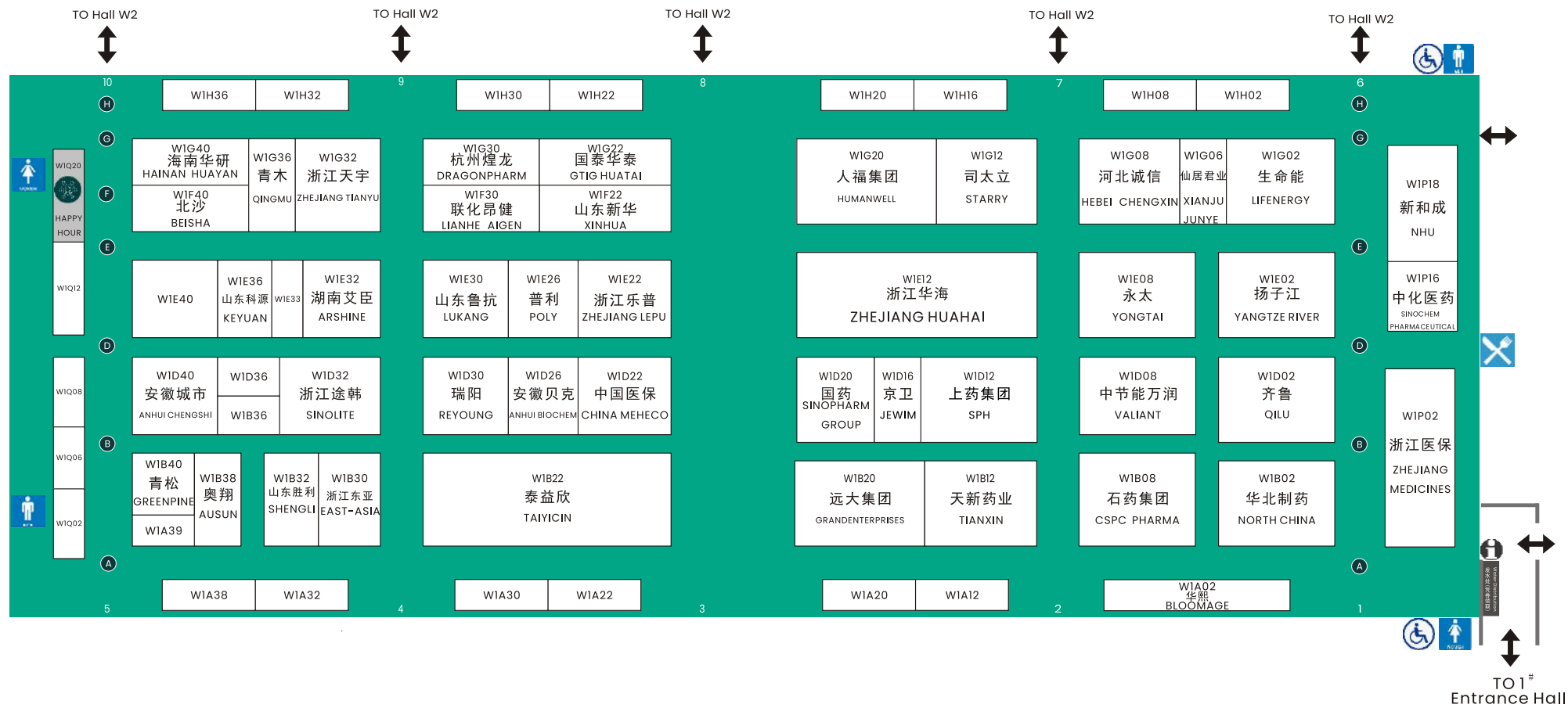

Hall W1 西一馆
Pharma Ingredients
制药原料

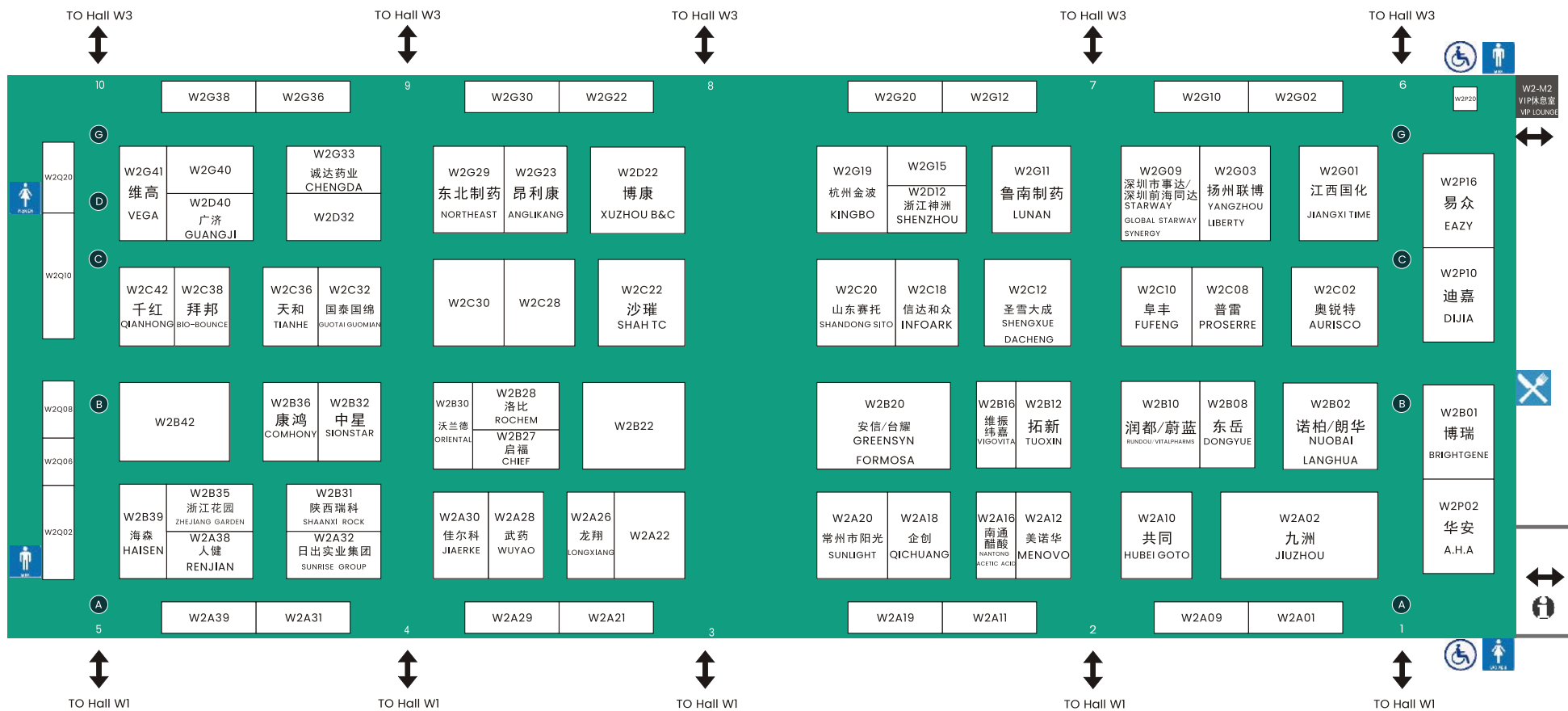

Hall W2 西二馆
Pharma Ingredients
制药原料

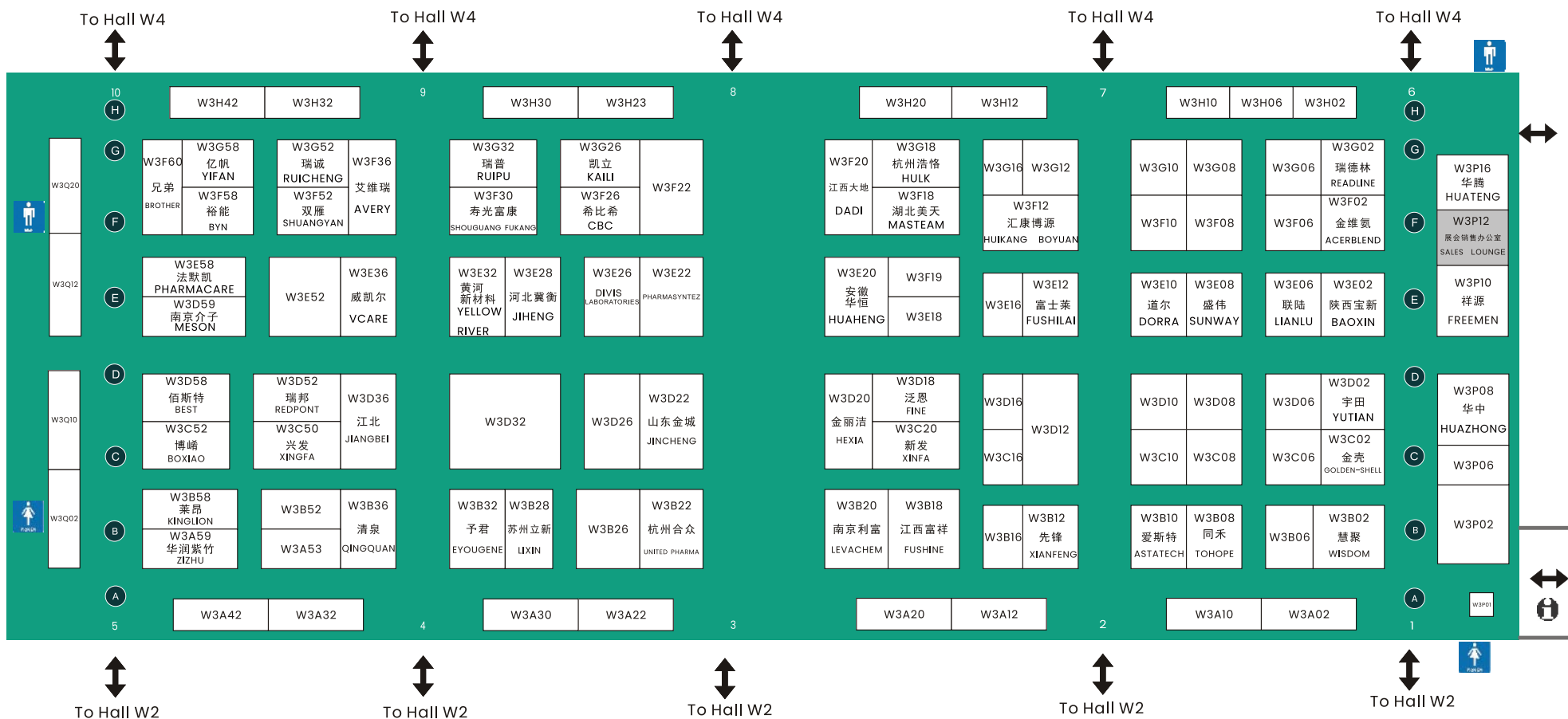

Hall W3 西三馆
Pharma Ingredients
制药原料

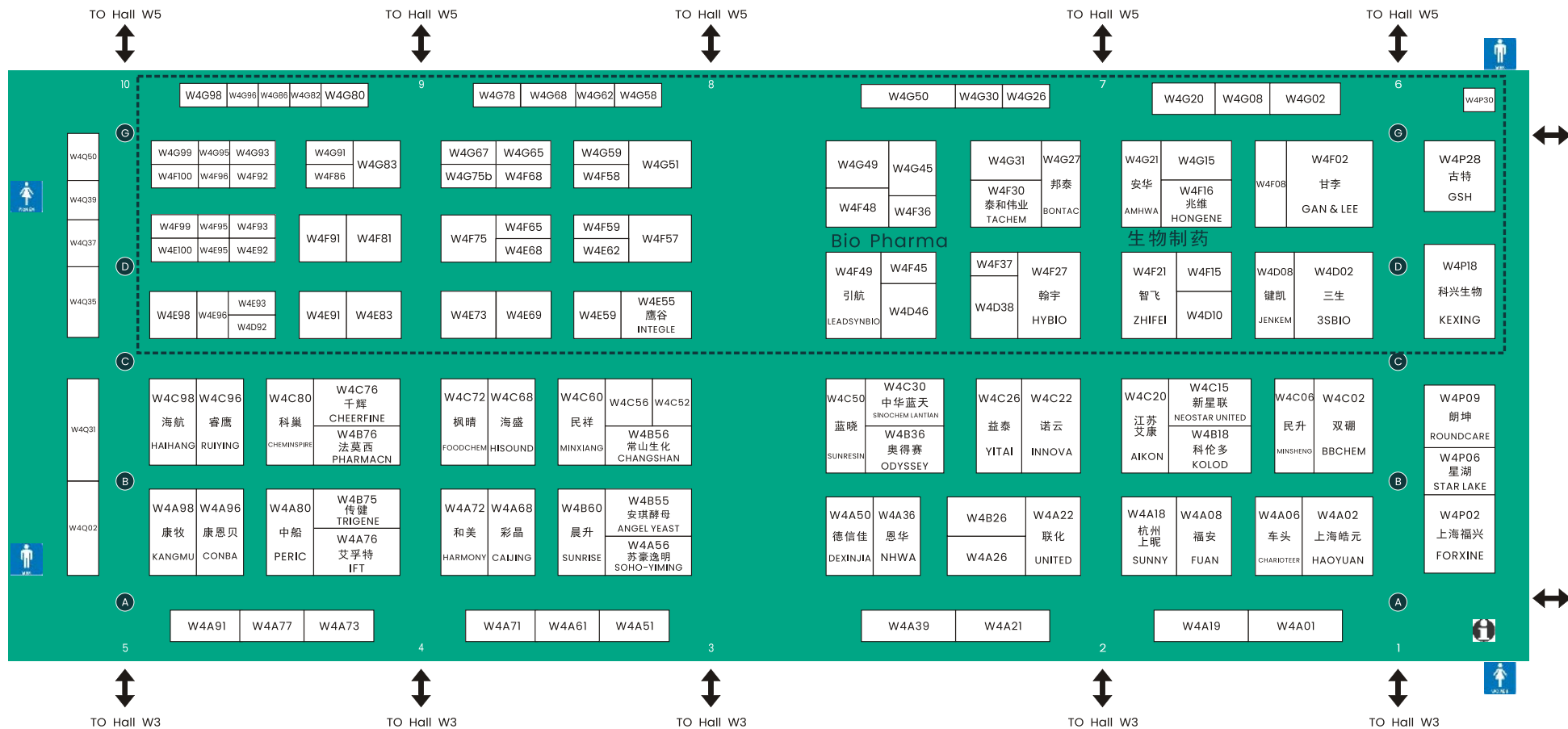

Hall W4 西四馆
Pharma Ingredients / Bio Pharma
制药原料 / 生物制药

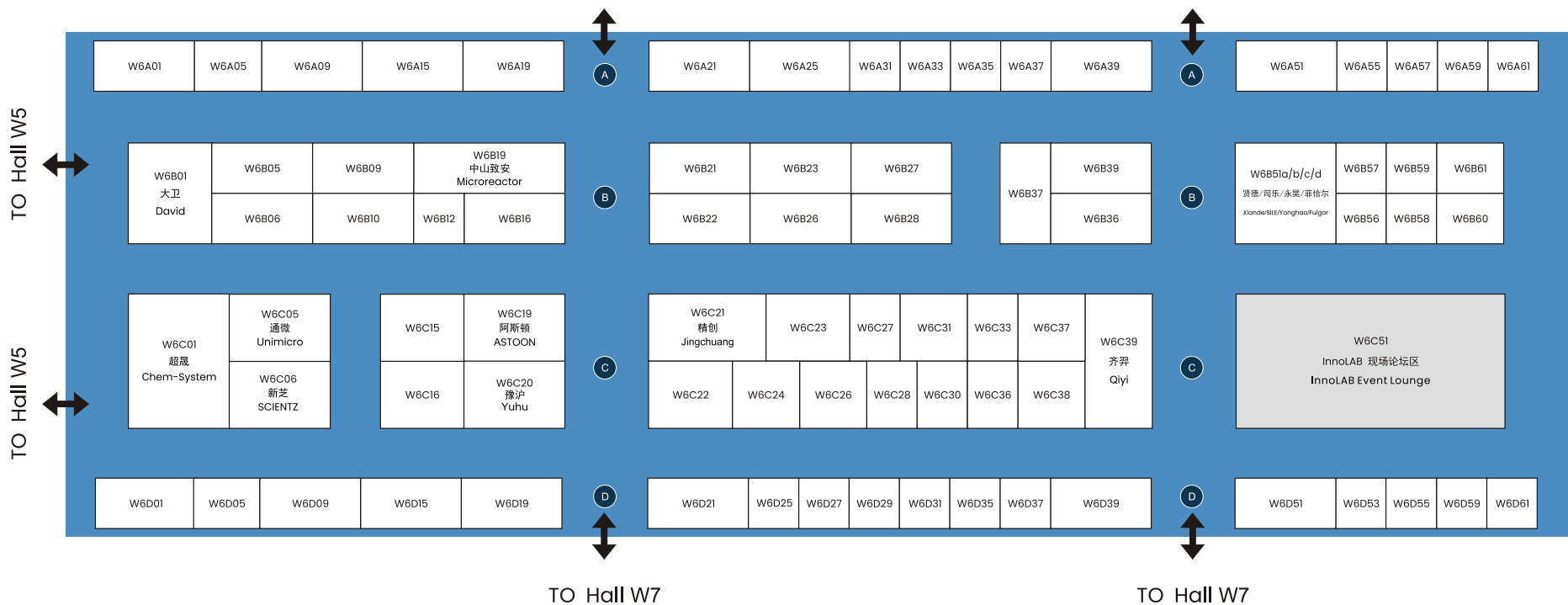

Hall W6 西六馆

Laboratory Instrument & Equipment

实验室仪器与装备

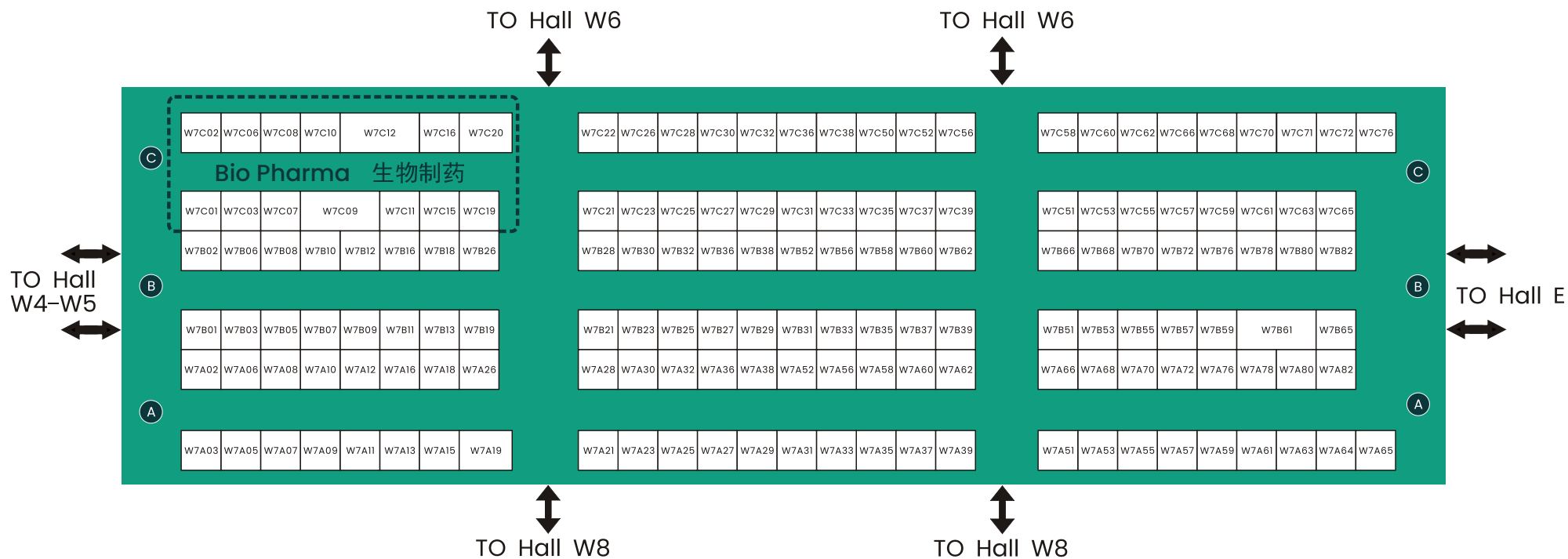

Hall W7 西七馆

Pharma Ingredients / Bio Pharma
制药原料 / 生物制药

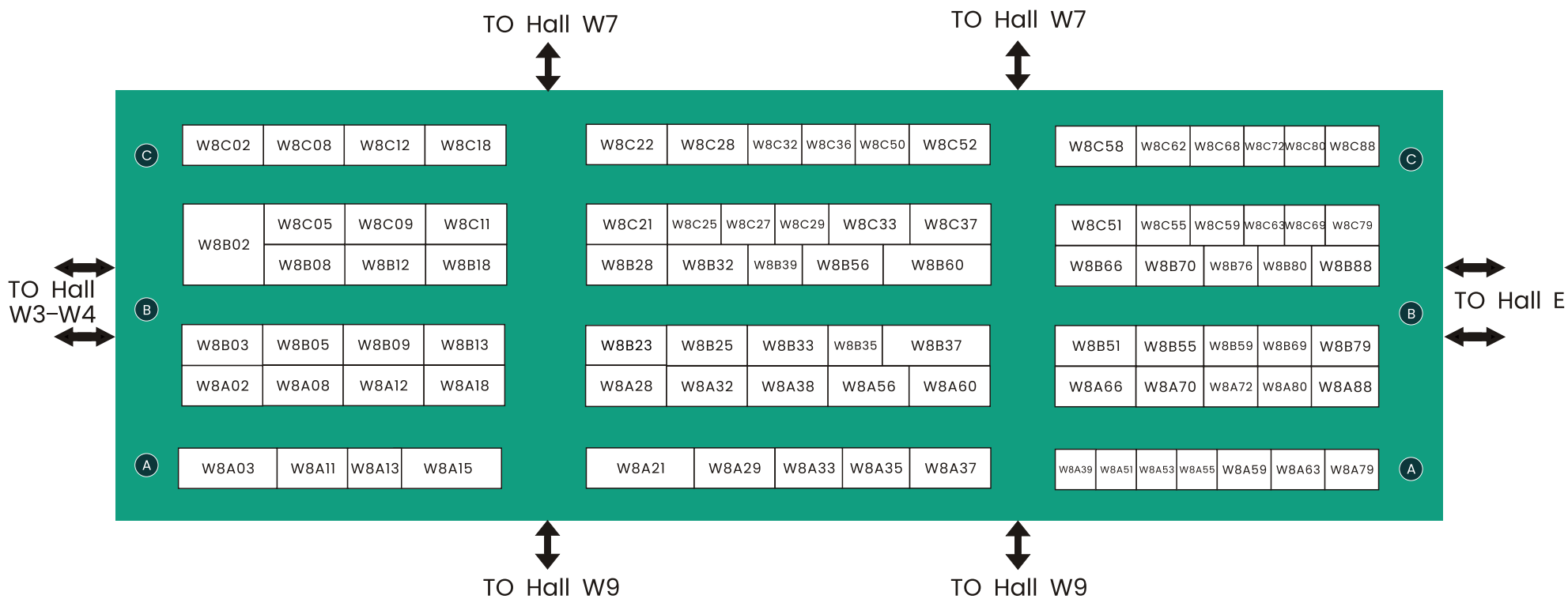

Hall W8 西八馆
Pharma Ingredients
制药原料

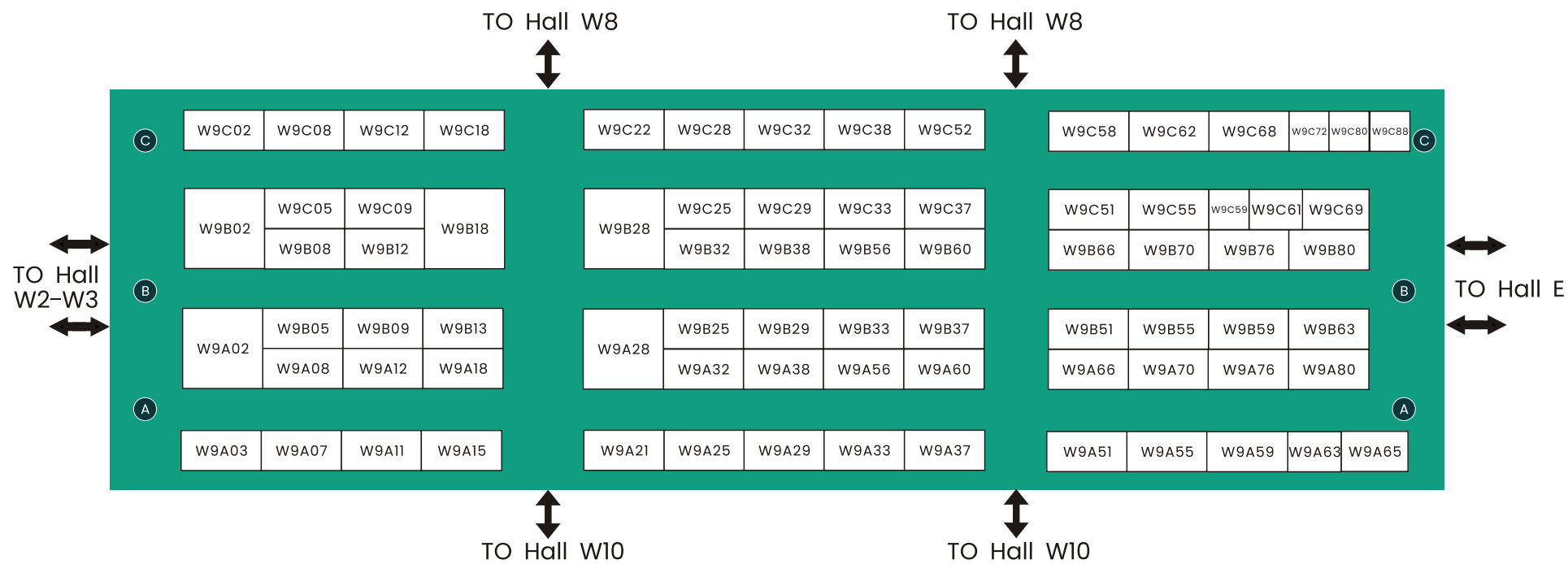

Hall W9 西九馆
Pharma Ingredients
制药原料

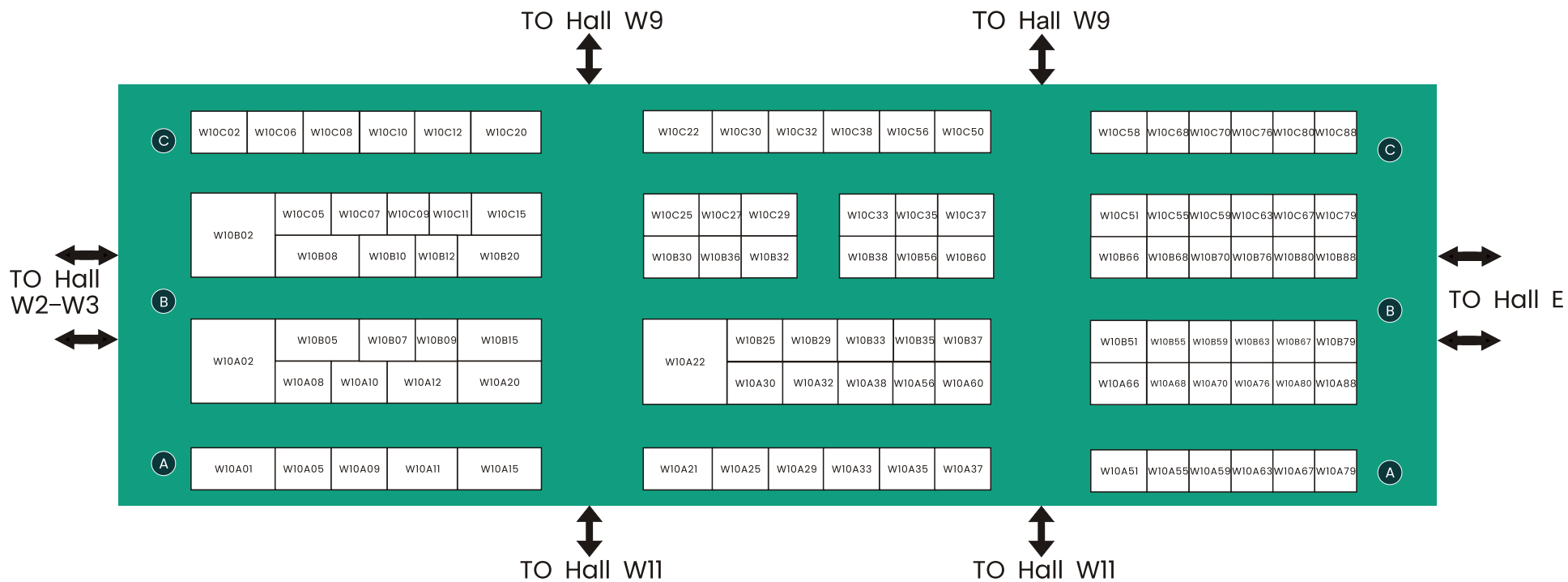

Hall W10 西十馆
Pharma Ingredients
制药原料

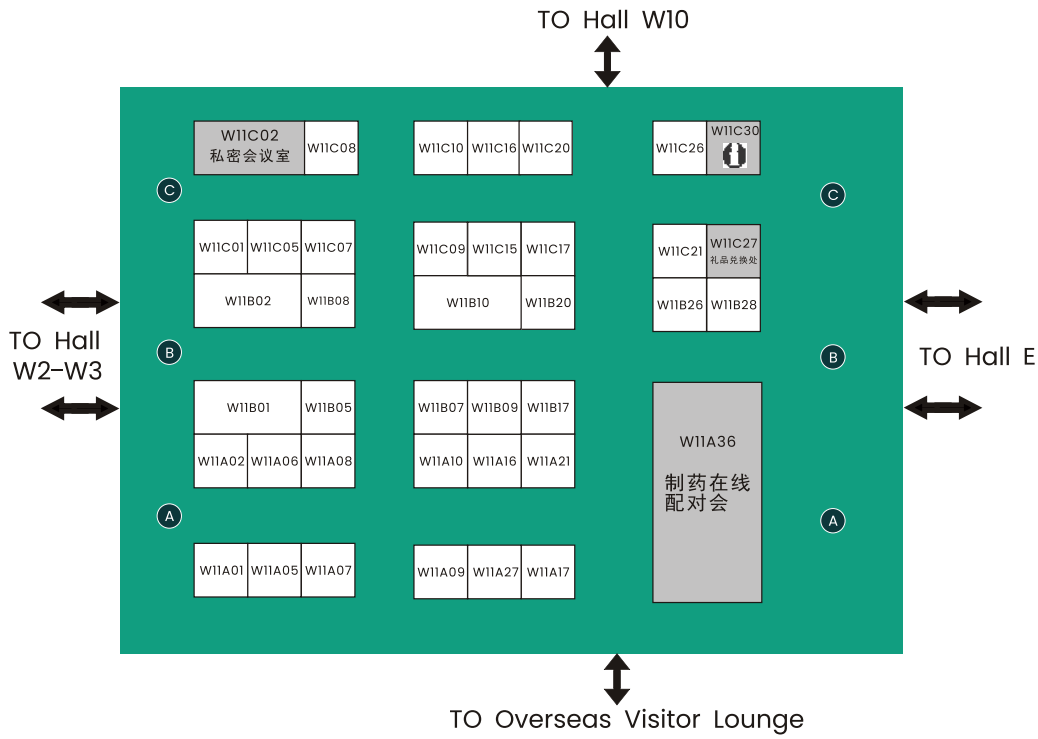

Hall W11 西十一馆
Pharma Ingredients
制药原料

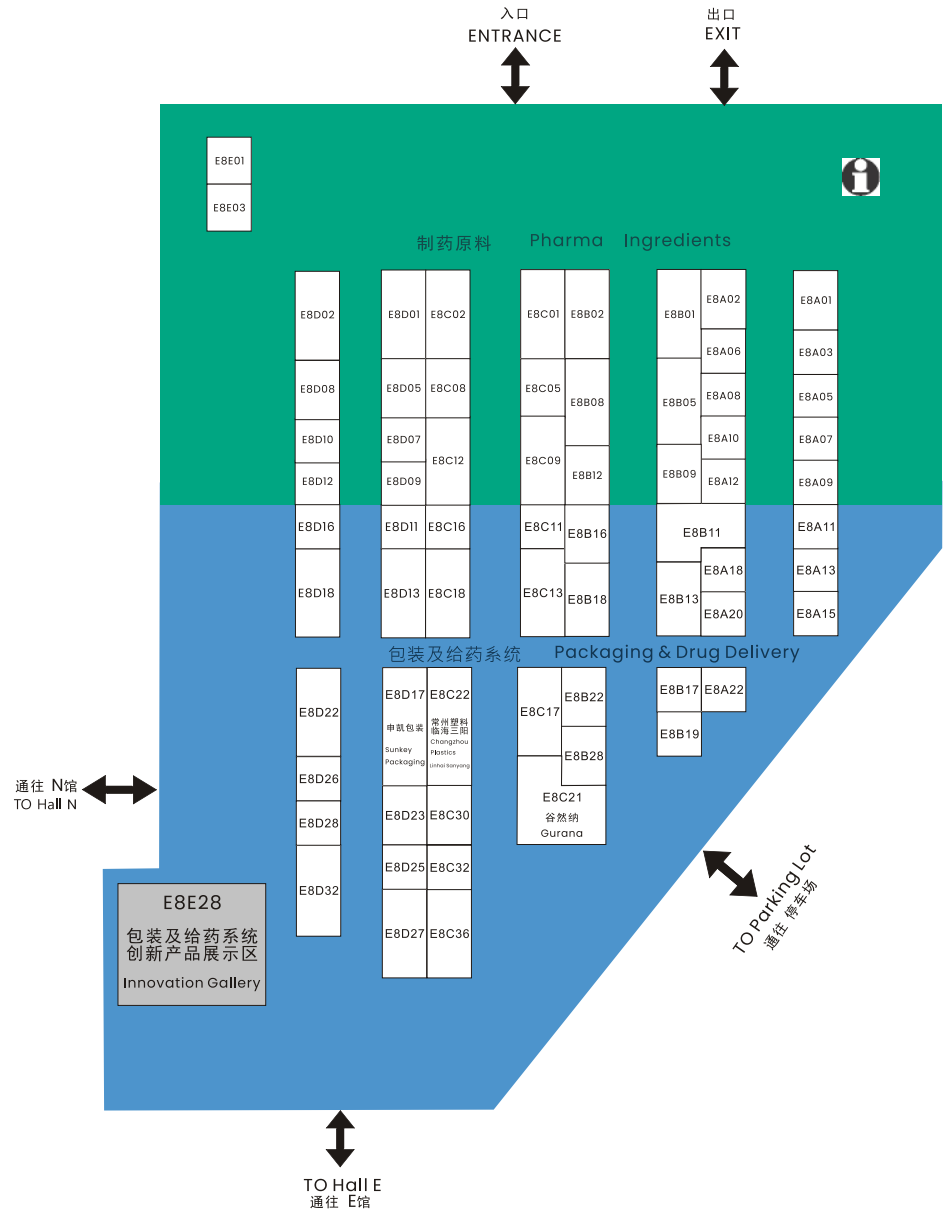

Hall E8 东八馆
Pharma Ingredients / Packaging & Drug Delivery
制药原料 / 包装及给药系统

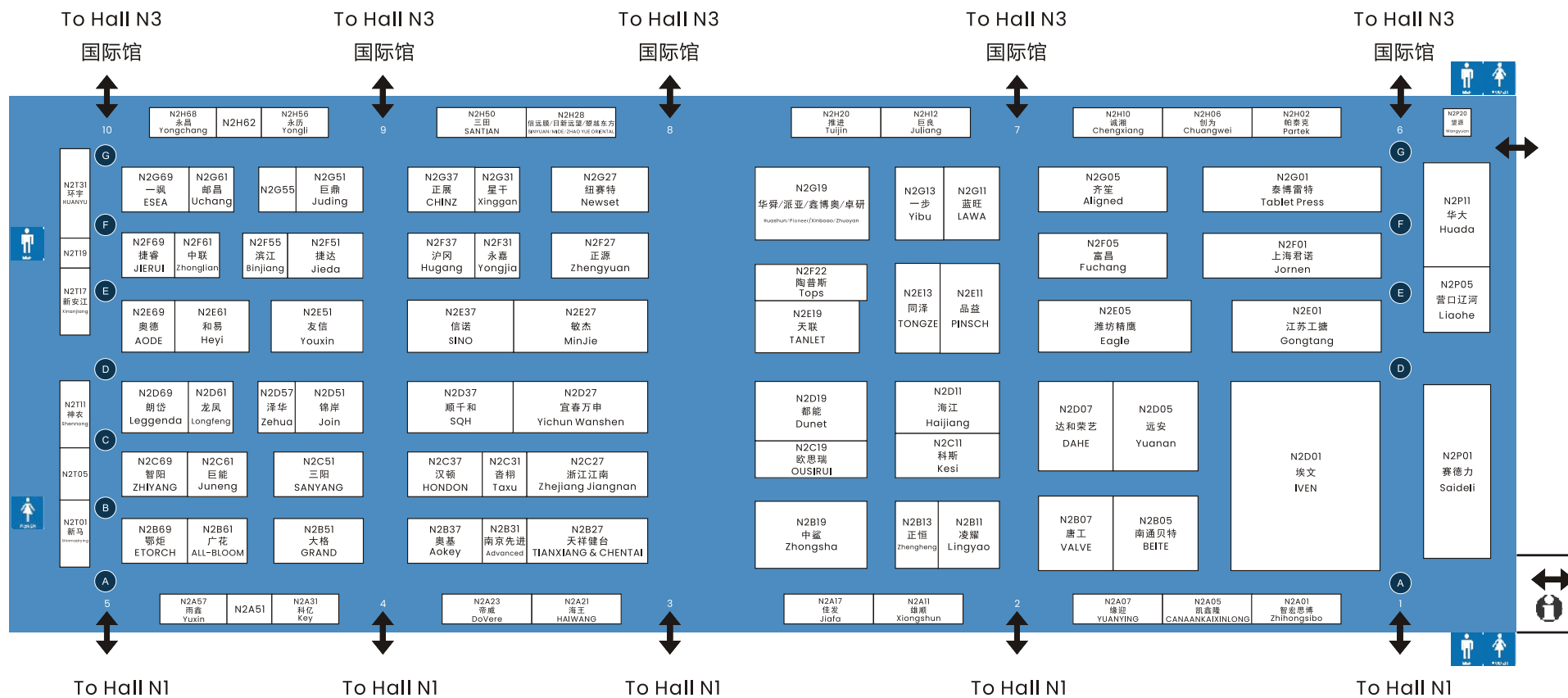

Hall N2 北二馆
Pharma Machinery
制药机械与包装设备

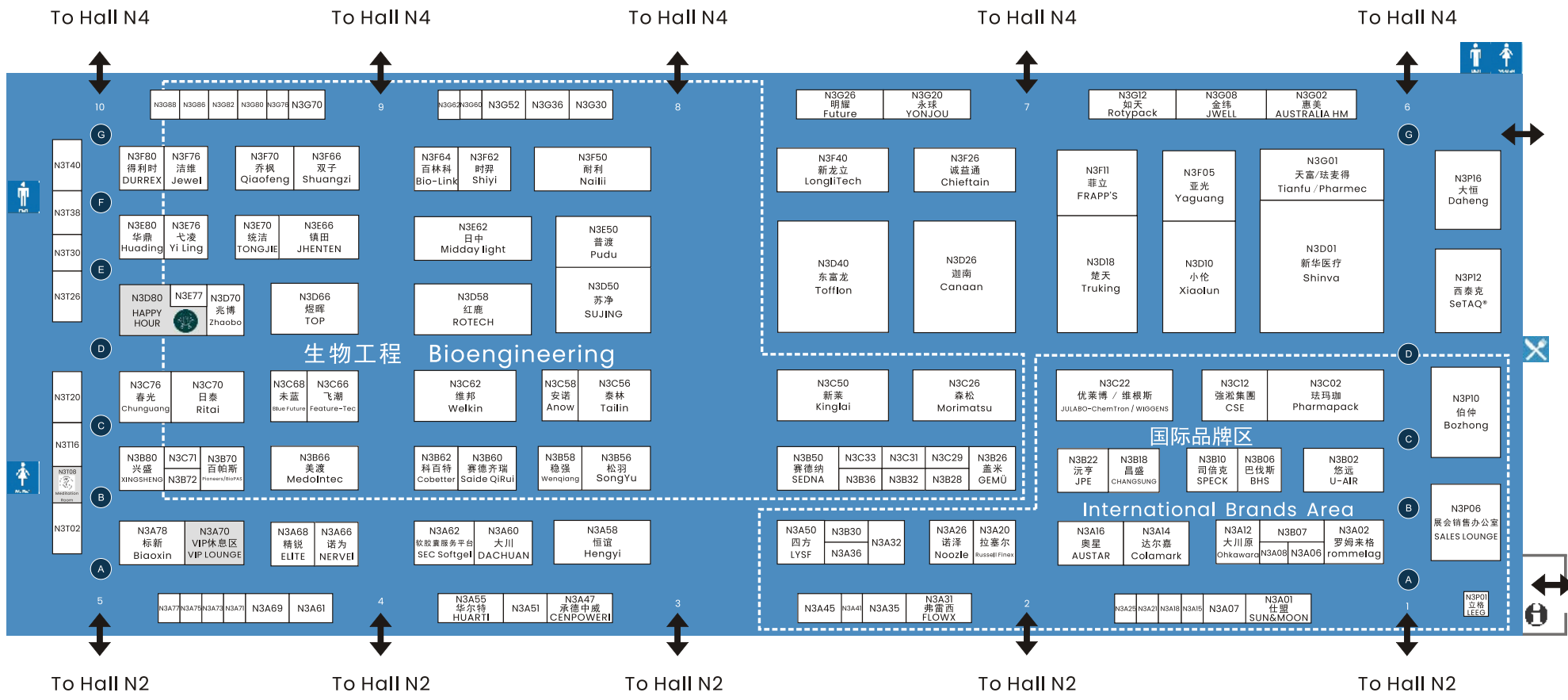

Hall N3 北三馆
Pharma Machinery/ Bioengineering/ International Brands Area
制药机械与包装设备/生物工程/国际品牌区

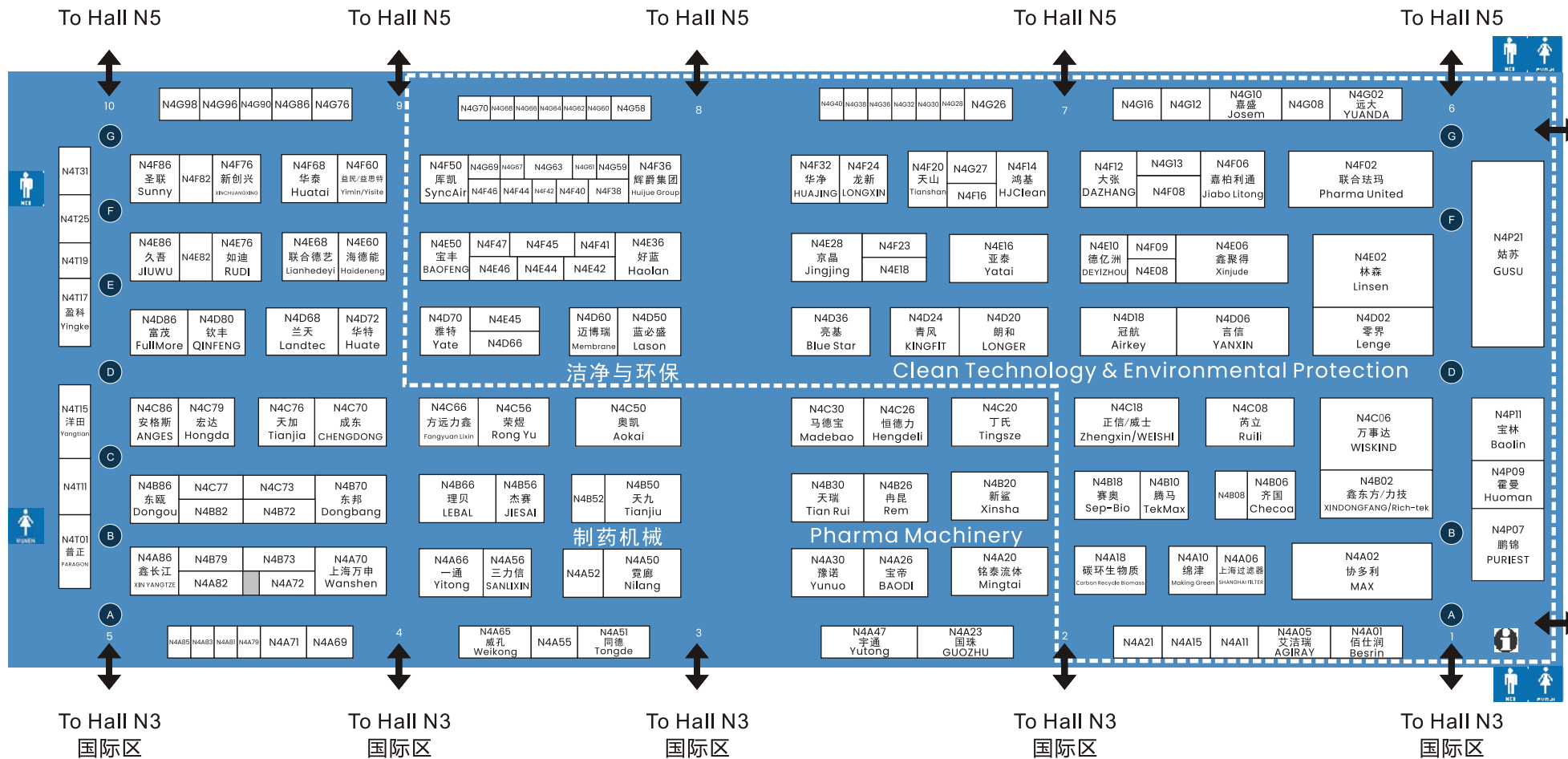

Hall N4 北四馆
Pharma Machinery/Clean Technology & Environmental Protection
制药机械与包装设备/洁净与环保

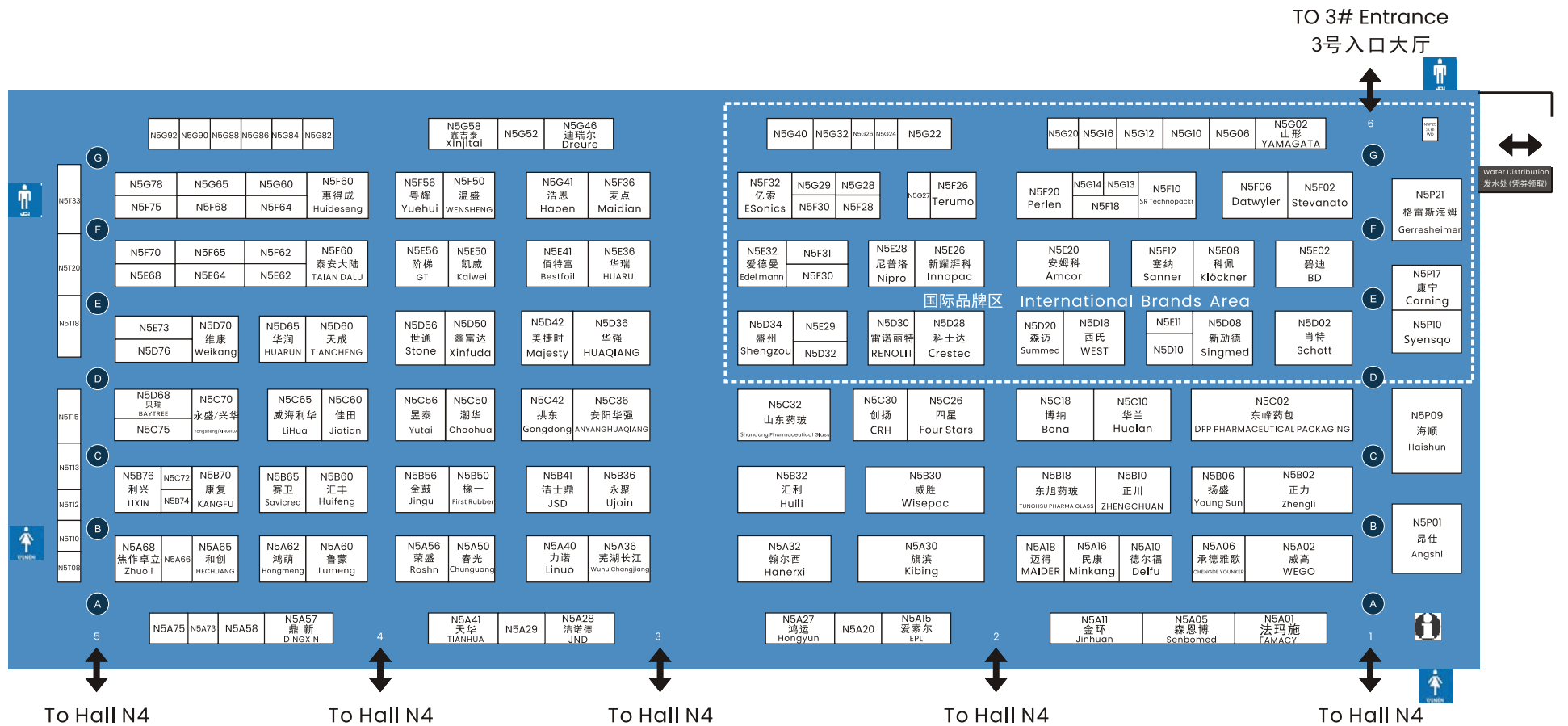

Hall N5 北五馆

Packaging & Drug Delivery/ International Brands Area

包装及给药系统/国际品牌区

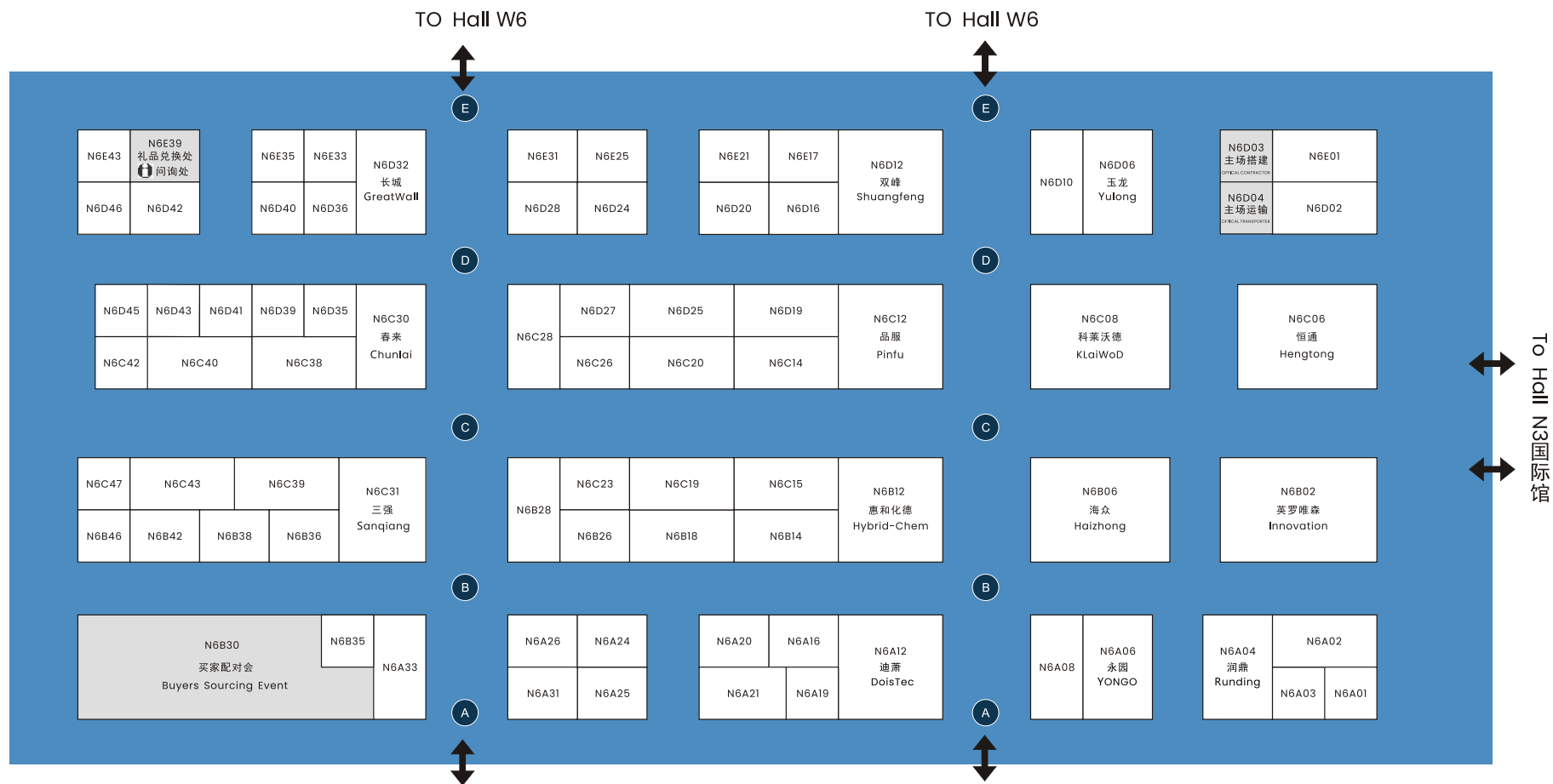

Hall N6 北六馆
Pharma Machinery
制药机械与包装设备

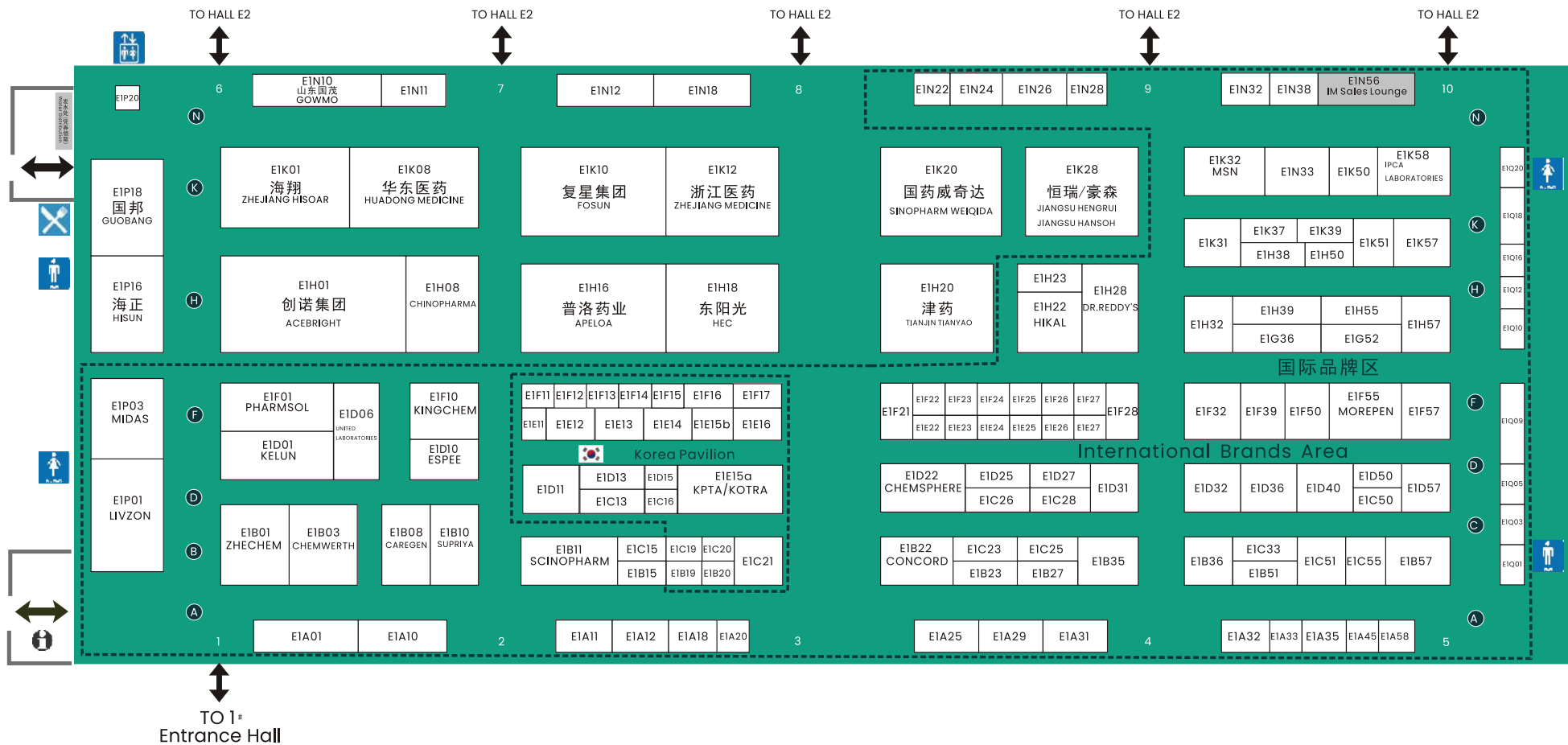

Hall E1 东一馆
Pharma Ingredients
制药原料

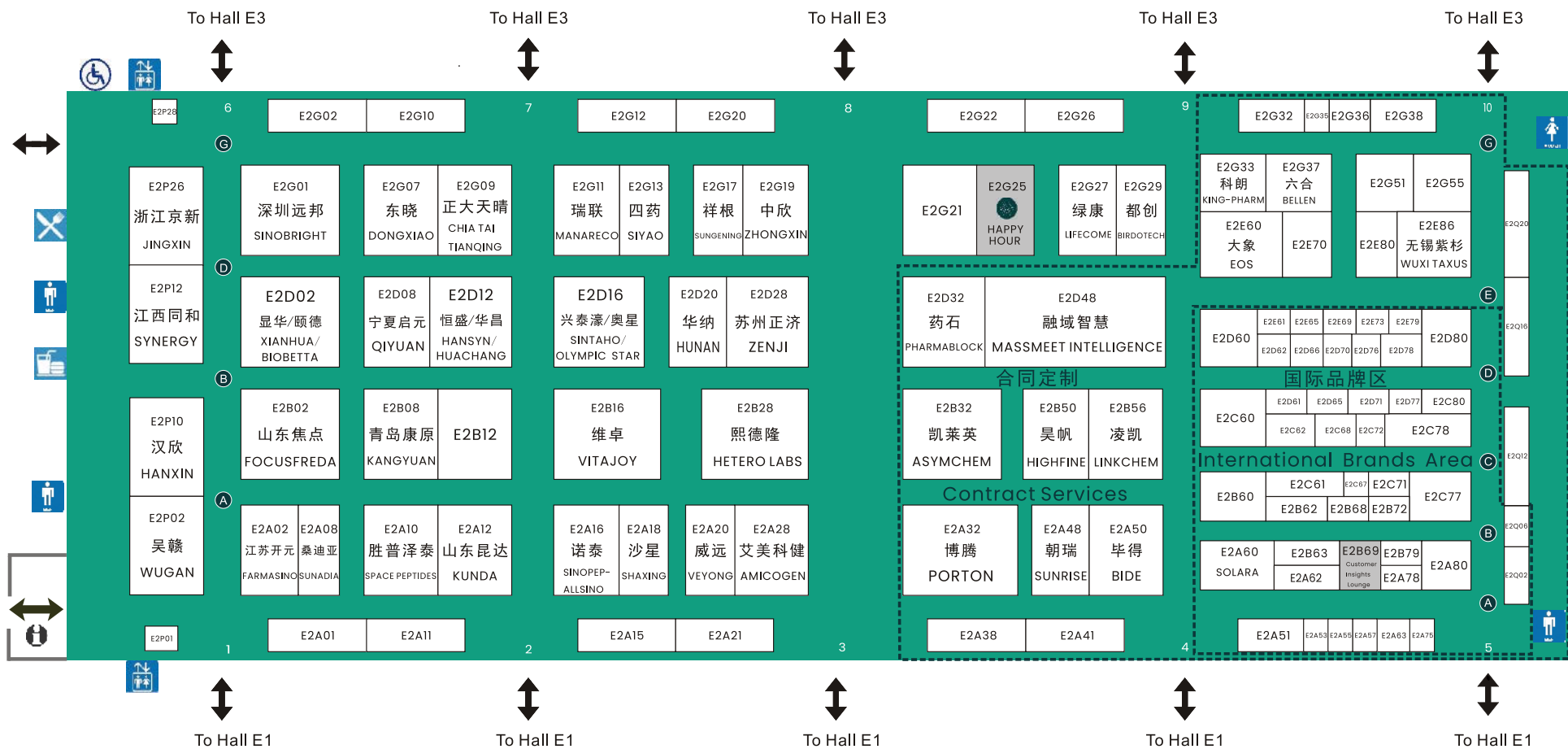

Hall E2 东二馆
Pharma Ingredients / Contract Services
制药原料 / 合同定制

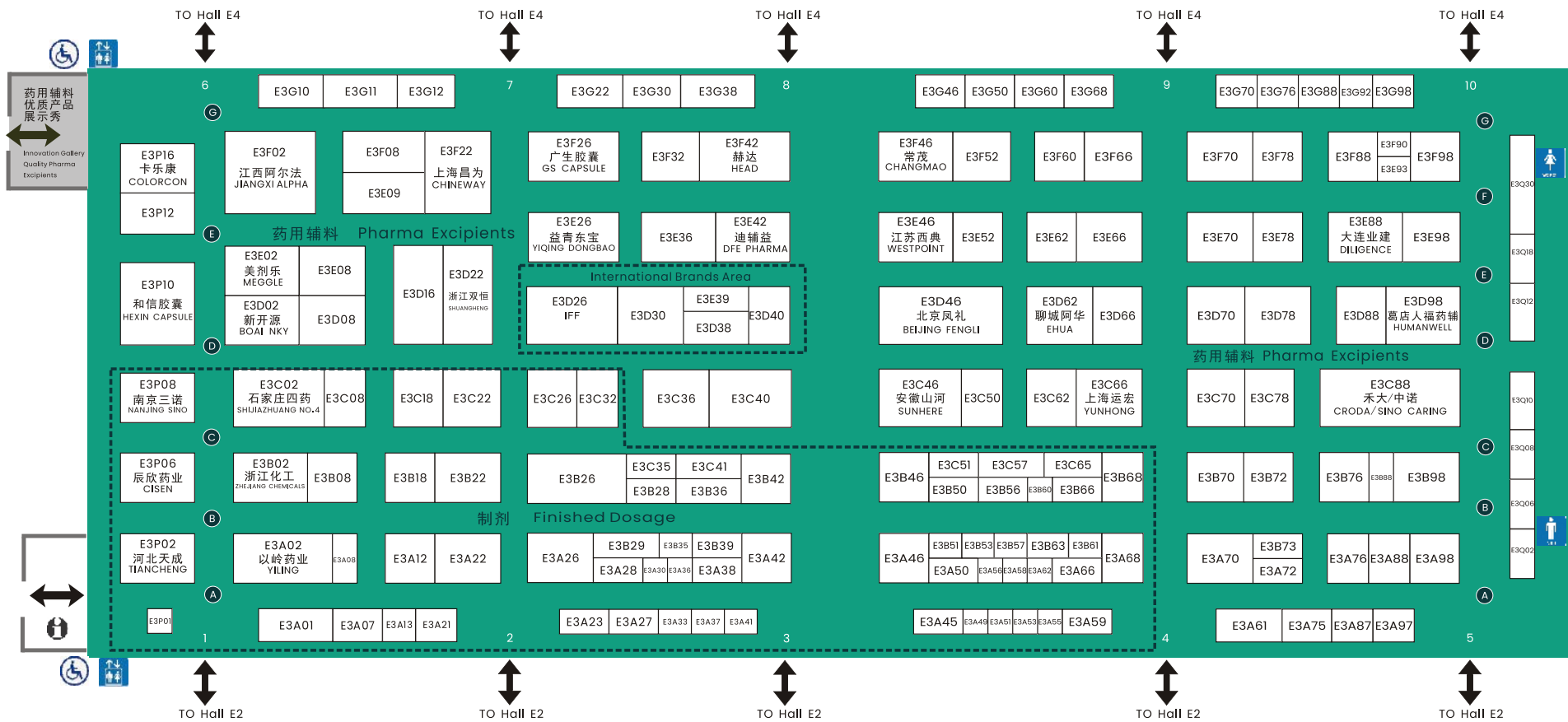

Hall E3 东三馆
Pharma Excipients / Finished Dosage
药用辅料 / 制剂

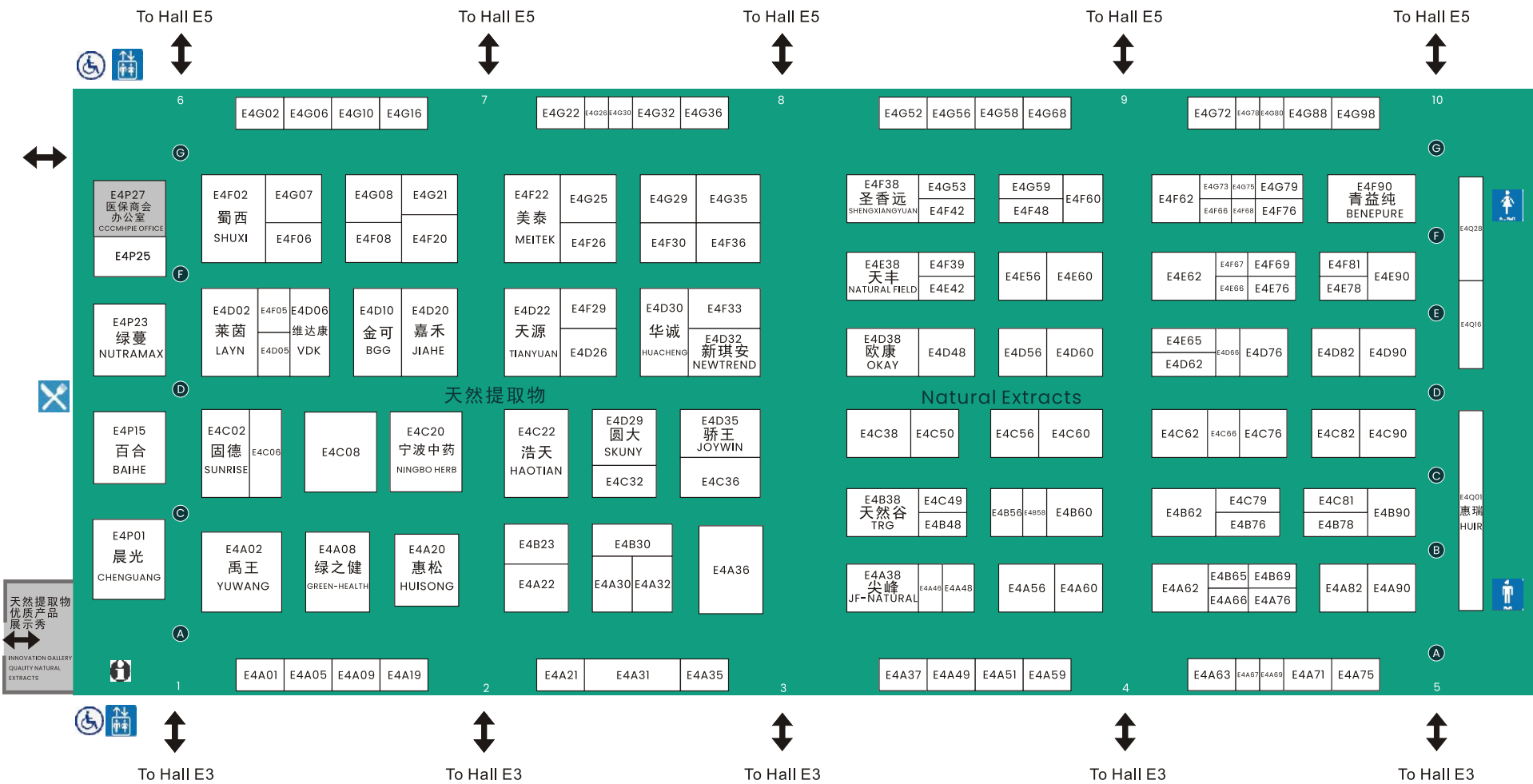

Hall E4 东四馆
Natural Extracts
天然提取物

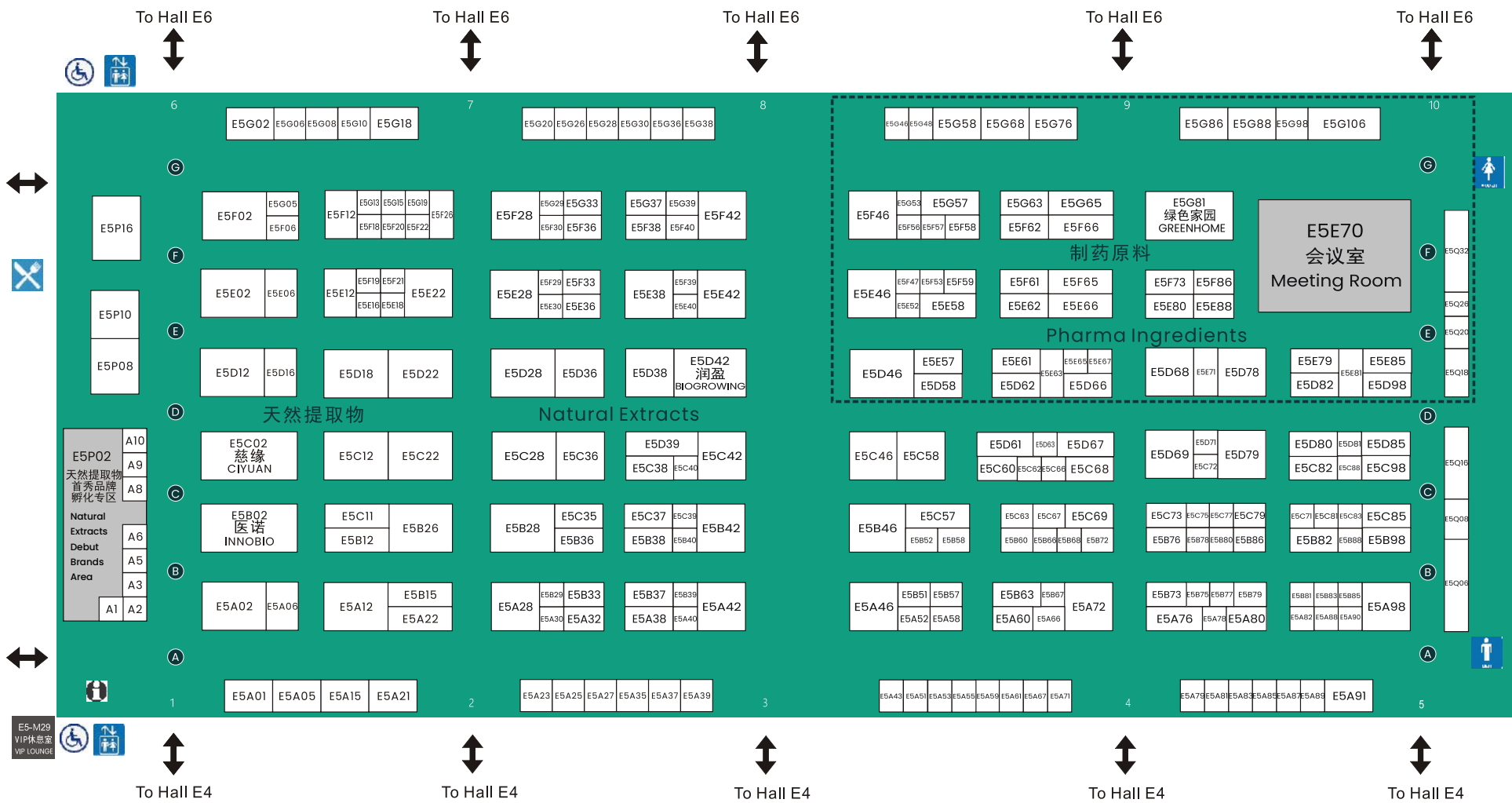

Hall E5 东五馆

Natural Extracts / Pharma Ingredients

天然提取物 / 制药原料

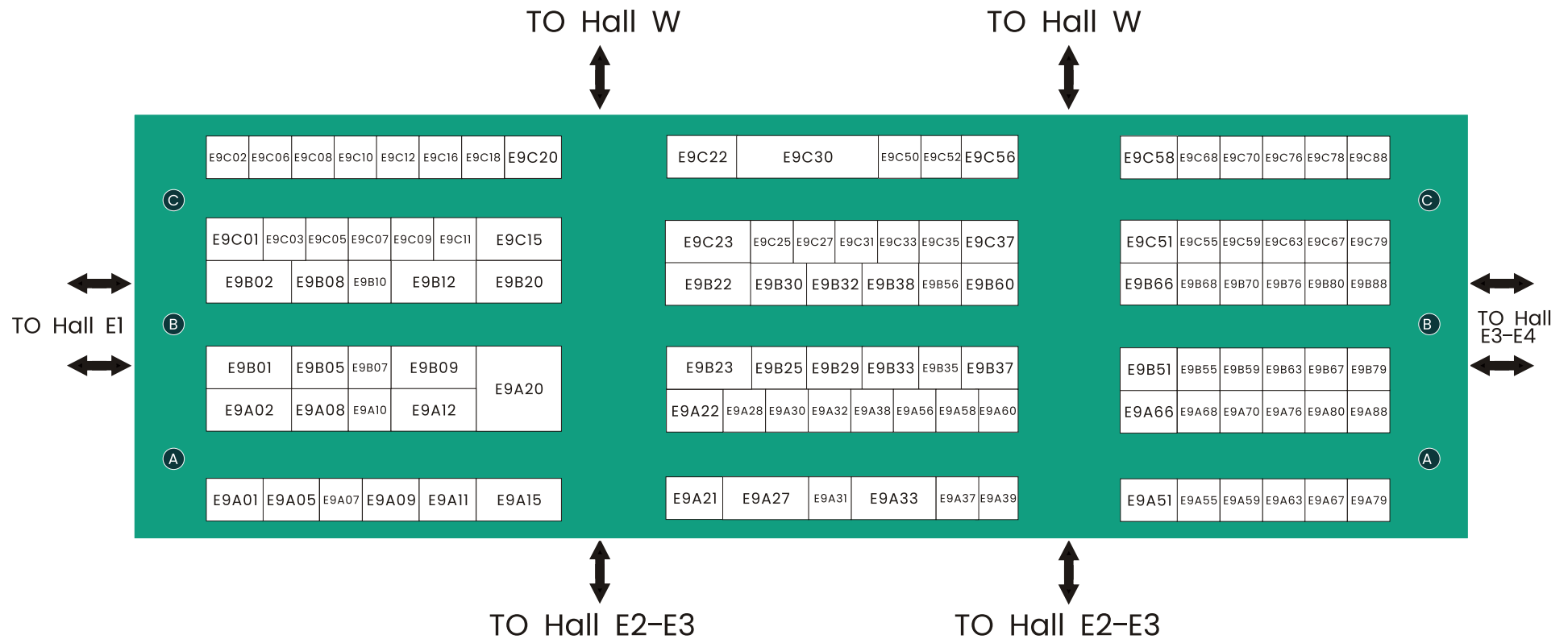

Hall E9 东九馆
Pharma Ingredients
制药原料

3SBIO INC. 三生制药	W4D02	Allbiosyn Biotechnology Co.,Ltd. 奥百鑫(上海)生物科技有限公司	W8A18
A			
A To Z Nutrition Int'l Inc/ Ningxia Xinyue Chemical Co., Ltd.	E2D77	Allsino Pharmaceutical Co., Ltd. 杭州澳赛诺生物科技有限公司	E5E46
A.H.A International Co., Ltd. 安徽省华安进出口有限公司	W2P02	ALLYWE BIO-TECHNOLOGY HEBEI CO LIMITED 昂利维生物科技河北有限公司	E3A55
AARAMBH LIFE SCIENCE	EIF23	Alpha Biopharmaceuticals Co., Ltd. 大连阿拉丁生物技术有限公司	W3D32g
Aarti Pharamalabs Ltd.	E1C28	Amano Enzyme Manufacturing (China), Ltd. Shanghai Branch	E1B15
Aasenbo Pharma. Co.Ltd 北京安森博医药科技有限公司	E7D62	AmbioPharm, Inc. 昂博 (AmbioPharm)	W4F91
AASTRID LIFE SCIENCES PVT. LTD	E1N38	AMHWA BIOPHARM CO., LTD. 山东安华生物医药股份有限公司	W4G21
Aba Chemicals Corporation 雅本化学股份有限公司	E2G55	Ami Lifesciences Pvt Ltd	EIF57
Able Medical	E2E61	Amicogen (China) Biopharm Co., Ltd 艾美科健(中国)生物医药有限公司	E2A28
Accela ChemBio Co.,Ltd. 韶远科技(上海)有限公司	E7E27	Aminodiscovery Co.Ltd. 烟台傲嘉生物技术有限公司	E4F81
Acerblend Ingredients Co.,Ltd. 江苏金维氢生物工程有限公司	W3F02	Amoli Enterprises Ltd	E2A62
Acetar Bio-Tech Inc. 西安天一生物技术股份有限公司	E5C28	AN SHAN AQUASHINE PHARMACEUTICAL EXCIP- IENTS CO., LTD	E3A87
Adia (Shanghai) Pharma Co., Ltd. 埃地亚(上海)医药有限公司	W7A13	鞍山市海泽药用辅料有限公司	
ADKS Technology Hebei Co., Ltd 安迪克森医药科技河北有限公司	E9B05	Angel Yeast Co.,Ltd. 安琪酵母股份有限公司	W4B55
Advanced Chemical Industrial Park (ACIP) 方舟创园(临沂临港经济开发区)科技产业园开发有限 公司	E9A09	ANHUI ANKE BIOTECHNOLOGY (GROUP) CO., LTD 安徽安科生物工程(集团)股份有限公司	E7P12
Affinity (Wuhan) Ltd. 武汉翱飞科技有限公司	E7C26	Anhui Ante Food Co.,Ltd. 安徽安特食品股份有限公司	E3G10
AFINE CHEMICALS LIMITED 杭州华飞化工有限公司	E7G02	Anhui Bayi Chemical Industry Co., Ltd. 安徽八一化工股份有限公司	E7D65
AG ORGANIC INC/JORYHERB LTD 西安卓瑞生物科技有限公司	E5A15	Anhui BBCA Pharmaceuticals Co., Ltd. 安徽丰原药业股份有限公司	E6P12
Agno Pharma	E1A29	Anhui Biochem Pharmaceutical Co., Ltd. 安徽贝克制药股份有限公司	W1D26
Agromate Co., Limited 嘉农(宁夏)供应链管理有限公司	W8B02	Anhui Changhua Chemicals Co.,Ltd. 安徽长华化工有限公司	W7B68
AH BIOPHARM CO., LTD. 青岛艾禾高科技生物技术有限公司	E7A51	Anhui Changjiang Pharmaceutical Co.,Ltd 安徽长江药业有限公司	E3B50
AIM Vaccine Co., Ltd. (Stock code 06660.HK) 艾美疫苗股份有限公司	W4F92	Anhui Chengshi Pharmaceutical Co.,Ltd 安徽城市药业股份有限公司	W1D40
Aju Pharm Co., Ltd.	EIF11	ANHUI CHINATURE BIOLOGICAL CO.,LTD 安徽本森堂生物科技有限公司	E5B66
AK BIOPHARM CO.,LTD.	E1C19	Anhui Chuangyu New Material Technology Co.,Ltd 安徽创宇新材料科技有限公司	W7B62
AK Biotech Co.,Ltd 成都微科新技术有限责任公司	E7D90a	Anhui Dixinjia Biopharm Co., Ltd 安徽德信佳生物医药有限公司	W4A50
Aktin Chemicals, Inc. 成都健腾生物技术有限公司	E5E57	Anhui Eagearl Chemical Co., Ltd. 安徽易普化工有限公司	W7C65
Alchem International Pvt.ltd	E1D32	Anhui Fanrong Biotechnonlogy Co., Ltd. 安徽繁荣生物高科有限公司	E6A32
ALEMBIC PHARMACEUTICALS LTD	E1N24	Anhui Fengle Perfume Co.,Ltd 安徽丰乐香料有限责任公司	W7C55
Alicorn Pharmaceutical Co., Ltd 艾立康药业股份有限公司	E7A02	ANHUI GSH BIO-TECHNOLOGY CO.,LTD 安徽古特生物科技有限公司	W4P28
ALKALOIDS PVT. LTD.	E1D40		
Alkem Activa	EIF50	ANHUI HAIHUA CHEMICAL TECHNOLOGY GROUP CO.,LTD 安徽海华科技集团有限公司	E5E22



Anhui Haikang Pharmaceutical Co., Ltd.
安徽海康药业有限责任公司

展位号: W3D32f
网址: www.hkpharm.cn

ANHUI HEGENG BIOTECH ENGINEERING CO.,LTD 安徽禾庚生物技术有限公司	E5888
Anhui Heryi Pharmaceutical Co.,Ltd 安徽哈一药业股份有限公司	E7D22
ANHUI HUAHENG BIOTECHNOLOGY CO.,LTD 安徽华恒生物科技股份有限公司	W3E20
Anhui Huatian Spices Co.,Ltd. 安徽省花田香料有限公司	E5E18
Anhui Huazhi Biopharmaceutical Co., Ltd. 安徽华智生物制药有限公司	E4A35
ANHUI JINBANG MEDICINE CHEMICAL CO.,LTD 安徽金邦医药化工有限公司	E6D11
Anhui Jinding Pharmaceutical Co.,Ltd 安徽金鼎医药股份有限公司	W8B59
Anhui Jinhe Industrial Co., Ltd. 安徽金禾实业股份有限公司	E4G21



ANHUI JINQUAN BIOLOGICAL TECHNOLOGY CO.,LTD.
安徽金泉生物科技股份有限公司

展位号: W2A11
网址: www.jinquanpharm.com

Anhui Lianchuang Biological Medicine Co., Ltd. 安徽联创生物医药股份有限公司	E6G51
Anhui Liangchen Silicon Material Co., Ltd 安徽良臣硅源材料有限公司	E6B38
Anhui Lixing Chemical Co.,Ltd 安徽立兴新材料有限公司	W8A38
ANHUI MEDIPHARM CO., LTD 安徽显成医药进出口有限公司	E3A27
ANHUI MENOVO (NINGBO MENOVO) 安徽美诺华(宁波美诺华)	W2A12
Anhui Nabaichuan Pharmaceutical Co., Ltd. 安徽纳百川药业有限公司	E5G15
Anhui Nature Pharmaceutical Co., Ltd. 安徽诺全药业有限公司	E6G98
Anhui Newman Fine Chemicals Co.,Ltd 安徽纽曼精细化工有限公司	E6C35
Anhui Omire Biotechnology Co., Ltd 安徽欧米莱生物科技有限公司	E8B02
Anhui Peicheng Pharmatech Co.,Ltd 安徽沛成医药科技有限公司	E5F62
Anhui Piom Pharmaceutical Co.,Ltd. 安徽省先锋制药有限公司	E3A58
Anhui Qingyun Pharmaceutical and Chemical Co., Ltd. 安徽省庆云医药股份有限公司	E5E61
ANHUI REDPONT BIOTECHNOLOGY CO.,LTD 安徽瑞邦生物科技有限公司	W3D52
ANHUI REDSTAR PHARMACEUTICAL CORP., LTD. 安徽红星药业股份有限公司	E4D05

Anhui Royal Chemical Co., Ltd. 安徽优雅化工有限公司	E6D65b
Anhui Sealong Biotechnology Co.,Ltd. 安徽雪郎生物科技股份有限公司	E6Q30
Anhui Senrise Technology Co.,Ltd. 安徽泽升科技股份有限公司	W7C57
Anhui Sholon New Material Technology Co.,Ltd 安徽秀朗新材料股份有限公司	E7G71
Anhui Sunhere Pharmaceutical Excipients Co.,Ltd. 安徽山河药用辅料股份有限公司	E3C46
Anhui Taihua Biotechnology Co., LTD 安徽泰华生物科技有限公司	E5A53
Anhui Tiancheng New Material CO., Ltd. 安徽天成新材料有限公司	E7E86
Anhui Tonghui Perfume Co., Ltd 安徽同辉香料有限公司	E5B36
ANHUI WANHE PHARMACEUTICAL CO.,LTD. 安徽万和制药有限公司	W8C62
Anhui Xingyu Chemical Co.,Ltd 安徽星宇化工有限公司	W10C06
ANHUI XINGZHOU PHARMA CO.,LTD. 安徽兴宙医药有限公司	E5D58
Anhui Xinzhou Marine Biological Products Co., Ltd. 安徽省新洲海洋生物制品有限公司	E5Q18
ANHUI YINFENG PHARMACEUTICAL CO.,LTD 安徽银丰药业股份有限公司	E5A83
ANHUI ZHANGSHI SANFANG CHEMICAL CO., LTD. 安徽张氏三方化学有限公司	W9A29
Animate Bio-Tech Co., Ltd. 西安禹晨生物技术有限公司	E5B72

 CHICO	<p>ANQING CHICO PHARMACEUTICAL CO., LTD. 安庆奇创药业有限公司</p> <p>展位号: W3D32e 网址: www.chicopharm.cn</p>
--	--

ANQING PHICHEM CORPORATION 安庆飞凯新材料有限公司	W9C58
ANQIU LU' AN PHARMACEUTICAL CO.,LTD. 安丘市鲁安药业有限责任公司	E7A50
Anstar New Material Technology Co.,Ltd. 安世达(山东)新材料科技有限公司	W7A58
ANUH PHARMA LIMITED	E1A18
ANZEN EXPORTS PRIVATE LIMITED	E1E26a
AOBchem 珠海奥博凯生物医药技术有限公司	E3C18b
APC Pharmaceutical & Chemical Ltd	E1H32
Apeloa Pharmaceutical Co.,Ltd 普洛药业股份有限公司	E1H16
APEX HEALTHCARE LIMITED	E1K51
Apollo Healthcare Resources (Singapore)	E1F27
Argus Pharmaceuticals, Ltd. 大邦(湖南)生物制药有限公司	W10A08

Arshine Group Co.,Ltd. 湖南艾臣科技集团股份有限公司	WIE32
Asia Talent Chemical Limited. 亚洲特化	E3B51
AstaTech (Chengdu) Biopharmaceutical Corp. 爱斯特(成都)生物制药股份有限公司	W3B10
Asymchem Laboratories (Tianjin) Co., Ltd. 凯莱英医药集团(天津)股份有限公司	E2B32
ATTO CO., LTD. ATTO 株式会社	E6F39
Aug. Hedinger GmbH & Co. KG	E3F08
Aurisco Pharmaceutical Co., Ltd. 奥锐特药业股份有限公司	W2C02
AURO LABORATORIES LIMITED	EIQ16
Aurovitas Pharma Taizhou Co., Ltd 安若维他药业泰州有限公司	E6A07
AVERY CHEMICAL (NANTONG) CO., LTD. 南通艾维瑞医药化工有限公司	W3F36



AVF Chemical Industrial Co., Ltd.
山东阿维化工有限公司

展位号: W1A20
网址: www.avfchem.com

AVT (Shanghai) Pharmaceutical Tech Co., Ltd. 艾伟拓(上海)医药科技有限公司	E3F70
AWELL INGREDIENTS CO LTD 安徽艾维工业科技有限公司	E5G38

B

BAILING TECHNOLOGY CO., LTD./BAILING AGRO-CHEMICAL CO., LTD. 内蒙古百灵科技有限公司/江苏百灵农化有限公司	W8C51
Baiq Biopharm(Shandong) Co.,Ltd 山东百启生物医药有限公司	E9B07
Baiyin Kohn&Shawn Pharmatech Co.,Ltd 白银康寓信生物科技有限公司	W7C03
Baoding Faithful Industry Co.,Ltd. 保定飞思孚工贸有限公司	E5D61
Baoding Jizhong Pharmaceutical Co., Ltd 保定冀中药业有限公司	E7F35
BAODING KAIYUE CHEMICALS CO.,LTD. 保定凯越化工有限公司	E6C30
Bayee Biotech (Anqing) Co., Ltd. 安庆百谊生物科技有限公司	E6E51
BAYNOE CHEM CO.,LTD 上海倍诺材料科技有限公司	W9A80
BBChem Co., Ltd. 大连双硼医药化工有限公司	W4C02
BCN Peptides	EIQ03
BeadTech Inc.	E1F12
BEIJING AOBXING BIO-TECH CO.,LTD. 北京奥博星生物技术有限责任公司	W7C16
Beijing Beehall Biological Pharmaceutical Co., Ltd 北京蜜蜂堂生物医药股份有限公司	E5D69

Beijing Beilu Pharmaceutical Co., Ltd. 北京北陆药业股份有限公司	E3B28
Beijing Bocai Pharma Tech.Co.,Ltd 北京博才众译医药科技有限公司	E9C50
Beijing Canny Consulting Inc. 北京康利华咨询服务有限公司	E7B02
BEIJING CHEMFAST INTERNATIONAL TRANSPORTATION CO.,LTD 北京泛思特国际运输代理有限公司	W4G80
Beijing ChemPion Biotechnology Co., Ltd. 北京桦冠生物技术有限公司	E7D36
Beijing Comparison Pharmaceutical Tech. Co.,Ltd 北京康派森医药科技有限公司	E7F28
Beijing Cowaymed Consulting Inc. 北京科威利华科技有限公司	W3H10
BEIJING EAGLE SKY PHARMATECH CO.,LTD 北京翔宇恒天医药技术有限公司	W4G93
Beijing Fengli Jingqiu Pharmaceutical Co., Ltd. 北京凤礼精求医药股份有限公司	E3D46
BEIJING GEYUANTIANRUN BIO-TECH CO.,LTD. 北京格源天润生物技术有限公司	W4G65
Beijing Global Biologicals Co.Ltd 北京泛球生物科技有限公司	E7G28
BEIJING GOLDEN OLIVE COMPANY 北京金奥利维科技发展有限公司	W7A68
Beijing Greenchem Technology Co.,Ltd 北京格林凯默科技有限公司	W1Q06
Beijing Hongrun Baoshun Technology, Ltd 北京鸿润宝顺科技有限公司	W4E100
Beijing Hope Pharmaceutical Co., Ltd. 北京海步医药科技有限公司	E6E25
Beijing Huikang Biyuan Chemical Tech Co.,Ltd 北京汇康博源医药科技有限公司	W3F12
Beijing KangPuHuiWei Technology Co.,Ltd. 北京康普汇维科技有限公司	W7B06
Beijing Kawin Technology Share-Holding Co., Ltd. 北京凯因科技股份有限公司	W4G68
Beijing Lianben Pharm-chemicals Tech. Co., Ltd. 北京联本医药化学技术有限公司	E7A66
Beijing Lunarsun Pharmaceutical Co., Ltd. 北京莱瑞森医药科技有限公司	W4Q02



Beijing Mediking Biopharm Co., Ltd.
北京世纪迈劲生物科技有限公司

展位号: W3D32a
网址: www.mediking.cn

Beijing Merson Pharmaceutical Co.,Ltd 北京梅尔森医药技术开发有限公司	W8C68
Beijing Mesochem Technology Co., Ltd. 北京迈索化学技术有限公司	E7A78
Beijing Odyssey Chemicals Co., Ltd 北京奥得赛化学有限公司	W4B36
Beijing Orientbit Technology Ltd 北京东方比特科技有限公司	W7A64

Beijing Pure Chem.Co., Ltd. 北京普瑞东方化学技术有限公司	E6G01	BIOBETTA PHARMACEUTICALS (SHANGHAI) CO., LTD. 颐德药业(上海)有限公司	E2D02b
Beijing Puruiyin Bio-chroma Technology Co., Ltd 北京普瑞因生物色谱技术有限公司	W4G91	BioCatSyn(Shanghai) Biotechnology Co.,Ltd. 百开盛(上海)生物科技有限公司	E5B29
Beijing Ribio Pharmtech Co., Ltd. 北京瑞博奥医药科技有限公司	W10B25	Biocompounds Pharmaceutical Inc. 上海北卡医药技术有限公司	W2G36
Beijing Scrienen Pharmaceutical Co.,Ltd 北京斯利安药业有限公司	W8C18	Biocon Limited	E2C77
Beijing Semnl Biotechnology Co.,Ltd 北京盛美诺生物技术有限公司	E5F42	BioDuro-Sundia 桑迪亚医药技术(上海)有限责任公司	E2A08
Beijing Sino Supply Chain Management Co., Ltd. 北京盛世华人供应链管理有限公司	W10C29	Biogrowing Co.,Ltd. 均瑶润盈生物科技(上海)有限公司	E5D42
Beijing Sinolever Pharma Institute CO., LTD. 北京中科利华医药研究院有限公司	E3A42	Biological E Ltd	E1E27
Beijing Sjar Technology Development Co.,Ltd. 北京时嘉科技发展有限公司	W10A20	Bionap Asia Pacific Pte Ltd	E4G29
Beijing Sunho Pharmaceutical Co., Ltd 北京星昊医药股份有限公司	W11A10	Bioneutra Fofiber Biological & Science (Guangzhou) Co.,Ltd 广州华汇生物实业有限公司	E9A68
Beijing Sunpu Biochem & Tech Co., Ltd. 北京桑普生物化学技术有限公司	E9A39	BIONNA medicine (beijing) Co.,Ltd. 博诺康源(北京)药业科技有限公司	W3Q02
BEIJING SUNSOLY S&T CO.,LTD. 北京盛世利科技有限公司	E9C18	Biophore India Pharmaceuticals Pvt. Ltd.	E1H39
BEIJING TOACHEM CHEMICAL CO., LTD 北京合志成化工产品有限公司	W10A66	BioRay Pharmaceutical Co., Ltd. 浙江博锐生物制药有限公司	E6E11
Beijing TopoSynBio Technology Co.,Ltd. 北京拓因合生科技有限公司	W11B05	Bio-sugars Technology Co.,Ltd 兰溪市苏格生物技术有限公司	W10B88
Beijing Whale Technology Corporation Ltd. 北京京宇复瑞科技集团有限责任公司	E7A26	Biosynth Group	E1A01
Beijing Wisdom Chemicals Co., Ltd. 北京维达化工有限公司	E6G33	BirdoTech 都创(上海)医药科技股份有限公司	E2G29
Beijing Yigui Dongfang Business Trading Co.,Ltd. 北京翌楷东方商贸有限公司	E6B52	Bloomage Biotechnology Corp., Ltd. 华熙生物科技股份有限公司	W1A02
BEIJING YINGMAO PHARMACEUTICAL CO., LTD. 北京英茂药业有限公司	E3E98	Boai NKY Pharmaceuticals Ltd. 博爱新开源制药有限公司	E3D02
Beijing ZhongShuo Pharmaceutical Technology Development Co.,Ltd. 北京中硕医药科技开发有限公司	W10B12	BONTAC 邦泰生物	W4G27
BEILITE CHEMICAL CO.,LTD 贝利特化学股份有限公司	E7C77	Bostal Drug Delivery Co., Ltd. 广州玻思韬控释药业有限公司	E7E07
Bekind Bioengineering Incorporated Company GD 广东本科生物工程股份有限公司	E9C56	Braveiy Biotechnology (Anhui) Co., Ltd 柏维力生物技术(安徽)股份有限公司	E5D22
Bellen Chemistry Co., Ltd. 北京六合宁远医药科技股份有限公司	E2G37	Brenntag	E3D38
Benepure Pharmaceutical Co., Ltd. 四川青益纯医药科技有限公司	E4F90a	BrightGene Bio-Medical Technology Co.,Ltd. 博瑞生物医药(苏州)股份有限公司	W2B01
Bengbu Huadong Bio-tech Co., Ltd 蚌埠市华东生物科技有限公司	E4A76	 BRILLIANT PHARMACEUTICAL CO.,LTD. CHENGDU 成都倍特药业股份有限公司	
BeyondCell	E2B79	展位号: E2G02 网址: www.renanpharma.com	
BGG World BGG金可·云彩	E4D10	BRIMED 卓和药业集团股份有限公司	W1H08
Bide Pharmatech Co.,Ltd 上海毕得医药科技股份有限公司	E2A50	Brother Enterprises Holding Co., Ltd 兄弟科技股份有限公司	W3F60
BIFIDO Co., Ltd.	E1F39a	BTC Pharmaceuticals Technology Co.,LTD 南通华祥医药科技有限公司	W9B02
		 BTP Pharmaceutical Co.,Limited 南京贝诺医药有限公司	
		展位号: W1H30 网址: www.btp-pharm.com	

Burly LLP	EIQ10	Changsha Staherb Natural Ingredients Co., Ltd.	E5B98
BYN ELECTRONIC MATERIAL CO.,LTD. 滨洲裕能电子材料股份有限公司	W3F58	长沙上禾生物科技有限公司	
C			
C&J INTERNATIONAL CHEMPHARM CO.LTD. 苏州高新技术产业开发区对外贸易公司	W7A18	Changsha Huir Biological-Tech Co., Ltd. 长沙市惠瑞生物科技有限公司	E4Q01
CALYX CHEMICALS & PHARMACEUTICALS LTD.	EIQ09	Changxing Bee Products Co.,Ltd 河南省长兴蜂业有限公司	E5F36
Canan Material Co.,Ltd. 康纳新型材料(杭州)有限公司	E6G81	CHANGYI CITY FENGRUN FINE CHEMICAL CO.,LTD 昌邑市丰润精细化工有限公司	W8B80
CANGZHOU FANBO FINE CHEMICALS CO., LTD. 沧州泛博精化有限公司	E6D61	Changzhou Apex-Biopharmaceutical Research Institute Co.,Ltd 欧柏科思生物医药研究所(常州)有限公司	W9C59
Cangzhou Lingang Xingchen Chemical Co.,Ltd. 沧州临港星辰化工有限公司	E6Q06	CHANGZHOU BIOCHEM TECHNOLOGIES CO., LTD. 常州百凯生物科技有限公司	E8A08
Cangzhou Runliqing Chemical Co.,Ltd. 沧州润利庆化工有限公司	W7C58	Changzhou Chontech Baocheng Chemical Co.,Ltd (Huaihua Baohua Biotechnology) 常州强达宝成化工有限公司(怀化宝华生物科技)	E7D86b
Cangzhou Toray Fine Chemicals Co., Ltd. 沧州东丽精细化工有限公司	W9A25		
Capot Chemical Co., Ltd. 科邦特化工(杭州)有限公司	E7E26	Changzhou Comwin Fine Chemicals Co., Ltd. 常州康运精细化工有限公司	
Carbogen Amcis	E2C60a	展位号:W2B30 网址:www.comwin-china.com	
Carbonlinker (Hangzhou) Material Technology Co., Ltd. 联碳新材料技术(杭州)有限公司	W7B61b	CHANGZHOU DITONG CHEMICAL CO., LTD 常州帝通化工有限公司	E7C89
CAREGEN	E1B08	Changzhou Golden Bright Pharmaceutical Factory 常州金晟制药厂	E1P20
CATO Research Chemicals Inc 广州佳途科技股份有限公司	E2G36	Changzhou Harvechem Ltd. 常州康荣医药科技有限公司	E9A11
CBC (Shanghai) Trading Co.,Ltd. 希比希(上海)贸易有限公司	W3F26	Changzhou Huanling Chemical Co., Ltd. 常州环灵化工有限公司	W9B12
CE PHARM CO., LTD. 浙江中科创越药业有限公司	E7D02	Changzhou HuBin Medicine Raw Materials Co., Ltd 常州市湖滨医药原料有限公司	W8C80
CEC Corporation	E1G52	CHANGZHOU KOYE CHEMICAL CO.,LTD. 常州科益化工有限公司	W8A35
CF PharmTech, Inc. 长风药业股份有限公司	E3C41	Changzhou Lanming Science and Technology Co., Ltd 常州市兰明科技有限公司	W10A33
CHANG CHUN PEOPLE PHARMACEUTICAL GROUP BIO-TECH CO.,LTD 长春人民药业集团中药科技有限公司	E4C08b	Changzhou Liren Medical Technology Co., Ltd 常州市力仁医药科技有限公司	W10B10
Changchun BCHT Biotechnology Co. 长春百克生物科技股份公司	W4F37	changzhou longo chemical co.,Ltd 常州郎佑国际贸易有限公司	W10B05
Changchun GeneScience Pharmaceutical Co., Ltd. 长春金赛药业有限责任公司	W4E59	CHANGZHOU PHARMACEUTICAL FACTORY 常州制药厂有限公司	W1D12a
Changde Yungang Biotechnology Co.,Ltd. 常德云港生物科技股份有限公司	W7B38	Changzhou Qianhong Bio-pharma Co., Ltd. 常州千红生化制药股份有限公司	W2C42
Changmao Biochemical Engineering Co.,Ltd. 常茂生物化学工程股份有限公司	E3F46	Changzhou Ruiming Pharmaceutical Co.,Ltd 常州瑞明药业有限公司	W10C11
CHANGSHA CHEMOWAY IMP&EXP CO., LTD 长沙长唐进出口有限公司	W10C68	Changzhou Sinowa Chemical Co., Ltd. 常州市欣兆华化工有限公司	E5G68
Changsha Duxact Biotech Co., Ltd. 长沙都正生物科技有限公司	E6G78	Changzhou Siyao Pharmaceuticals Co., Ltd. 常州四药制药有限公司	E2G13
Changsha Heking Bio-tech Co.,Ltd. 长沙合健生物科技有限公司	E4G22	Changzhou Sunlight Pharmaceutical Co.,Ltd. 常州市阳光药业有限公司	W2A20
Changsha Herbway Biotech Co., Ltd 长沙旭禾生物科技有限公司	E5A22	Changzhou United Chemical Co Ltd., 常州市联化对外贸易有限公司	W4A22
Changsha King-eagle Med Technology Co., Ltd. 长沙晶易医药科技股份有限公司	E7E21		

Changzhou Waston Chemical Technology Co.,Ltd 常州桦晟化工科技有限公司	W7B52	Chengdu Classic Gelatin Co, Ltd 成都经典明胶有限公司	E3G68
CHANGZHOU XIAQING TECHNOLOGICAL CO., LTD. 常州夏青科技有限公司	E9A37	Chengdu Climb Pharmaceutical Technology Co., Ltd. 成都克莱蒙医药科技有限公司	W10A21
Changzhou Yabang Pharmaceutical Co., Ltd. 常州亚邦制药有限公司	W3A22	Chengdu Dorher Pharmaceutical CO., Ltd 成都道合尔医药技术有限公司	W8B33
Changzhou Yabang-Qh Pharmachem Co., Ltd. 常州齐晖药业有限公司	E6A77	Chengdu Drug and Cancer Pharmaceutical Technology Co.,Ltd. 成都艾必克医药科技有限公司	E9B55
CHANGZHOU YONGXU CHEMICAL CO., LTD. 常州永旭化学科技有限公司	W2Q02	Chengdu jingzhihuacheng Biological Technology Co., Ltd. 成都精致化诚生物科技有限公司	W7C68
Changzhou Yuanda Pharmaceutical Chemical Co.,Ltd. 常州远大医药化工有限公司	E7E56a	Chengdu Kanghua Biological Products Co, Ltd 成都康华生物制品股份有限公司	W10B32
CHAOYANG GUANGDA CHEMICALS CO.,LTD. 朝阳光达化工有限公司	E6F37	Chengdu Kelong Chemical Co., Ltd. 成都市科隆化学制品有限公司	E7A25
CHEDOM PHARMACEUTICAL CO.,LTD. 辽宁海德制药有限公司	E5C79	Chengdu Likai Chiral Tech LTD. 成都丽凯手性技术有限公司	W9A02
CheerFine Pharmaceutical Co.,Ltd. 千辉药业(安徽)有限责任公司	W4C76	Chengdu Miracle Pharmaceutical Co., Ltd 成都美域高制药有限公司	W4A19
CHEMLONE INDUSTRIES 凯隆(武汉)生物科技有限公司	E1F24	Chengdu Okay Pharmaceutical Co., Ltd 成都欧康医药股份有限公司	E4D38
Chemdown (Wuhan) Biotechnology Co., Ltd 凯曦(武汉)生物科技有限公司	W7A27	Chengdu Pukangweixin Biotechnology Co.,LTD. 成都普康唯新生物科技有限公司	W4G02
ChemFuture PharmaTech (Jiangsu)Co.,Ltd. 江苏弘和药物研发有限公司	E9B63	CHENGDU RUNDE PHARMACEUTICAL CO., LTD 成都市润德药业有限公司	E4A66
Chemical Daily 布克化工网	E2C67	Chengdu Shengnuo Biopharm Co., Ltd 成都圣诺生物制药有限公司	W4G15
Chemicalbook 布克化工网	E6A60	Chengdu Shuxi Pharmaceutical Co.,Ltd. 成都蜀西制药有限公司	E4F02
Chemillennium International (HK) Ltd.	E1A33	Chengdu Sino-strong Pharmaceutical Co., Ltd. 成都新恒创药业有限公司	W4A91
ChemIndustry.com 美国化工网	E5G88	Chengdu Sustar Feed Co.Ltd 成都蜀星饲料有限公司	W10A68
chemmade.com 化工制造网	W7C71	Chengdu Tachem Co., Ltd. 成都泰和伟业生物科技有限公司	W4F30
Chemo	E3C32	Chengdu Wecistanche Bio-Tech Co, Ltd 成都西域从蓉生物科技有限公司	E4G26
Chempro Pharma	E1B27	Chengdu Yacht Bio-technology Co., Ltd 成都雅途生物技术有限公司	E2P01
Chemsphere Technology Inc.	E1D22	Chengdu Yazhong Bio-Pharmaceutical Co., Ltd. 成都亚中生物制药有限责任公司	W2B42b
Chem-Stone(Guangzhou)Co.,Ltd 广州康瑞泰药业有限公司	E8D08	Chengdu Yinuo Pharmchem Co., Ltd. 成都市一诺医药化工有限公司	W7A38
Chemtour Biotech (Suzhou) CO.,Ltd 苏州科途生物技术有限公司	W8A03	Chengdu ZY Biochemical Technology Co., Ltd 成都郑源生化科技有限公司	W4G50
Chemvon Biotechnology Co., Ltd.	E1Q12	ChengGu Zhenhua Biological Science & Technology Co.,Ltd. 城固县振华生物科技有限责任公司	W8C29
Chemwerth Inc.	E1B03		
Chemyouth Life Science(Suzhou) Co.,Ltd. 康羽生命科学技术(苏州)有限公司	E7D08		
Chendu D-Innovation Pharmaceutical Co.,Ltd 成都伊诺达博医药科技有限公司	E3B26b		
Chengda pharmaceuticals CO., LTD 诚达药业股份有限公司	W2G33		
Chengde Tianrunda Biotechnology Co., Ltd. 承德天润达生物科技有限公司	E5G10		
Chengdu Alfa Biotechnology Co.,Ltd 成都埃法生物技术有限公司	E5F39		
Chengdu Aupone Pharmaceutical Co.,Ltd. 成都奥邦药业有限公司	E8B01		
Chengdu Baishixing Science and Technology Industry 成都百事兴科技实业有限公司	W4A77		



诚汇医药
CHENGHUI PHARMACEUTICAL GROUP LTD

CHENGHUI PHARMACEUTICAL GROUP LTD
山东诚汇医药集团有限公司

展位号: W1A30
网址: www.jnchsd.com

Chenguang Biotech Group Co.,Ltd. 晨光生物科技集团股份有限公司	E4P01	China Synchem Technology Co., Ltd. 蚌埠中实化学技术有限公司	E2Q16
Chengzhi Life Science Co., Ltd. 诚志生命科技有限公司	E5D39	China Union Chempharma(Suzhou)Co.,Ltd 苏州盛达药业有限公司	E6G02
Chense Biotechnology Co.,Ltd 江苏辰色生物科技有限公司	E5P02-A1	Chinese Peptide Company 中肽生化有限公司	E7D42
Chia Tai Tianqing Pharmaceutical Group Co., Ltd. 正大天晴药业集团股份有限公司	E2G09	Chiral Quest (Suzhou) Co., Ltd. Chirial Biomaterial Co., Ltd. 南京今冉生物新材料科技有限公司	E1K57 E9B59
Chifeng Eyeris Company Ltd., 赤峰益鼎商贸有限公司	W10A76	CHIROGATE INTERNATIONAL INC.	E1D22b
Chifeng Jinxu Pharmaceutical Co., Ltd. 赤峰金旭药业有限公司	E5G76	Chizhou Dongsheng Pharmaceutical Co., Ltd. 池州东升药业有限公司	W8B18
 Chifeng Sunrise Pharmaceutical Technology Co., Ltd. 赤峰赛佰诺医药科技有限公司 展位号: W1A39 网址: www.cfsunrise.com		CHONG QING CHUNRUI MEDICINE CHEMICAL CO.LTD. 重庆春瑞医药化工有限公司	W8B60a
CHIFENG WANZE PHARMACEUTICAL CO ,LTD. 赤峰万泽药业股份有限公司	E9B38	Chongqing Aoli Bio-Pharmaceutical Co., Ltd. 重庆奥力生物制药有限公司	W10C80
China Animal Husbandry Industry Co., Ltd. 中牧实业股份有限公司	E7C02	Chongqing Asincan Biotech Co.,Ltd 重庆艾蔓康生物科技有限公司	E9C10
China API Special Magazine&China Purchasing Network 《中国原料药专刊》杂志&中国采购网	E9C70	Chongqing Bioland Pharmaceutical Ltd. 重庆瑞泊莱制药有限公司	W10A59
China Chemical Procurement Magazine 中国化工采购网、中国化工商城杂志社	W11C10	Chongqing Carelife Pharmaceutical Co.,Ltd. 重庆凯林制药有限公司	E1K10b
China Chinopharma Ltd.	E1H08	CHONGQING CHANGFENG CHEMICAL CO., LTD. 重庆诚丰化工有限公司	W7A31
China Haohua(Dalian) Chemical Research and Design Institute Co., Ltd 中昊(大连)化工研究设计院有限公司(精细化工)	E7F87	Chongqing Chinabase Import & Export Co., Ltd 重庆中基仕达进出口贸易股份有限公司	W10A01
CHINA ISOTOPE CO.,LIMITED 上海稳同科技有限公司	W8B13	Chongqing Daxin Pharmaceutical Co., Ltd. 北大医药重庆大新药业股份有限公司	E6P16
 CHINA JIANGSU INTERNATIONAL CHEMICAL CO., LTD 江苏省中江国际化工有限公司 展位号: W1Q08 网址: www.jiangsuchem.com		Chongqing Enlian Biotechnology Co., Ltd 重庆恩联生物科技有限公司	E7F56b
China Meheco Corporation 中国医药保健品有限公司	W1D22	CHONGQING ENSKY PHARMACEUTICAL CO., LTD. 重庆英斯凯药业有限公司	W2C28a
China National Chemical Information Center 中国化工信息中心	W11C16	Chongqing Firster Biopharm Co.,Ltd. 重庆福尔斯特生物医药有限公司	W3H30
China National Pharmaceutical Foreign Trade Corporation 中国医药对外贸易有限公司	W1D20b	Chongqing Huopont Shengchem Pharmaceutical Co., Ltd. 重庆华邦胜凯制药有限公司	W3E52b
China National Standard Pharmaceutical Co., Ltd. 中国标准药物集团有限公司	E7P08	Chongqing Jicheng Biomedical Technology Co. LTD 重庆吉程生物医药科技有限公司	E8B12
China Resources Double-Crane Pharmaceutical Co.,Ltd. 华润双鹤药业股份有限公司	E7A30	Chongqing Joywin Natural Products Co.,Ltd. 重庆骄王天然产物股份有限公司	E4D35
China Resources Zizhu Pharmaceutical Co.,Ltd. 华润紫竹药业有限公司	W3A59	CHONGQING KANGLE PHARMACEUTICAL CO.,LTD 重庆康乐制药有限公司	E6G37
CHINA SINOPHARM INTERNATIONAL (SHANGHAI) CO., LTD. 国药(上海)国际医药卫生有限公司	W1D20c	CHONGQING KERUI NANHAI PHARMACEUTICAL CO.,LTD 重庆科瑞南海制药有限责任公司	W2C28c
		Chongqing Mideco Pharmaceutical Co.,Ltd. 重庆迈德凯医药有限公司	E9A01
		Chongqing Nansong Chemi-Tech Pharma Co., Ltd. 重庆南松凯博生物制药有限公司	E7F56a
		Chongqing Peg-Bio Biopharm Co., Ltd. 重庆派鑫生物科技有限公司	W4G86
		Chongqing Quanxinxiangsheng Bio-Pharmaceutical Co., Ltd. 重庆市全新祥盛生物制药有限公司	E5B79

Chongqing Shenghuaxi Pharmaceutical Co., Ltd. 重庆圣华曦药业股份有限公司	E5D62	CPHI South East Asia	W11C08
Chongqing Sintaho Pharmaceutical Co., Ltd. 重庆兴泰源制药有限公司	E2D16a	Croda China 禾大中国	E3C88a
Chongqing Southwest No.2 Pharmaceutical Factory Co.,Ltd. 重庆西南制药二厂有限责任公司	W2C28b	Crystal Pharmatech 晶云药物	E7G16
Chongqing World Haorui Pharm-chem.Co.,Ltd. 重庆威尔德浩瑞医药化工有限公司	E7A39	CSPC PHARMA. 石药控股集团有限公司	W1B08
Chongqing Xingcan Pharmaceutical Technology Co., Ltd. 重庆星灿医药科技有限公司	E7E08	Curia	E1K39
Chongqing Zhifei Biological Products Co., Ltd. 重庆智飞生物制品股份有限公司	W4F21	D	
Chongqing Zyscin Pharmaceutical Technology Co., Ltd. 重庆智诚医药科技有限公司	E7F29	D. H. ORGANICS	E1F26
Chuming Pharmaceutical Limited 珠海楚明发展有限公司	W7A05	Daewon Pharm. Co., Ltd	E1C20
Chuncheon Bioindustry Foundation	E1F39	DAFENG TIANSHENG PHARMACEUTICAL CO., LTD 大丰市天生药业有限公司	E6E37b
Chungcheongbuk-do Business Agency	E2A51	Daga Global Chemicals Pvt. Ltd. 印度达佳环球化工私人有限公司上海代表处	W10C02
CHUNGHWA CHEMICAL SYNTHESIS & BIOTECH CO.,LTD.	E1D22c	DALIAN DILIGENCE TRADE CO.,LTD. 大连业建贸易有限公司	E3E88
CIDIC Co.,Ltd. 江苏赛迪进出口有限公司	W3B16	Dalian Richfortune Chemicals Co., Ltd. 大连丰瑞化学制品有限公司	E6G11
CIMC Cold Cloud(Beijing)Supply Chain Management Co., Ltd. 中集冷云(北京)供应链管理有限公司	W4F75	Dalian Yongda-Suli Pharma Co., Ltd. 大连永达苏利药业有限公司	E7F17b
CIP GLOBAL LTD 山东西普商贸有限公司	W3A02	DASAN Pharmaceutical Co., Ltd	E1D11
CISEN PHARMACEUTICAL CO.,LTD. 辰欣药业股份有限公司	E3P06	Daxinganling Liver-health Pharmaceutical Co., Ltd. 大兴安岭利沃康药业有限公司	E4A31a
 CJI Overseas Import and Export Ltd. 江苏省中江海外进出口有限公司		DAYANG CHEM (HANGZHOU) CO.,LTD 达阳化工(杭州)有限公司	E9B66
		Dejuent Co., Ltd.	E2A51a
		Depew Fine Chemical Co.,Ltd. 杭州德普精细化工有限公司	W3A53
		DERMAGO GmbH	E2E65
		DFE Pharma China Ltd 迪辅益贸易(上海)有限公司	E3E42
		DIJIA PHARMACEUTICAL GROUP CO., LTD 迪嘉药业集团股份有限公司	W2P10
		Dingli Biodegradable Material Co.,Ltd 鼎力生物降解材料有限公司	E5B75
		Dingzhou Risun Science and Technologies Limited 定州旭阳科技有限公司	W7A06
		Dipharma Francis S.r.l	E1H38
		Dishman Carbogen Amcis Group	E2C60b
		Divis Laboratories Limited	W3E26
		DONG YING PING MING PHARMACEUTICAL TECHNOLOGY CO.,LTD. 东营平明医药科技有限公司	W7C38
		DONGBANG FUTURE TECH & LIFE CO., LTD.	E1E12
		Dongkook Pharmaceutical Co., Ltd.	E1D13
		Dongming Shengyuan Biotechnology Co., Ltd 东明盛源生物科技有限公司	E4C79a
		Dongming Tongsheng Chemical Co., Ltd. 东明县同升化工有限公司	E5Q26
		Dongtai Coastal Zinc Industry Group Co., Ltd. 东台市沿海锌业集团有限公司	E6P08
		Dongxiao Biotechnology Co., Ltd 东晓生物科技股份有限公司	E2G07
CLEARSYNTH	E2D76		
CNSIG Inner Mongolia Chemical Industry Co., Ltd. 中盐内蒙古化工股份有限公司	W7B58		
Cocrystal Technology (Jiaxing) Co., Ltd 共晶科技(嘉兴)有限责任公司	E5C12		
Cofco Sugar Holding Co.,Ltd. 中粮糖业控股股份有限公司	E3G11		
COLLAGENSE INC 合肥盼望生物科技有限公司	E5A46a		
Colorcon China 上海卡乐康包衣技术有限公司	E3P16		
CONCORD BIOTECH LIMITED	E1B22		
CONIER CHEM AND PHARMA LIMITED 重庆卡兰医药有限公司	W7A28		
Coral Drugs Pvt. Ltd	E1K37		
Corel Pharma Chem	E3D16		
Cosychem Technology (Tianjin) Co., Ltd. 天津全和诚科技有限责任公司	E6F19		

Dongying forward biotechnology.co.,LTD 东营福旺达生物科技有限公司	E9C02
DONGYING LIANGXIN PETROCHEMICAL TECHNOLOGY DEVELOPMENT LIMITED COMPANY 东营市良信石油技术开发有限公司	E5F47
Dongying Rich Chemical Co., Ltd. 东营锐驰化工有限公司	E6D80
Dongying Ruien Chemical Co., Ltd 东营瑞恩化工有限公司	W10C55
DONGYING YIMING NEW MATERIALS CO.,LTD. 东营一鸣新材料有限公司	E6A36
Dr. Knoell Consult Shanghai Co., Ltd. 上海科奈技术咨询有限公司	E5P02-A8
Dr. Reddy's Laboratories LTD.	E1H28
DSHare Pharmaceutical Science & Technology Co., Ltd 海门德思行药业科技有限公司	E9C67
DUDLEY CHEM. CORP., 阜新达得利化工股份有限公司	E7B56
Duke Pharmaceutical Shanghai Co., Ltd 度克医药(上海)有限公司	E3G88
DUPONT HEALTHCARE 杜邦医疗健康	E3E93
E	
Eastern Chemicals (Mumbai) Pvt. Ltd.	E2Q02
Eastman Chemical (China) Co. Ltd. 伊士曼(中国)投资管理有限公司	E3A72
ECHEMI 宜开美	E5G106
EFIRM NEW MATERIAL CO.,LTD. 益丰新材料股份有限公司	E7B50
Emballiso Cold Chain Technology (Shanghai) Co., Ltd 欧宝利冷链技术(上海)有限公司	W4F96
EMBOCAPS®	E1F32
Emeishan Hongsheng Pharmaceutical Co.,Ltd 峨眉山东昇药业股份有限公司	E8C01
Emeishan Longteng Biotechnology Co., Ltd. 峨眉山市龙腾生物科技有限公司	E7E63
Enantitech Corporation Limited 中山奕安泰医药科技有限公司	W3P02
Envirotainer 温瑞通	W4E83
ENZYCHEM LIFESCIENCES CORPORATION	E1B19
Enzymaster (Ningbo) Bio-Engineering Co., Ltd. 宁波酶赛生物工程有限公司	W3H42
Enzymeking Biotechnology Co., Ltd.	E2E69
EOS MED CHEM CO.,LTD 济南大象药物研究有限公司	E2E60
ESPEE GROUP	E1D10a
EUROAPI	E1D27
Eurofins Food Testing China 欧陆科技集团食品检测	E5A27
EVEREST ORGANICS LIMITED	E1N22
EVERVICTORY PHARM CO LTD. 深圳市友方化工有限公司	W7C59

F

FarmaSino Co., Ltd 江苏开元医药有限公司	E2A02
Farmhispania S.A.	E1Q05
Fenchem Biotek Ltd. 南京泛成生物化工有限公司	E5D36
FENHE CHEMICAL CO, LIMITED 厦门丰禾源化工有限公司	W3D08
Fine Pharma Co Ltd 上海泛恩生物科技有限公司	E5Q08
FIS	E1A58
Fischer Chemicals AG	E1D57a
FISHFA BIOGENICS	E2C71
Flamma Honkai (Dalian) Pharmaceutical Co., Ltd. 富乐马鸿凯(大连)医药有限公司	E7E02
FMCG KOREA Co., Ltd.	E1F15
FocusHerb Corp 陕西富恒生物科技有限公司	E4B78
Food & Beverage Online 食品商务网	E4A67
Foodchem 枫晴(上海)生物技术有限公司	W4C72
Foodex360 食品展会大全	E4A69
Formosa Laboratories,INC 台耀化学股份有限公司	W2B20b
Foshan Pharma Co.,Ltd 佛山市全易进出口有限公司	E3P01
Foshan RuiTong Consulting Co.,Ltd. 佛山市瑞通认证咨询有限公司	E8B09
FOSHAN SANSHUI DELTA CHEMICAL CO.,LTD 佛山市三水三角洲化工有限公司	E9A15
Frontier Biotechnologies Inc. 前沿生物药业(南京)股份有限公司	E7G10
FTSCI(HuBei)Science and Technology Co.,Ltd. 湖北弗顿科学技术有限公司	W4G83
Fuan Pharmaceutical (Group) Co., Ltd. 福安药业(集团)股份有限公司	W4A08
Fufeng Ciyuan Biotechnology Co., Ltd 扶风慈缘生物技术有限公司	E5C02
FUFENG GROUP 阜丰集团	W2C10
FUJIAN COMHONY BIOTECHNOLOGY CO., LTD 福建康鸿生物科技有限公司	W2B36
FUJIAN FREEMIND PHARM CO., LTD 福建福瑞明德药业有限公司	E6F96
FUJIAN FUKANG PHARMACEUTICAL CO., LTD. 福建省福抗药业股份有限公司	W2A39
FUJIAN HERBAL TREASURE BIOENGINEERING CO.LTD 福建三明草本宝藏生物工程有限公司	E4B65
FUJIAN HIGH FORTUNE BIO-TECH CORP. 福建海富特生物科技股份有限公司	E5B46
Fujian Krui Pharmaceutical Co.,Ltd 福建科瑞药业有限公司	E9A38



Fujian South Pharmaceutical Co., Ltd.
福建南方制药股份有限公司

展位号: E1N12
网址: southpharma.com

Fujian Welike Pharma Co.,LTD 福建未来药业有限公司	W10C27	Glycogene LLC 武汉糖智药业有限公司	W11A21
Fuqing King Dnarmsa Spirulina Co., Ltd. 福清市新大泽螺旋藻有限公司	E4G02	GN Chemicals. Co., Ltd. 石家庄国恩生物科技有限公司	E6G15
FUSHUN SHUNTE CHEMICAL CO.,LTD 抚顺顺特化工有限公司	W8C55	GOLDEN EVERBEST HK LIMITED	E1A20
FuXin Custchem Fine chemical Co., Ltd. 阜新奥瑞凯精细化工有限公司	W3D10	GoldenKeys High-tech Materials Co.,Ltd. 贵州金之键高科技材料股份有限公司	E7E70
Fuxin F-Block Pharmaceutical Co., Ltd. 阜新孚隆宝医药科技有限公司	E2P28	Goldvits Health 上海蕊滩生物科技有限公司	E5B63
Fuxin FengCheng Chemical Technology Development Co., Ltd. 阜新峰成化工科技发展有限公司	E7D32	Gowmo Pharma Limited 山东国茂进出口有限公司	E1N10
FUXIN JINTELAU FLUORINE CHEMICAL CO., LTD 阜新金特莱氟化学有限责任公司	W3F10	Grand Medical Nutrition Science (Wuhan) Co., LTD. 远大医学营养科学(武汉)有限公司	E3A01c
Fuxin Xin Kaida Fluorine Chemistry Co., Ltd. 阜新鑫凯达氟化学有限公司	W3C06	GreenPine Pharma Group Co.,Ltd 青松医药集团股份有限公司	W1B40
FUXIN YUZE CHEMICAL LTD., 阜新宇泽化工有限公司	W7C72	GS Capsule 广生胶囊	E3F26
Fuyang Sineva Pharmaceutical Co., Ltd. 阜阳欣奕华制药科技有限公司	E1N11	Guang' an HongYi Bio-Technology co., Ltd 广安宏益生物科技有限公司	E5B33
G		Guangdong Blue Treasure Pharmaceuticals Co. Ltd. 广东蓝宝制药有限公司	W9A38
G2GBIO	E2A51b	Guangdong Goodscend Pharm.Sci&Tech. Co.,Ltd 广东固升医药科技有限公司	W10A22
Gan & Lee Pharmaceuticals 甘李药业股份有限公司	W4F02	Guangdong healthwise health food co., ltd 广东健芝缘保健食品有限公司	E5D85
Gansu Aikon Seabuckthorn Products Co., Ltd. 甘肃艾康沙棘制品有限公司	E5B67	Guangdong Huan Chemistry Co., Ltd. 广东华纳化工有限公司	E3Q30
GANSU FANZHI PHARMACEUTICAL CO. LTD 甘肃泛植制药有限公司	E5B37	Guangdong Huawei Biology Co., Ltd 广东华唯生物科技有限公司	W10B60
GANSU HAOTIAN PHARMATECH CO.LTD. 甘肃皓天医药科技有限责任公司	E7P02	Guangdong Joy Chemical Limited Company 广东玖翼化工有限公司	E9C20
Gansu Junmao New Materials Science and Technology Co.Ltd. 甘肃峻茂新材料科技有限公司	E5D82	GUANGDONG LUCKERKONG BIOTECH CO.,LTD 广东乐尔康生物科技股份有限公司	E5C42
Gansu Yunhao Science-Technology Co.,Ltd 甘肃云昊科技有限公司	E5G58	Guangdong Medical Valley Investment Management Co., Ltd. 广东医谷产业运营管理股份有限公司(广东医谷)	E9C59
Genchem & Genpharm (Changzhou) Co.,Ltd. 常州吉恩药业有限公司	W3A30	Guangdong Newdarin Biotechnology Co.,LTD. 广东新达瑞生物科技有限公司	E6A99
GenCloud Pharmaceutical Technology Co., Ltd. 甘云医药科技有限公司	E3F08	Guangdong Newkronen Biotech Co., Ltd 广东新农农生物科技有限公司	W9B51
Genohope Biotech Ltd.	E1B51	Guangdong Qingyunshan Pharmaceutical Co.,Ltd 广东青云山药业有限公司	E4A36a
GENOVIOR BIOTECH CORPORATION	E2D78	Guangdong Xianqiang Pharmaceutical Co., Ltd 广东先强药业有限公司	E7F70
Ginseng by Pharm Co., Ltd.	E1F39b	Guangxi Dingye Pharmaceutical Co. LTD 广西鼎烨药业有限责任公司	E9C51
Gl Biochem (Shanghai) Co., Ltd. 吉尔生化(上海)有限公司	W3A12	Guangxi Jinxing Pharmaceutical Co.,Ltd 广西金兴制药有限责任公司	W7C26
Global Calcium Pvt Ltd	E2D61	Guangxi Jinyuan Biochemical Industrial Co., Ltd. 广西金源生物化工实业有限公司	E7E17
Global Starway Synergy Co.,Ltd. 深圳前海同达实业有限公司	W2G09b	Guangxi Mingjian Pharmaceutical Co., Ltd. 广西明健药业有限公司	W10B51
Glory (Wuxi) Nutrition Technology Co., Ltd. 格乐瑞(无锡)营养科技有限公司	E5G30		

Guangxi Nanning Taoyuan Veterinary Drugs Factory 广西南宁市桃源兽药厂	W8C37
Guangxi Nongda Kangyuan Biologics Co.,Ltd 广西农大康园生物制品有限公司	W10A79
GUANGXI VICTOR BIOTECHNOLOGY CO.,LTD 广西威可特生物科技有限公司	W8B66
GUANGXI XIANCAOTANG PHARMACEUTICAL CO. LTD., 广西仙草堂制药有限责任公司	E5F26
Guangxi Xianzhu Traditional Chinese Medicine Technology Co., Ltd 广西仙桀中药科技有限公司	E7A22
Guangzhou Bairui Medicine Co.,Ltd. 广州佰瑞医药有限公司	E3B29
Guangzhou Baiyunshan Pharmaceutical Holdings Co., Ltd.Baiyunshan Chemical Pharmaceutical Factory 广州白云山医药集团股份有限公司白云山化学制药厂	E6E01b
Guangzhou Congen Pharmatec Co.,Ltd. 广州同集医药科技有限公司	W11C07
 Guangzhou Dreampharm Biotechnology Co., Ltd. 广州美冰生物科技股份有限公司 展位号: W3D32b 网址: www.dmstandards.com	
Guangzhou Green Cross Pharmaceutical Co., Ltd. 广州绿十字制药股份有限公司	E5F57
Guangzhou Greensyn Pharma Co., Ltd. 广州安信医药有限公司	W2B20a
Guangzhou Hanfang Pharmaceutical Co., Ltd. 广州白云山汉方现代药业有限公司	E6E01a
Guangzhou Hanpu Pharmaceutical Co.,Ltd. 广州市汉普医药有限公司	E6B03
Guangzhou Honsea Sunshine Biotech Co., Ltd. 广州合诚三生物科技股份有限公司	E4A30
Guangzhou Juyuan Bio-Chem Co., Ltd. 广州巨元生化有限公司	E6G73
Guangzhou Standard Pharma LTD. 广州市天润药业有限公司	E3E08
GUANGZHOU TOSUN PHARMACEUTICAL LTD 广州市桐晖药业有限公司	W3E16
Guangzhou Yunmei Chemical Technology Co.,Ltd 广州市芸美化工科技有限公司	W7C61
Guangzhou Zesheng Tec-Phar. Co., Ltd. 广州泽盛药业科技有限公司	E6G76
Guidechem 盖德化工网	E7A71
Guilin Layn Natural Ingredients Corp. 桂林莱茵生物科技股份有限公司	E4D02
Guilin Pharmaceutical Co.,Ltd. 桂林南药股份有限公司	E1K10a
Guizhou Guang De Li Pharmaceuticals Co., Ltd. 贵州广得利医药用品有限公司	E6D37
GUIZHOU MIAOYAO BIOTECH CO.,LTD 贵州苗药生物技术有限公司	E5A35

Guizhou Tailida Technology Co., Ltd. 贵州泰力达科技有限公司	W8C79
Guobang Pharma Ltd. 国邦医药集团股份有限公司	E1P18
H	
Haicheng Liqi Carbon Co.,LTD 海城利奇碳材有限公司	W7A29
HAIHANG INDUSTRY CO.,LTD. 济南海航科技有限公司	W4C98
Hainan Haiyao Co.,Ltd. 海南海药股份有限公司	W9B08
Hainan Hualon Pharmaceutical Co.,Ltd 海南皇隆制药股份有限公司	E3A49
Hainan Huayan Collagen Technology Co.,Ltd 海南华研胶原蛋白科技股份有限公司	W1G40
HAINAN NICEPAL INDUSTRY CO., LTD. 海南南派实业有限公司	E4B23
Hainan Poly Pharm Co., Ltd 海南普利制药股份有限公司	W1E26
Hainan Shuangcheng Pharmaceuticals Co.,Ltd. 海南双成药业股份有限公司	E3B36
 HAINING KANGRUN INTERNATIONAL TRADE CO.,LTD. 海宁康润国际贸易有限公司 展位号: W2G02 网址: www.kangrun-int.com	
Halolife (Xiamen) Technology Co., Ltd. 海化生命(厦门)科技有限公司	W4G26
Han Traceability(Shaanxi) Biological Technology Co.,Ltd 汉溯源(陕西)生物科技有限公司	E5A61
Handan Huajun Chemicals Co.,Ltd 邯郸市华骏化工有限公司	W9B60
Handan Zhaodu Fine Chemicals Co.,Ltd. 邯郸市赵都精细化工有限公司	W7C52
Hande Sciences 苏州汉德创宏生化科技有限公司	W8A32
Hangzhou Ailanle Biotech Co., Ltd. 杭州艾兰乐生物科技股份有限公司	E5E88
HANGZHOU BETTER CHEMTECH 杭州科佰特科技有限公司	E5A02
Hangzhou Bio-Bounce Technology Co., Ltd 杭州拜邦生物科技股份有限公司	W2C38
Hangzhou Bicking Biochemical Engineering Co.,Ltd. 杭州宝晶生物股份有限公司	E6E23
Hangzhou Boda Biological Tech., Co., Ltd 杭州博大生物技术有限公司	E4E76
Hangzhou Brown Bio-Pharm Technology Co.,Ltd. 杭州布朗生物医药科技有限公司	E8D05
Hangzhou Celor Chemical Co.,Ltd. 杭州赛洛化工贸易有限公司	E9C22
Hangzhou Cheminspire technologies Co., Ltd. 杭州科巢生物科技有限公司	W4C80

Hangzhou Clouidichem Innovative Material Co., Ltd 杭州云上新材料有限公司	W8C50	HANGZHOU LKF NEW MATERIAL TECH CO.,LTD 杭州洛克峰新材料科技有限公司	E9A70
HANGZHOU DAWN RAY PHARMACEUTICAL CO.,LTD. 杭州东瑞医药科技有限公司	E6B96	Hangzhou Longshine Bio-Tech Co., Ltd. 杭州朗耀生物技术有限公司	E6G66
HANGZHOU DELI CHEMICAL CO.,LTD 杭州德立化工有限公司	W8C27	Hangzhou Loop Biotech Co., Ltd. 杭州卢普生物科技有限公司	W4Q35
Hangzhou Dingyan Chem Co., Ltd 杭州鼎燕化工有限公司	W7A52	Hangzhou Lukang Biotech Co., Ltd. 杭州路康生物科技有限公司	E6A55
Hangzhou DongJin IMP& EXP Co., Ltd. 杭州东进进出口有限公司	E7C81	Hangzhou Maytime Bio-Tech Co.,Ltd. 杭州美泰生物科技有限公司	E6Q22
Hangzhou Dragonpharm Co.,Ltd 杭州煌龙医药科技有限公司	W1G30	Hangzhou Minko Chemical Co.,LTD. 杭州明科化工有限公司	W3B06a
Hangzhou Eastbiopharm Co., Ltd. 杭州东岸生物医药有限公司	W3A42	Hangzhou Minsheng Binjiang Pharmaceutical Co., Ltd. 杭州民生滨江制药有限公司	E3A53
Hangzhou Fenghe Bio-technology Co.,Ltd 杭州丰禾生物技术有限公司	W1O12	HANGZHOU PARAMOUNT PRODUCT CORPORATION 杭州迈昂进出口有限公司	E7F40
Hangzhou Go Top Peptide Biotech Co.,Ltd. 杭州固拓生物科技有限公司	W4P30	HANGZHOU PHARMCO CO.,LTD. 杭州药康实业有限公司	W9C38
Hangzhou Great Forest Biomedical Ltd. 杭州瑞树生化有限公司	E5A25	Hangzhou Proserre Chemical Co.,Ltd 杭州普雷化工有限公司	W2C08
HANGZHOU GREENSKY BIOLOGICAL TECH CO.,LTD. 杭州绿天生物技术有限公司	E5B42	Hangzhou Prost Imp&exp Co.,Ltd. 杭州浦罗施特进出口有限公司	E3C65
Hangzhou Guorui Biotechnology Co.,Ltd 杭州国瑞生物科技有限公司	E9B22	Hangzhou Qichuang Chemical Co., Ltd. 杭州企创化工有限公司	W2A18
Hangzhou HETA Pharm&Chem Co.,Ltd 杭州海达医药化工有限公司	E6A81	Hangzhou Qiwei Pharmatech Co.,Ltd 杭州启维医药科技有限公司	E6Q20
Hangzhou Hope Chemical Co., Ltd 杭州期望化工有限公司	E5E67	HANGZHOU REGIN BIO-TECH CO., LTD. 杭州瑞晶生物科技有限公司	E3G50
HANGZHOU HUADI GROUP CO., LTD. 杭州华缔集团有限公司	W4F68	HANGZHOU RONGDA PHARM&CHEM CO.,LTD 杭州荣大医药化工有限公司	E8B05
Hangzhou Huarong Pharm Co., Limited 杭州华镭医药有限公司	W9A08	Hangzhou Sartort Biopharma Co., Ltd 杭州沙拓生物医药科技有限公司	E9B79
Hangzhou Huisheng Biotech Pharmaceutical Co., Ltd. 杭州慧生生物医药科技有限公司	E6G26	Hangzhou Seefull Pharmaceutical Technology Co., LTD 杭州西辅医药科技有限公司	E6A37
Hangzhou Hulk Bio-Tech Co., Ltd. 杭州浩恪生物科技有限公司	W3G18	Hangzhou shuyuan pharmaceutical technology co.,Ltd 杭州树源医药科技有限公司	E8C08
Hangzhou Hyper Chemicals Limited 杭州海普化工有限公司	W7B29	HANGZHOU SIMBOS BIOPHARM CO.,LTD 杭州新博思生物医药有限公司	W1IA27
Hangzhou ICH Biofarm Co., Ltd 杭州安凯生物医药有限公司	E7A56	Hangzhou SoliPharma Co.,Ltd 杭州颂业医药科技有限公司	E3C08
HANGZHOU JIASUI technology co., ltd 杭州嘉穗科技有限公司	E6A23	HANGZHOU STARSHINE PHARMACEUTICAL CO., LTD 杭州星耀医药有限公司	E6B99
Hangzhou Jinlan Pharm-Drugs Technology Co., Ltd. 杭州瑾岚医药技术开发有限公司	W9C28	Hangzhou Taijia Biotech Co.,Ltd. 杭州肽佳生物技术有限公司	W4E73
Hangzhou Jiuyuan Gene Engineering Co., Ltd. 杭州九源基因工程股份有限公司	E2B12b	Hangzhou ThinHeal Pharma-Tech Co., Ltd. 杭州信海医药科技有限公司	W4G58
Hangzhou Johncan Mushroom Bio-technology Co.,LTD 杭州众芝康菇生物技术有限公司	E4C32	Hangzhou Think Chemical Co., Ltd. 杭州思诺科生物医药有限公司	W8B39
Hangzhou Kexing Biochem Co., Ltd 杭州科兴生物化工有限公司	E5E42		
Hangzhou KingBo Pharmatech Co., Ltd. 杭州金波医药科技有限公司	W2G19		
Hangzhou Lexsyn Pharmaceutical Co., Ltd 杭州乐信康宁医药科技有限公司	E3G46		



HANGZHOU TOMSON BIOPHARMA CO., LTD.
杭州汤森生物医药科技有限公司

展位号: W3G08B
网址: www.tsnpharma.com

HANGZHOU TWIN-HORSE BIOTECHNOLOGY CO., LTD. 杭州双马生物科技股份有限公司	E5C22	Hebei Chuncheng Biological Technology Co., Ltd. 河北春诚生物科技有限公司	E6E73
HANGZHOU UTANPHARMA BIOLOGY CO.,LTD 杭州耀泰生物技术有限公司	W3G12	HEBEI DAPENG PHARM & CHEM CO.,LTD 河北大鹏医药化工有限公司	E5E63
Hangzhou Verychem Science And Technology Co.,Ltd. 杭州维康科技有限公司	W4F58	Hebei Dawn Lee New Material Co.,Ltd. 河北东丽新材料有限公司	E9B80
Hangzhou Viablife Biotech Co., Ltd. 杭州唯铂莱生物科技有限公司	W4G45	Hebei Grand Jiufu Biotechnology Co.,Ltd . 河北远大九孚生物科技有限公司	W1B20f
Hangzhou Weitai Biological Pharmaceutical Co.,Ltd. 杭州唯泰生物药业有限公司	W8A11	Hebei Granray Bioproducts Co., Ltd. 河北广瑞生物制品有限公司	E6E53
Hangzhou Wei yuan Biotechnology Co. 杭州微远生物科技有限公司	W7C19	Hebei Harmony Amino Acid Co., Ltd. 河北和美氨基酸有限公司	W4A72
HANGZHOU WENLEE CHEMICAL CO LTD 杭州文丽化工有限公司	E6A96b	Hebei Hejia Pharmatech Group Co, Ltd 河北合佳医药科技集团股份有限公司	W8C28
Hangzhou XHSynbio Co., Ltd. 杭州馨海酶源生物科技有限公司	E6G80	HEBEI HUACHEN PHARMACEUTICAL GROUP CO.,LTD. 河北华晨药业集团有限公司	E8D10
Hangzhou ZhiJu Biotechnology Co., Ltd. 杭州志聚生物技术有限公司	W7A33	Hebei Huaheng Biological Technology Co., Ltd. 河北华恒生物科技有限公司	W4A01
Hanways Chempharm Co.,Limited 武汉汉为时医药化工有限公司	W10C20	HEBEI HUANWEI BIOTECH CO.,LTD. 河北环维生物技术有限公司	W9C51
HANZHONG TRG BIOTECH CO.,LTD. 汉中天然谷生物科技股份有限公司	E4B38	Hebei Huaqing Optoelectronics Material Co.,Ltd 河北华清光电材料有限公司	W8C52
Haohong(Qihe) Pharmaceutical Technology Co.,Ltd 昊宏(齐河)医药科技有限公司	E7C78	Hebei Huarun Zesheng Pharmaceutical Co., Ltd. 河北华润泽生药业有限公司	E5F46
Harbin Jixianglong Biotech Co., Ltd. 哈尔滨吉象隆生物技术有限公司	W4F95	HEBEI HUAYANG BIOLOGICAL TECHNOLOGY CO., LTD 河北华阳生物科技有限公司	W3F06
Harway Pharma CO., LTD 山东道合药业有限公司	E2G38	Hebei Jiafeng Plant Oils Co., Ltd. 河北家丰植物油有限公司	E4D66
HAUUL BIO INC.	EIF39c	Hebei Jiheng Pharmaceutical Co., Ltd. 河北冀衡药业股份有限公司	W3E28
H-CREATION CHEMICAL LOGISTICS CO, LTD 上海瀚创化工物流有限公司	E9B32	Hebei Jingye Medical Technology Corp., LTD. 河北敬业医药科技股份有限公司	W8C33
Healthy (Henan) Biotech Co., Ltd 河南海尔希生物技术有限公司	E6A63	Hebei Jiupeng Pharmaceutical Co., Ltd. 河北久鹏制药有限公司	W3Q12
Hebei Aipu Pharmaceutical Co.,Ltd 河北爱普制药有限公司	E3B57	Hebei Kangzhuang Environmental Protection Technology Co, Ltd 河北康壮环保科技股份有限公司	W7B05
HEBEI AOGE CHEMICAL CO., LTD. 河北傲格化工有限公司	W10B09	Hebei LiWellsO Biotech Co Limited 河北力维素科技有限公司	W7C02
Hebei Beyron Biotech Co.,Ltd 河北柏润生物科技有限公司	W4Q31	HEBEI LIYE CHEMICAL PRODUCTS CO., LTD 河北立业化学制品有限公司	W8C69
Hebei Boyu Biotechnology Co., Ltd. 河北博宇生物科技有限公司	W8B23	HEBEI MEIHE PHARMACEUTICAL CO.,LTD 河北美荷药业有限公司	E9A63
HEBEI BRANT PHARMACEUTICAL CO., LTD. 河北博伦特药业有限公司	W7B51	Hebei Meishen Technology Co., Ltd. 河北镁神科技股份有限公司	E5Q20
HEBEI CHANGHAO BIOTECHNOLOGY CO., LTD 河北昌昊生物科技有限公司	E7A19	Hebei Mersway Bio-Tech Co., Ltd. 河北美业斯维生物技术有限公司	E5B38
Hebei Changshan Biochemical Pharmaceutical 河北常山生化药业股份有限公司	W4B56	Hebei Messi Biology Co., Ltd 河北镁熙生物有限公司	W7B19
Hebei Chenguang Tianrun Pharma Co.,Ltd. 河北晨光天润制药有限公司	W7B26	HEBEI QIULIN CHEMICALS CO., LTD. 河北秋林化工有限公司	W7B80
Hebei Chengxin Co.,Ltd. 河北诚信集团有限公司	W1G08	Hebei Shengmei Medical Technology Co.,Ltd. 河北盛美医药科技有限公司	E3B63
HEBEI CHIRAL STAR TECH CO., LTD. 河北凯诺中星科技有限公司	E5E65		

Hebei Shengxue Dacheng Pharmaceutical Co.,Ltd. 河北圣雪大成制药有限责任公司	W2C12	Henan Dongtai Pharm Co., Ltd. 河南东泰制药有限公司	W3H20
Hebei Summedchenm Co.,Ltd 河北松辰医药科技有限公司	E7A79	Henan Fumei Bio-technology Co., Ltd. 河南福美生物科技有限公司	E3A75
HEBEI SUNCO BIOTECH CO., LTD. 河北禾柯生物科技有限公司	EIN18	Henan Huashang Pharmaceutical Co., Ltd. 河南华商药业有限公司	E9C07
Hebei Super Rise Pharmaceutical Technology Co.Ltd 河北赛睿睿思医药科技有限公司	W1IA01	Henan huirun Pharmaceutical Co., Ltd. 河南慧润药业有限公司	W10C38
Hebei Tiancheng Pharmaceutical Co., Ltd. 河北天成药业股份有限公司	E3P02	HENAN JIXIANG INTERNATIONAL TRADING CO., LTD 河南集翔国际贸易有限公司	E5B85
HEBEI TIANYUAN PHARMACEUTICAL CO.,LTD 河北天元药业有限公司	E2A55	Henan Kangtai Pharmaceutical Co., Ltd. 河南康泰药业有限公司	W10A88
HEBEI VEYONG PHARMACEUTICAL CO., LTD. 河北威远药业有限公司	E2A20	HENAN LIWEI BIOLOGICAL PHARMACEUTICAL CO., LTD 河南利伟生物药业股份有限公司	E5A05
Hebei Wordstar chemical co.,Ltd 河北世星化工有限公司	W8C36	Henan Medscience Pharmaceuticals Co., Ltd. 河南美森药业有限公司	W2G40b
HEBEI XINGANG PHARMACEUTICAL CO., LTD 河北欣港药业有限公司	E9C58	HENAN MINGSHENG FENG BIO-TECHNOLOGY CO., LTD 河南茗圣峰生物科技有限公司	E5A37
HEBEI YANUO BIOSCIENCE CO.,LTD. 沧州临港亚诺化工有限公司	E7A08	Henan Purui Pharmaceutical Co., Ltd. 河南普瑞制药有限公司	W4Q50
Hebei Yuanzheng Pharmaceutical Co.,Ltd. 河北远征药业有限公司	E6A25	Henan Research New Materials Co., Ltd. 河南瑞斯奇新材料有限公司	E6A79
Hebei Yuemien Biochemical Co.,Ltd 河北悦民生化有限公司	E6D96	 Henan Sheng Hongfeng Chemical Co.,Ltd. 河南盛宏丰化工有限公司	
Hebei Yuwei Biotechnology Co.,LTD 河北宇威生物科技有限公司	E4F36	展位号: E2G20 网址: www.hnshfhg.com	
Hebei Yunsheng biotechnology Co., Ltd. 河北允升生物科技有限公司	E3E66	HENAN SUNFINE MATERIAL CO., LTD. 河南圣菲新材料技术有限公司	E7E82
Hebeijianxin Chemical Co.,Ltd. 河北建新化工股份有限公司	W7A16	HENAN TIANFU CHEMICAL CO.,LTD 河南天孚化工有限公司	E9B33
HEBI CITY HEXIN CHEM IND.CO.,LTD. 鹤壁市鹤鑫化工有限责任公司	E5A85	Henan Weikang Bee Industry Co.,Ltd 河南省维康蜂业有限公司	E5A43
HEC 东阳光	E1H18	Henan Weiyuan Biological technology Co.,Ltd. 河南蔚源生物科技有限公司	W7A57
Hefei Cosource Pharmaceuticals INC. 合肥合源药业有限公司	E6P20	Henan Weizhong New Material Technology Co., Ltd 河南维中新材料科技有限公司(原河南昊海实业有限公司)	W9A37
HEFEI HEYU PHARMATECH CO., LTD 合肥合宇医药科技有限公司	W7A80	Henan Xinxiang Huaxing Pharmaceutical Factory 河南新乡华星药厂	W7C10
Hefei Home Sunshine Pharmaceutical Technology Co.,Ltd 合肥宏美双圣医药科技有限公司	W7A09	Henan Xinyi Medicine Group Fine Chemical Industry Company Ltd 河南新谊医药集团精细化工有限公司	W10B55
Hefei Lifeon Pharmaceutical Co., Ltd. 合肥立方制药股份有限公司	E7A27	Henan Yellow River New Material Technology Co.,Ltd 河南黄河新材料科技有限公司	W3E32
Hefei TianRui Pharmaceutical Chemical Co., Ltd 合肥天瑞药物化学有限公司	E6A27	Henan Yisenyuan Biotechnology CO.,Ltd. 河南亿森源生物科技有限公司	W9C88
Hefei TNJ Chemical Industry Co.,Ltd. 合肥天健化工有限公司	E7G77	Henan Yuchen Pharmaceutical Co., Ltd. 河南豫辰药业股份有限公司	E7A55
Heilongjiang Haoyun Pharmaceutical Co., Ltd. 黑龙江豪运药业有限公司	W10C25	Hengshui Rayson Chemical Technology Co., Ltd. 衡水瑞森化工科技有限公司	W7C50
HELIAN BIOPHARMA CO.,LTD.	E1Q20	Heracus	E1B23
Henan Boom (Yach) Gelatin Co., Ltd. 河南锦隆(雅奇)明胶有限公司	E3B98		
HENAN CANGHAI PHARMACEUTICAL CO., LTD 河南沧海药业有限公司	W8B25		

Herb Green Health Biotech Co., Ltd. 赣州禾绿康健生物技术有限公司	E4A36b	Hualan Biological Vaccine Inc. 华兰生物疫苗股份有限公司	W4G96
HERBLINK 源霖生物	E5A60	HUANGGANG HENGXINGYUAN CHEMICAL CO.,LTD 黄冈市恒兴源化工股份有限公司	W10B79
Herbon International Polysaccharide Biotechnology (Hueyan) Co. Ltd. 汉邦环宇多糖生物科技(河源)有限公司	W7C29	Huanggang Luban Pharmaceutical Co.,Ltd. 黄冈鲁班药业股份有限公司	E5F61
Herd Chemicals Co., Ltd. 和德化学(苏州)有限公司	W9B76	Huanggang Yinhe Aarti Pharmaceutical Co., Ltd. 黄冈银河阿迪药业有限公司	W8A80
Hetero Labs Ltd 印度熙德隆制药有限公司	E2B28	Huangshan Bonsun Pharmaceuticals Co.,Ltd. 黄山邦森新材料有限公司	E3E52
Hexin Capsule Co.,Ltd 新昌县和信胶囊有限公司	E3P10	Huangshi Shixing Pharmaceutical Co.,Ltd. 黄石世星药业有限责任公司	E7B62b
HEZE DIJADE CHEMICAL CORPORATION 菏泽帝捷化工股份有限公司	E9A07	Huaren Pharmaceutical Co.,Ltd 华仁药业股份有限公司	E6B30
Heze Fuda Biotechnology Co., Ltd. 菏泽富达生物科技有限公司	E9A32	Huarong (Guangdong) Pharmaceutical Co., Ltd. 华融(广东)制药有限公司	E8D02
Heze Huiren Biological Products Incorporated Company 菏泽荟仁生物制品股份有限公司	E5A40	HUATAI BIOPHARM INC. 德阳华泰生物医药资源有限公司	E4G07
High Hope Int'l Group Jiangsu Medicines & Health Products Imp.&Exp.CORP.LTD. 江苏汇鸿国际集团医药保健品进出口有限公司	W3F19	HUAZHONG PHARMACEUTICAL CO., LTD 华中药业股份有限公司	W3P08
Highchem(Shanghai) International Trade Co.,Ltd 高化学(上海)国际贸易有限公司	E6B55	Huazhong Pharmaceutical Co., Ltd. 华中药业有限公司	E9B02
Hikal Ltd	E1H22	HUBEI BAOSHENGDE PHARMACEUTICAL CO.,LTD 湖北宝晟得药业有限公司	W4A73
HILL PHARMACEUTICAL CO.,LTD. 湖南希尔天然药业有限公司	E5B83	Hubei Biocause Heilen Pharmaceutical Co.,Ltd 湖北亨迪药业股份有限公司	E2A38
HIMEDIA LABORATORIES PVT LTD	E1C23	Hubei Enoray Biopharmaceutical Co., Ltd. 湖北亿诺瑞生物制药有限公司	W4E68
Hiray Pharma Solutions Ltd. 汉瑞药业(荆门)有限公司	E7F11	Hubei Gedian Humanwell Pharmaceutical Excipients Co., Ltd. 湖北葛店人福药用辅料有限责任公司	E3D98
Hishine Industry Co.,Ltd. 海顺新材料有限公司	E6B36	HUBEI GOTO BIOPHARM CO., LTD. 湖北共同药业股份有限公司	W2A10
Hi-tech Chemistry Corp. 常州汉腾化工股份有限公司	E6G53	Hubei Grand Fuchi Pharmaceutical & Chemicals Co., LTD 湖北远大富驰医药化工股份有限公司	W1B20a
HK inno.N Corporation	E1E16	Hubei Grand Lifescience & Technology Co.,Ltd. 湖北远大生命科学与技术有限公司	W1B20b
HN LANGYUE BIOTECH CO LTD 湖南朗悦生物科技有限公司	E5A67	Hubei Greenhome Materials Technology INC. 湖北绿色家园材料技术股份有限公司	E5G81
HONGJIU BIOTECH CO LTD 吉林省宏久生物科技股份有限公司	E5A42	HUBEI GUANGJI PHARMACEUTICAL CO., LTD 湖北广济药业股份有限公司	W2D40
HONGRUI FINE CHEMICAL CO.,LTD 江苏宏尔瑞新材料有限公司	W8A15	Hubei HONCH Pharmaceutical Co., Ltd. 湖北宏中药业股份有限公司	E6D23
Hongye Holding Group Corporation Ltd 宏业控股集团有限公司	E7P16		
HORWATH BIO 湖北浩华生物技术有限公司	E8D07		
Hovane Phytochemicals Co., Ltd. 四川洪恩植物科技有限公司	E5F19	 Hubei Hongyuan Pharmaceutical Technology Co.,Ltd. 湖北省宏源药业科技股份有限公司	
Hovione	E2B72	展位号: W1A32 网址: www.hbhypharm.com	
HTL BIOTECHNOLOGY	E2A63		
Huadong Medicine Co.,Ltd. 华东医药股份有限公司	E1K08		
HuaFaMei	E1C51b	HUBEI HUIDA HIGH-TECH CO., LTD. 湖北汇达科技发展有限公司	E7Q50
Huaian Depon Chemical Co., Ltd. 淮安德邦化工有限公司	W8C72	Hubei Humanwell Pharmaceutical Excipients Co., Ltd. 湖北人福药用辅料股份有限公司	E3D08
HuaiAn RightCan Tech. Co., Ltd. 淮安睿康科技有限公司	E5C72	Hubei Innerse Biotechnology Co., Ltd. 湖北英纳氏生物科技有限公司	W7A10



Hubei Hongyuan Pharmaceutical Technology Co.,Ltd.
湖北省宏源药业科技股份有限公司

展位号: W1A32
网址: www.hbhypharm.com

HUBEI HUIDA HIGH-TECH CO., LTD. 湖北汇达科技发展有限公司	E7Q50
Hubei Humanwell Pharmaceutical Excipients Co., Ltd. 湖北人福药用辅料股份有限公司	E3D08
Hubei Innerse Biotechnology Co., Ltd. 湖北英纳氏生物科技有限公司	W7A10

Hubei Jingxiang Technology Co., Ltd 湖北省荆祥科技有限公司	E7A62	Huisong Pharmaceuticals 浙江惠松制药有限公司	E4A20
Hubei Kangzheng Pharmaceutical Co., Ltd. 湖北康正药业有限公司	E3A23	HUIXIAN DONGPU CHEMICAL CO.,LTD. 辉县市东普化工有限公司	W7B60
Hubei Klavi Biopharm Co., Ltd. 湖北科莱维生物药业有限公司	E6C73	Huizhou Comvikin Biotechnology Co., Ltd. 惠州市康维健生物科技有限公司	E5P02-A3
Hubei Liancheng New Material Co., Ltd. 湖北联昌新材料有限公司	E7C30b	Humanwell Healthcare (Group) Co.,Ltd. 人福医药集团股份有限公司	WIG20a
HUBEI LONGXIANG PHARMACEUTICAL TECH. CO.,LTD. 湖北龙翔药业科技股份有限公司	W2A26	Hunan Baide Biological Products Co.,Ltd 湖南佰德生物科技有限公司	E5P02-A2
HuBei Masteam BIO-TECH CO., LTD. 湖北美天生物科技股份有限公司	W3F18	Hunan Daoshi Medical Technology CO., LTD. 湖南道仕医药科技有限公司	W7C32
HUBEI MAXPHARM INDUSTRIES CO.,LTD 湖北美康国际工贸有限公司	E7A90b	HUNAN DEFOSH TRADING CO.,LTD 湖南得天斯贸易有限公司	E5G05
Hubei Microbial Control Biological Technology Co., Ltd 湖北微控生物科技有限公司	W9A56	Hunan Dongting Pharmaceutical Co.,Ltd. 湖南洞庭药业股份有限公司	EIK10c
Hubei Provincial Bafeng Pharmaceuticals & Chemicals Share Co., Ltd. 湖北省八峰药化股份有限公司	W1B20d	Hunan Essence Biotech CO.,LTD 湖南爱生思生物科技有限公司	E5C83
Hubei Sanxin Biological Technology Co.,Ltd 湖北省三鑫生物科技有限公司	E5D67	Hunan Flag Bio-technology Co.,Ltd. 湖南福来格生物技术公司	E6G56
Hubei Shunhui Bio-Technology Co., Ltd. (Luoti- an Guanghui) 湖北顺惠生物科技有限公司(罗田广惠)	E9B30	HUNAN FURUI BIOPHARMA TECHNOLOGY CO., LTD. 湖南复瑞生物医药技术有限责任公司	E2A15
Hubei Tianan Hongtai Biotechnology Co.,Ltd 湖北天安宏泰生物科技有限公司	E9C33	Hunan Greenland Plant Resource Develop- ment Co.,Ltd. 湖南绿洲植物资源开发有限公司	E5A87
Hubei Tianxin Biotech Co.,Ltd. 湖北天新生物科技有限责任公司	E5C39	Hunan Hua Ri Pharmaceutical Co. 湖南华日制药有限公司	E6A89
HUBEI TRUEVITA PHARMACEUTICAL CO., LTD 湖北楚维药业有限公司	W3H06	Hunan Huacheng Biotech, Inc. 湖南华诚生物资源股份有限公司	E4D30
HUBEI VITORCOME PHARMACEUTICAL CO.,LTD (HUANGGANG SAIKANG PHARMACEUTICAL CO.,LTD) 湖北唯特康药业有限公司(原黄冈赛康药业有限公司)	E7A90a	Hunan Huakang Biotech Inc 湖南华康生物科技股份有限公司	E5Q06
HuBei WuDang AnTai Pharmaceutical Co.,LTD 湖北武当安泰药业有限公司	W10C88	Hunan HuaTeng Pharmaceutical Co., Ltd. 湖南华腾制药有限公司	W3P16
Hubei Xiansheng Biotechnology Co., LTD. 湖北仙盛科技股份有限公司	E8E01	Hunan Hui Bai Yi New Materials Co., Ltd 湖南汇百益新材料有限公司	W7C12
HUBEI XINGFA CHEMICALS GROUP CO.,LTD. 湖北兴发化工集团股份有限公司	W3C50	 <p>Hunan Jiudian Hongyang Pharma- ceutical Co., Ltd. 湖南九典宏阳制药有限公司</p> <p>展位号: E2G12 网址: www.jiudianph.com</p>	
Hubei Xingjiu Pharmaceutical Co., Ltd. 湖北兴久药业有限公司	W7B11	Hunan Kingti Bio-Tech Co., Ltd. 湖南金地生物科技股份有限公司	E5G33
 <p>Hubei Xinjing New Material Co., Ltd. 湖北新景新材料有限公司</p> <p>展位号: E2A21 网址: www.xinjingchem.com</p>		Hunan New Mstar Biotechnology Co.,Ltd 湖南恒楚生物科技有限公司	E5C75
HUBEI YITAI PHARMACEUTICAL CO.,LTD 湖北益泰药业有限公司	W4C26	Hunan Norchem Pharmaceutical Co.,Ltd 湖南新合新生物医药有限公司	E2G10
Hubei Youyou Fushui Biomedical Technology Co., Ltd 湖北由由富水生物医药科技有限责任公司	E9C08	Hunan Nuozheng Biological Technology Co.,Ltd. 湖南诺泽生物科技有限公司	E5A91
HUIHAI (SUZHOU) BIOTECHNOLOGY CO., LTD. 汇海(苏州)生物技术有限公司	W10C67	Hunan OUYA Pharmaceutical Co., Ltd 湖南欧亚药业有限公司	W2G20
Huisheng Biopharmaceutical Co., Ltd. 惠升生物制药股份有限公司	W4G78	Hunan Sunfull Bio-tech Co., Ltd 湖南三福生物科技有限公司	E5D80
		Hunan Superfood Co., Ltd. 湖南禹健生物科技有限公司	E5F28
		HUNAN VIGOR BIO-TECH CO., LTD 湖南威嘉生物科技有限公司	E4E78

Hunan Warrant Chiral Pharmaceutical Co., Ltd. 湖南华纳大药厂 手性药物有限公司	E2D20	Inner Mongolia Ever Brilliance Biotechnology Co., Ltd. 内蒙古昶晖生物科技股份有限公司	E5B28
HUNAN WORLD WELL-BEING BIO-TECH CO., LTD 湖南天下康生物科技有限公司	E4G56	Inner Mongolia Glint Pharmaceutical Co., Ltd. 内蒙古格林特制药有限责任公司	W7C35
Hunan Wuxing Biological Technology Co.,Ltd 湖南伍星生物科技有限公司	E5F02b	Inner Mongolia Hezhengmei Biology Science andTechnology Co., Ltd. 内蒙古和正美生物科技有限公司	E6D82
HUNAN XINGCHEN BIOTECHNOLOGY CO.LTD 湖南星辰生物科技股份有限公司	E5G46	Inner Mongolia Huaxin Pharmaceutical Co.Ltd 内蒙古华欣药业有限公司	W10B08
Hunan Xinli Biotechnology CO.,LTD. 湖南鑫利生物科技股份有限公司	E5A59	Inner Mongolia Jingmeng Lingshang Technology Co., Ltd 内蒙古京蒙岭上科技有限公司	E5G36
Hunan Yuan tong Pharmaceutical Co.,Ltd 湖南圆通药业有限公司	E4C60	Inner Mongolia Kangpu Pharmaceutical Co., LTD 内蒙古康普药业有限公司	W8B70
Hunan Yuxin Pharmaceutical Co., Ltd. 湖南玉新药业有限公司	W3F08	INNER MONGOLIA MORIS ENERGY MATERIALS CO., LTD 内蒙古默锐能源材料有限公司	E7E78
Hunan Zhongmao Biotechnology Co., Ltd. 湖南中茂生物科技股份有限公司	E5E28	INNER MONGOLIA REJUVE BIOTECH CO.,LTD 内蒙古再回首生物工程公司	E4F26
Hunan Erkang Pharmaceutical Co., Ltd 湖南尔康制药股份有限公司	E6Q02	Inner Mongolia Saintchem Chemicals Co., Ltd. 内蒙古圣氏化学股份有限公司	W2B42c
HUNAN NUTRAMAX INC 湖南绿曼生物科技股份有限公司	E4P23	INNER MONGOLIA SHENGHUI CHEMICAL CO., LTD. 内蒙古盛汇化学有限公司	W7C27
Huons Co., Ltd.	E1D15	INNER MONGOLIA ZHENHAO CATALYST TECHNOLOGY CO.,LTD 内蒙古臻浩触媒科技有限公司	W8C05
Huzhou City Linghu Xinwang Chemical Co.,Ltd 湖州市菱湖新望化学有限公司	E3A70	INNER MONGOLIA ZHONGHUI PHARMACEUTICAL CO.,LTD 内蒙古中晖药业有限公司	E6F53a
Huzhou Hengyuan Biochem. Tech. Co., Ltd. 湖州恒远生物化学技术有限公司	E9C16	INNOBIO Corporation Limited 大连医诺生物股份有限公司	E5B02
Huzhou Sunflower Pharmaceutical Co., Ltd. 湖州仁华药业有限公司	E3G22	Innova Greentech. Inc. 南京诺云生物科技股份有限公司	W4C22
Huzhou Zhanwang Pharmaceutical Co.,Ltd. 湖州展望药业有限公司	E3D70	Institute of Medical Biology Chinese Academy of Medical Sciences 中国医学科学院医学生物学研究所	W4F15
Hvsen Biotec 回盛生物	E7A12	Intertek Life Bridge 天祥域通(上海) 质量技术服务有限公司	E3A37
HYASEN BIOTECHNOLOGY CO., LIMITED 湖南华晨生物科技股份有限公司	E9A88	IOUSON HITECH CO.,LTD 南京英上生物科技有限公司	W10A05
HYBIO PHARMACEUTICAL CO., LTD 深圳翰宇药业股份有限公司	W4F27	Ipcalaboratories Ltd IQIVA	E1K58 E2D65
I		J	
ICAS TESTING TECHNOLOGY SERVICE (SHANGHAI) CO., LTD 英格尔检测技术服务(上海)有限公司	E7C52	JAYSONS API PHARMA	E2A53
IFF Pharma Solutions	E3D26	Jean Standard Biological 深圳市简一生物科技有限公司	W4G67
ili sanjiang zhonghui biotechnology co.ltd 伊犁三江众汇生物科技有限公司	E5B78	JenKem Technology Co.,Ltd. 北京健凯科技股份有限公司	W4D08
IL-YANG PHARM. CO., LTD	E1C13		
Indena S.P.A	E1A11		
Infinity Scientific 盘锦研峰科技有限公司	E6D03		
INFINIUM PHARMACHEM LIMITED	E2C72		
INFOARK INTERNATIONAL CO.,LIMITED 北京信达和众国际贸易有限公司	W2C18		
Ingredient Trading (Shanghai) Limited 宜瑞安贸易(上海)有限公司	E3G76		
INIST ST Co., LTD	E1C21		
Inkea Health Technology(Guangdong) Co., Ltd 营家健康科技(广东)有限公司	E5B26		
Inner Mongolia CAMO Rare Earth Co.,Ltd 内蒙古中科蒙稀新材料有限责任公司	E9B70		
		 Jewim Pharmaceutical(Shandong) Co., Ltd. 山东京卫制药有限公司	
		展位号: W1D16 网址: www.jewimpharm.com	
		JF-Natural 天津市尖峰天然产物研究开发有限公司	E4A38

JH Nanhang Life Sciences Co.,Ltd 衢州建华南杭药业有限公司	E3F32	JIANGSU JIANGSHAN PHARMACEUTICAL CO.,LTD, 江苏江山制药有限公司	W4C52
JIANG XI RONG DA BIOLOGICAL ENGINEER CO.,LTD. 江西荣大生物工程有限公司	W10B35	JIANGSU JIANJIA PHARMACEUTICAL INDUSTRY CO.,LTD. 江苏健佳药业有限公司	E5C63
Jiangsu Aidea Pharmaceutical Co., Ltd. 江苏艾迪药业股份有限公司	E3A08	Jiangsu Jingye Pharmaceutical Co., Ltd. 江苏兢业制药有限公司	W9B28
JIANGSU ALPHA PHARMACEUTICAL CO.,LTD 江苏阿尔法药业股份有限公司	E7P20	JIANGSU JINSHEN PHARMACEUTICAL TECHNOL- OGY CO.,LTD 江苏金申医药科技有限公司	W2G22
Jiangsu Assure Pharma Biotechnology Co., Ltd. 江苏艾苏莱生物科技有限公司	E7G36	Jiangsu Jubang Pharmaceutical CO, Ltd 江苏巨邦制药有限公司	W7A19
 Jiangsu Baozong & Baoda Pharmachem Co., Ltd. 江苏宝众宝达药业股份有限公司		JIANGSU KOLOD FOOD INGREDIENTS CO.,LTD. 江苏科伦多食品配料有限公司	W4B18
展位号: W1H02 网址: www.baozong-baoda.com		Jiangsu Lianhuan Pharmaceutical Co.,Ltd. 江苏联环药业股份有限公司	W2B42a
Jiangsu Chengxin Pharmaceutical Co., Ltd. 江苏诚信药业有限公司	W2B22a	Jiangsu Lianrun Chemical Co., Ltd. 江苏联润化工有限公司	W11A02
 JIANGSU COBEN PHARMACEUTICAL CO., LTD. 江苏科本药业有限公司		Jiangsu Lvhengchem Co., Ltd 江苏律恒生物医药有限公司	W8B51
展位号: E2G21B 网址: www.cobenpharm.com		Jiangsu Meike Biotechnology Co.,Ltd 江苏美科生物科技有限公司	W4E96
Jiangsu Dawning Phramaceutical Co.,Ltd. 江苏道宁药业有限公司	E3D88	JIANGSU MUPRO IFT CORP. 江苏润普食品科技股份有限公司	E5F86
JIANGSU DYNAMIC CHEMICAL CO LTD 江苏德纳化学股份有限公司	E8C12	Jiangsu Nhwa Pharmaceutical Co., Ltd. 江苏恩华药业股份有限公司	W4A36
JIANGSU GRAND XIANLE PHARMACEUTICAL CO.,LTD. 江苏远大仙乐药业有限公司	W1B20e	Jiangsu Pegasus Catalyst Co., LTD 江苏飞马催化剂有限公司	W10B56
JIANGSU GTIG HUATAI CO., LTD. 江苏国泰华泰实业有限公司	W1G22	JIANGSU PHARMA-BRIDGE CHEMICALS CO., LTD 江苏药桥化学有限公司	E5D79a
Jiangsu Guotai Bochuang Industrial Co.,Ltd 江苏国泰博创实业有限公司	W7C66	JIANGSU PROVINCE QINFEN PHARMACEUTICAL CO., LTD 江苏省勤奋药业有限公司	W7C31
Jiangsu Guotai Guomian Trading Co.,Ltd. 江苏国泰国绵贸易有限公司	W2C32	Jiangsu Qingquan Chemical Co., Ltd. 江苏清泉化学股份有限公司	W3B36
Jiangsu Hainekon Biotechnology Company Limited 江苏海莱康生物科技有限公司	E4A21	Jiangsu Runan Pharmaceutical Co., LTD 江苏润安制药有限公司	W7B56
JIANGSU HANSOH PHARMACEUTICAL GROUP CO., LTD 江苏豪森药业集团有限公司	E1K28	JIANGSU SEED CHEM CO., LTD. 江苏香地化学有限公司	W4F100
Jiangsu Hansyn Pharmaceutical Co., Ltd. 江苏恒盛药业有限公司	E2D12a	Jiangsu Shenlong Zinc Industry Co., Ltd. 江苏申隆锌业有限公司	E6P02
JIANGSU HARVERS BIOTECH CO.,LTD 江苏海飞生物科技有限公司	E9A33	JIANGSU SHINDERY PHARMA CO.,LTD 江苏欣德瑞医药科技有限公司	W8B55
Jiangsu Hengrui Pharmaceuticals Co., Ltd. 江苏恒瑞医药股份有限公司	E1K28	Jiangsu Simcere Pharmaceutical Co., Ltd. 江苏先声药业有限公司	E3B08
Jiangsu Hongzi New Energy Science& Tech- nology Co., Ltd. 江苏宏梓新能源科技有限公司	E8A10	JIANGSU SINCERBIO COLTD 江苏信和生物医药有限公司	W7B09
Jiangsu Jiaerke Pharmaceuticals Group Corp., Ltd. 江苏佳尔科药业集团股份有限公司	W2A30	JIANGSU TENDENCI NEW MATERIALS CO.,LTD 江苏天泽新材料有限公司	E7G66
Jiangsu Jiafu Pharmaceutical Co., Ltd 江苏嘉福制药有限公司	W9B18	JIANGSU TIANHE PHARMACEUTICAL CO.,LTD. 江苏天和制药有限公司	W2C36
		JIANGSU TIANSHENG PHARMACEUTICAL CO.,LTD. 江苏天晟药业股份有限公司	E5A76
		Jiangsu Tohope Pharmaceutical Co.,Ltd. 江苏同禾药业有限公司	W3B08
		Jiangsu Wanlong Chemical Co., Ltd. 江苏万隆化学有限公司	E7C50
		JIANGSU WEIKEM JOYVO CAPSULES CO.,LTD 江苏致为中福胶囊有限公司	E6B49

Jiangsu Weiqida Pharmaceutical Co.,Ltd. 江苏威奇达药业有限公司	E1K20b
Jiangsu Westpoint Pharmaceutical Excipients Co., LTD. 江苏西典药用辅料有限公司	E3E46
Jiangsu Weunite Fine Chemical Co.,Ltd. 江苏维尤纳特精细化工有限公司	W10C50
Jiangsu Willing Bio-tech Co., Ltd. 江苏威凌生化科技有限公司	E7A52
Jiangsu WNC Pharmaceutical Co., Ltd 江苏万年长药业有限公司	W1E40c
Jiangsu World Chemical Industry Co.Ltd. 江苏沃德化工有限公司	W7C28
Jiangsu XinHanling Biological Engineering Co.,Ltd. 江苏新汉菱生物工程股份有限公司	W4A61
Jiangsu Xixin Vitamin Co., Ltd 江苏玺鑫维生素有限公司	E5B81
Jiangsu YiZhengHe Biotechnology Co., Ltd 江苏益正和生物科技有限公司	E5B57
Jiangsu Yongchuang Pharmaceutical Technology Co., Ltd 江苏永创医药科技股份有限公司	E7D72
JIANGSU YONGNUO BIOTECHNOLOGY CO., LTD 江苏永诺生物科技有限公司	E6F99b
Jiangsu Yuanyang Pharmaceutical Co., Ltd. 江苏远洋药业股份有限公司	W7A82
Jiangsu Yutian Pharmaceutical Co.,Ltd 江苏宇田医药有限公司	W3D02
 江苏中邦制药有限公司 JIANGSU ZHONGBANG PHARMACEUTICAL CO., LTD. 江苏中邦制药有限公司	Jiangsu Zhongbang Pharmaceutical Co., Ltd. 江苏中邦制药有限公司
	展位号: E2A01 网址: www.zhbpharm.com
Jiangsu Zhongneng Chemical Technology Co.,Ltd 江苏中能化学科技股份有限公司	E7F80
Jiangsu zhongzhida International Trade Co.,Ltd 江苏中志达国际贸易有限公司	E6A56
Jiangsu Aikon Biopharmaceutical R&D Co.,Ltd. 江苏艾康生物医药研发有限公司	W4C20
Jiangxi Aifeimu Technology Co., Ltd. 江西埃菲姆科技有限公司	W7B70
Jiangxi Alpha Hi-Tech Pharmaceutical Co., Ltd. 江西阿尔法高科药业有限公司	E3F02
Jiangxi Baicao Pharmaceutical Co.,Ltd 江西百草药业有限公司	E4A49
JiangXi Benniu Pharmaceutical Co.,LTD 江西犇牛医药化工有限公司	W7A25
JIANGXI CHAMGER Pharmaceutical Co., Ltd 江西成璐药业有限公司	W10A35
Jiangxi Chenyang Pharmaceutical Co.,LTD. 江西晨阳药业有限公司	E5D79b
JIANGXI DADI PHARMACEUTICAL CO., LTD 江西大地制药有限责任公司	W3F20
Jiangxi Dexing PARCHN Sodium Isovitamin C Co., Ltd. 江西省德兴市百勤异VC钠有限公司	E3F66

Jiangxi Fangzun Pharmaceutical & Chemical Co.,Ltd 江西方尊医药化工有限公司	E5G63
Jiangxi Fluopharm Chemicals Co.,Ltd. 江西科宁科技有限公司	W10C79
Jiangxi Fushine Pharmaceutical Co., Ltd. 江西富祥药业股份有限公司	W3B18
JiangXi HaiRui Natural Plant Co.,Ltd. 江西海瑞天然植物有限公司	E5A80
Jiangxi Haoran Bio-Pharma Co.,Ltd 江西浩然生物制药有限公司	W8B05
JIANGXI IMP & EXP CO., LTD. 江西省进出口有限公司	W10C09
Jiangxi Jinfeng Pharmaceutical Co., Ltd. 江西金丰药业有限公司	W3Q20
JIANGXI KELEM BIOTECH CO.,LTD 江西凯乐美生物科技有限公司	E6E61
Jiangxi Keyuan Biopharm Co., Ltd. 江西科苑生物股份有限公司	W8C88
Jiangxi Kingnord Industrial Limited 江西金若实业有限公司	E7G78
Jiangxi Linke Longnao Technology Co., Ltd 江西林科龙脑科技股份有限公司	E5C71
JIANGXI MEDICINE IMP&EXP CO.,Ltd. 江西美地新进出口有限公司	E3A30
Jiangxi Rongxing Pharmaceutical Co.,Ltd. 江西荣兴药业有限公司	W9B70
Jiangxi Shengdian S&T Co., Ltd. 江西盛典科技有限公司	E7D79
JIANGXI SUNSON ACTIVATED CARBON CO., LTD. 江西三山活性炭有限公司	E9C11
Jiangxi Sunway Chemical Co., Ltd. 江西盛伟科技股份有限公司	W3E08
Jiangxi Synergy Pharmaceutical Co.,Ltd. 江西同和药业股份有限公司	E2P12
Jiangxi taisinor Co., Ltd. 江西泰欣诺实业有限公司	W7A39
Jiangxi Tianxin Pharmaceutical Co.,Ltd. 江西天新药业股份有限公司	W1B12
Jiangxi Time Pharmaceutical Co.,Ltd. 江西国化医药科技有限公司	W2G01
Jiangxi Xinganjiang Pharmaceutical Co.,Ltd 江西新赣江药业股份有限公司	E6G16
 Jiangxi YBN Pharmaceutical Co.,Ltd 江西益佰年药业股份有限公司	Jiangxi YBN Pharmaceutical Co.,Ltd 江西益佰年药业股份有限公司
	展位号: E5E58 网址: www.jxybn.com
JIANGXI YUEHUA PHARMACEUTICAL CO.,LTD 江西跃华药业有限公司	W7A37
Jiangxi Yuneng Pharmaceutical Co., Ltd. 江西宇能制药股份有限公司	E9C37
JIANGXI YONGTONG TECHNOLOGY CO., LTD. 江西永通科技股份有限公司	E6F65
Jianhe Biotech Co., Ltd. 石家庄健禾生物科技有限公司	E4F69



Jiaozuo Zhongwei Special Products Pharmaceutical Co., Ltd.
焦作中维特药品股份有限公司

展位号: W2A01
网址: www.zw-pvp.com

Jiaozuo Zhongwen Trading Corporation Limited 焦作市中稳贸易有限公司	W7B13	Jinan Orgachem Pharmaceutical Co.,Ltd 济南奥德凯药业有限公司	W7B53
Jiashi Nutritional Oils 辽宁佳时保健植物油开发有限公司	E5F30	Jinan Pengbo Biotechnology Co., LTD 济南蓬勃生物技术有限公司	W7B35
JIAXING FOCONVITA BIOTECHNOLOGY CO.LTD 嘉兴富维康生物科技有限公司	E9C23a	Jinan Qinmu Fine Chemical Co.,Ltd 济南千牧精细化工有限公司	W7A56
Jiaxing Hengjie Biopharmaceutical Co., Ltd 嘉兴恒杰生物制药股份有限公司	E4F30	JiNan QiYuan Biotechnology Co., Ltd 济南启源生物科技有限公司	W10B68
JIAXING KINGVOLT IMPORT & EXPORT CO., LTD./ JIUQUAN ZENGHUA FINE CHEMICAL CO., LTD. 嘉兴金沃泰进出口有限公司/酒泉增华精细化工有限公司	W9A59	Jinan Samuel Pharmaceutical Co., Ltd 济南山目生物医药科技有限公司	W10A30
JIAXING SYNBIO LAB BIOTECH CO.,LTD 嘉兴欣贝莱生物科技有限公司	W10A38	Jinan Wanxingda New Material Technology Co., Ltd. 济南万兴达新材料科技有限公司	W9A21
Jiayi Pharmaceutical Co., Ltd. 嘉一药业有限公司	W10B37	Jinan Welt Chem. Co., Ltd. 济南大宇化工有限公司	W9B33
JILIN BAILI BIOTECHNOLOGY CO., LTD. 吉林省百利生物科技有限公司	E5B73	JINAN XINNIUSHAN BIOTECHNOLOGY CO.,LTD 济南鑫牛山生物技术有限公司	W8C63
Jilin Beisha Pharmaceutical Co., Ltd. 吉林北沙制药有限公司	W1F40	Jinan Shangbo Pharmaceutical Co., Ltd. 济南尚博医药股份有限公司	E7D28
JILIN CITY SHENGJI INDUSTRY CO., LTD. 吉林市圣基实业有限公司	E5A46b	Jincang Pharmaceutical (Shanghai) Co., Ltd. 金仓(上海)医药生物科技有限公司	W4Q39
Jilin Province Green Source Health Industry Co., Ltd 吉林省绿之源健康产业有限公司	E5D81	JINGJIANG CONNECT CHEMICAL MANUFACTURING CO.,LTD 靖江康爱特化工制造有限公司	W7B65
Jilin Province Youthusn Natural Herbs Co.,Ltd 吉林省裕盛中药材有限公司	E5C40	Jingjing Pharmaceutical Co., Ltd. 晶晶药业股份有限公司	E6A53
JILIN QIJIAN BIO-PHARMACEUTICAL CO., LTD 吉林省奇健生物技术有限公司	W4E62	JINGZHOUHONGDA BIOTECHNOLOGY CO.,LTD 荆州市宏达生物科技股份有限公司	E5A66
Jinan Asia Pharma Tech Co.,Ltd 济南爱思医药科技有限公司	W9A70	Jinhe Biotechnology Co., Ltd. 金河生物科技股份有限公司	W3C10
Jinan Asia Pharmaceutical Co., Ltd. 济南亚西亚药业有限公司	W3D26b	Jinhua Lijiyuan Biological Engineering Co., Ltd. 金华利家园生物工程有限公司	W4A21
JINAN ENLIGHTEN BIOTECHNOLOGY CO.,LTD. 济南悟通生物科技有限公司	W7A55	JINTAIXU CHEMICAL TECHNOLOGY (WUXI) CO., LTD. 金泰旭化学技术(无锡)有限公司	E9C31
Jinan Finer Chemical Co., Ltd. 济南泛诺化工有限公司	W8A63	JINZHOU JIUTAI PHARMACEUTICAL CO.,LTD 锦州九泰药业有限责任公司	E3C22
Jinan Guoding Pharmaceutical Co.,Ltd 济南国鼎医药科技有限公司	E7E40	JIODINE Chemical (Qingdao) Co.,Ltd 金海碘化工(青岛)有限公司	W8A12
Jinan Hong Kongda Chemical Co.,Ltd 济南鸿康达化工有限公司	E7Q30	Jiujiang Zhongxing Medicine & Chemical Co., Ltd. 九江中星医药化工有限公司	W3D12b
JINAN HONGWAN BIOTECH CO.,LTD 济南鸿湾生物技术有限公司	W7B33	Jiuquan Legend Technology Co., Ltd. 酒泉亚佳化学有限公司	E2D60b
Jinan Jianfeng Chemical Co., Ltd. 济南健丰化工有限公司	E6B81a	Jiuquan Yajia Chemical Co., Ltd. 酒泉亚佳化学有限公司	E6E81
Jinan Jinda Pharmaceutical Chemistry Co., Ltd. 济南金达药化有限公司	W9C37	Jiurui Biology & Chemistry Co.,Ltd 张家界久瑞生物科技股份有限公司	E4F62
Jinan Lead Pharm-Chemical Co.,LTD 济南立德医药技术有限公司	E5G65	Jiyuan Heng Shun New Material Co., Ltd. 济源市恒顺新材料有限公司	W10C56
Jinan Mingxin Pharmaceutical Co., Ltd 济南明鑫制药股份有限公司	E6F16	Johnson Matthey (Shanghai) Catalyst Co., Ltd. 九洲通医药集团股份有限公司	E1K31
		Jointown Pharmaceutical Group Co., Ltd. 九州通医药集团股份有限公司	W2G15
		Jostrong (Tianjin) Technology Co., Ltd. 天津都创科技有限公司	W7B30
		Joyochem Co.,Ltd 山东静远药业有限公司	W8A33

JQC(HUAYIN)PHARMACEUTICAL CO.,LTD 江阴市锦前程药业有限公司	W3B26a	Korea United Pharm. Inc.	E1F17
Ju Yuan Tang Natural Perfume Co.,Ltd 吉水县聚源堂天然香料油有限公司	E5A90	KPTA/KOTRA	E1E15a/ E1E15b
JUXIN BIOPHARMACEUTICAL CO.,LTD 巨鑫生物制药股份有限公司	E9A55	KRB金瑞博	E1A35
JUYE XIANDAI FINE CHEMICAL CO.,LTD. 巨野现代精细化工有限公司	E8C05	KUNMING BIOGENIC CO.,LTD. 昆明白鸥微藻技术有限公司	E5G39
JW&Y(Shanghai)Pharmlab,Co.,Ltd 杰达维(上海)医药科技发展有限公司	E7G30	Kunming Guiyan Pharmaceutical Co., Ltd 昆明贵研药业有限公司	W10B67
JYMed Peptide 健元医药	W4G49	Kunshan Chemical & Pharmaceutical Co., Ltd. 昆山华苏生物科技有限公司	W7A36
K		Kunshan Jinyu International Trading Co., Ltd. 昆山市晋裕国际贸易有限公司	E9B76
Kaifeng Darui Pharmaceutical Co., Ltd 开封达瑞药业有限公司	W8C12	Kunshan Yalong Trading Co., Ltd. 昆山市亚龙贸易有限公司	W9B25
Kaifeng Mingren Pharmaceutical Co.,LTD. 开封明仁药业有限公司	W10B20	Kyongbo Pharmaceutical Co., Ltd	E1F16
KAJJUN (TIANJIN) INTERNATIONAL LOGISTICS CO.,LTD. 凯骏(天津)国际物流有限公司	E9B68	L	
KAILI CATALYST & NEW MATERIALS GO.,LTD 西安凯立新材料股份有限公司	W3G26	L&P Food Ingredient Co., Ltd 翁源广业清怡食品科技有限公司	E4G79
Kaiping Genuine Biochemical Pharmaceutical Co., Ltd. 开平牵牛生化制药有限公司	W3A10	Labeyond Chemicals Co.,Ltd. 大连葆扬化学品有限公司	W10A80
 Kaiyuan Hengtai Nutrition Co., Ltd. 开原亨泰营养科技有限公司		LABTER PHARMATECH CO.,LTD 北京蓝博特科技有限公司	W7A66
展位号:W2A22a 网址: www.hengtaichem.com		LAIYANG CHONDROPHARM BIOCHEMICAL CO., LTD. 莱阳康周法默生化有限公司	E4E66
Kangming Yongrui Biotechnology (Suzhou) Co., Ltd 康明永瑞生物科技(苏州)有限公司	W7C06	Laizhou Guangcheng chemical CO.,LTD 莱州广诚化工有限公司	W8C21
KAP (XIAMEN) BIO-TECH CO., LTD. 开尔普(厦门)生物科技有限公司	E6A75	Langfang Hawk Technology & Development Co., Ltd. 廊坊豪科科技发展有限公司	E5F65
Kelun Pharmaceutical	E1D01	Lanzhou Hongsheng Fine Chemical Co., Ltd 兰州红胜精细化工有限公司	W7B82
Kerry Ingredients Trading (Shanghai) Co., Ltd 凯美瑞配料贸易(上海)有限公司	E3C62	Lanzhou Hope Shine Technology Co.,Ltd 兰州鸿瑄科技有限公司	W9A28a
KEXING BIOPHARM CO.,LTD. 科兴生物制药股份有限公司	W4P18	Lanzhou New Area Specialized and Innovative Chemical Industry Incubation Base 兰州新区专精特新化工产业孵化基地	W7A60
KHONSU INTERNATIONAL CO., LIMITED 康苏国际有限公司	E6Q10	Lanzhou Yunlianfeng Chem Co.,Ltd. 兰州云联丰化工有限公司	W7A02
KING BROTHER CHEM CO.,LTD, 上海同金化工有限公司	W7A78	LAOHEKOU GUANGLIAN TECHNOLOGY CO., LTD. 老河口光联科技有限公司	W8A55
Kingchem (Liaoning) Life Science Co., Ltd.	E1F10	LEACHE CHEM LTD 河北利仕化学科技有限公司	E7F71
Kinhoo Pharmaceutical Co., Ltd. 金鸿药业股份有限公司	E6E17	Leadmedpharm Co., LTD 郑州药领医药科技有限公司	W7A30
KinOmega Biopharm Inc. 四川欣美加生物医药股份有限公司	E5A12	LEAP CHEM CO., LTD.	E7B60
Kirsch Pharma Shanghai Co. Ltd. 柯驰精细化工(上海)有限公司	E3G92	Leawell International Ltd	E1A31
Kishida Chemical (Shanghai) Co.,Ltd. 凯希达化学(上海)有限公司	E7F41	LEE PHARMA LIMITED	E1N33
Koa Shoji Co., Ltd	E1B35b	Lefancaps (Jiangsu) Co.,Ltd. 江苏力凡胶囊有限公司	E3C36
KOF-K Kosher Certification KOF-K Kosher犹太认证	E5F20	Leon(Nanjing)Biotechnology Co,ltd 南京莱昂生物科技有限公司	W11B02
		Levachem Co., Limited 南京利富化工有限责任公司	W3B20
		Lewoo Pharmatech(Shanghai)Co.,Ltd 莱芜医药科技(上海)有限公司	W10C63
		Lianhe Aigen Pharma Co., Ltd. 联化昂健(浙江)医药股份有限公司	W1F30

MBS Logistics (Shanghai) Ltd. 慕佰仕物流(上海)有限公司	E4A75
MDC PHARMACEUTICAL CO., LTD. 江苏麦德森制药有限公司	W9A03
Mecechem(Wuxi) Co.,Ltd. 无锡美锡贸易有限公司	E3A26
Medhonor Pharmaceuticals Group Co.,Ltd 天津臻诺医药集团有限公司	E7E88
MEGGLE 德国美剂乐集团	E3E02
MEHTA API PVT LIMITED	E1A12
Meitek (Qingdao) Co., Ltd 美泰科技(青岛)股份有限公司	E4F22
MeiYa HaiAn Pharmaceutical Co.,Ltd 美亚药业海安有限公司	W4F08
Merck Chemicals (Shanghai) Co., Ltd.	E3C70
Meryer (Shanghai) Biochemical Technology Co., Ltd. 上海迈瑞尔生化科技有限公司	W10C08
Meska Joinway Pharmaceutical Co., Ltd. 美信佳中维药业股份有限公司	E3B72
Metrochem API Private Limited	E1N32
MFC Co., Ltd.	E1F13
MH2 BIOCHEMICAL CO., LTD.	E2A51c
MIANYANG DI'AO PHARMACEUTICAL CO.,LTD 绵阳迪澳药业有限公司	E4G68
Mianyang Weinida Chemical Industrial Co., Ltd. 绵阳威尼达化工有限公司	W3C08
Microalgae Ask Us	E1F39d
Microchem Specialities Trade Limited 昆山迈克凯姆精细化工有限公司	W8A08
MIDAS PHARMA	E1P03
Mingtai Chemical Co., Ltd. 明台化工股份有限公司	E3D16

MSSP

MINSHENG GROUP SHAOXING
PHARMACEUTICAL CO.,LTD
绍兴民生医药股份有限公司

展位号: W1B36
网址: www.mssxpharm.com

Moehs Iberica, S.L.	E1A32
Molefuture Biotechnology (Shanghai) Co.,Ltd 镁孚泰生物科技(上海)有限公司	E8A07
Montefarmaco OTC	E2E73
Morepen Laboratories Ltd	E1F55
MSN Laboratories	E1K32
Mullan Pharmaceutical Inc.	W1E33
Murli Krishna Pharma Private Limited	E1E24
MURLIKRISHNA EXPORTS PVT LTD	E1E23
Mylan Laboratories Limited	E2A80
N	
NAF Pharma Logistics Ltd 擎天醫藥冷鏈物流有限公司	W10C33

NAM GROUP OF INDUSTRIES PRIVATE LTD.	E1F25
Nanjing Biotogther Co.,Ltd. 南京同凯兆业生物技术有限责任公司	E4G72
Nanjing Cellnuo Biopharmaceutical Co., Ltd. 南京赛诺生物制药有限公司	W4F36
Nanjing Chemical Material Corp 南京新化原化学有限公司	E3A50
Nanjing Chemical Reagent Co.,Ltd. 南京化学试剂股份有限公司	E3D78b
NANJING CHEMLIN CHEMICAL INDUSTRY CO.,LTD. 南京康满林化工实业有限公司	W4C56
NANJING CHEMSUN CO., LTD. 南京常信医药科技有限公司	E5A81
NANJING CONFIDENCE CHEMICAL CO.,LTD 南京康菲迪化工科技有限公司	W7A53
NANJING CYNTHIA TECHNOLOGY CO.,LTD 南京辛西亚生物科技有限公司	W10C22
Nanjing Derner Pharmaceutical Technology Co.,Ltd. 南京德尔诺医药科技有限公司	W7C11
Nanjing Dorra Pharmaceutical Technology Co.,Ltd. 南京道尔医药科技有限公司	W3E10
Nanjing Enzymetree Biotech Co., Ltd. 南京趣酶生物科技有限公司	W11A07



Nanjing Foreign Economic & Trade
Development Co., Ltd.
南京对外经贸发展有限公司

展位号: W2A19
网址: www.nanfet.com

Nanjing Fred Technology Co., Ltd. 南京普芬斯科技有限公司	E9A22
Nanjing Golden Chemical Co., Ltd. 南京古田化工有限公司	E7F76
Nanjing HaBo Medical Technology Co., LTD. 南京哈柏医药科技有限公司	E8A09
Nanjing Hanxin Pharmaceutical Technology- Co.,Ltd 南京汉欣医药科技有限公司	E2P10
Nanjing Haolv Biotechnology 南京昊绿生物科技有限公司	E7D89
Nanjing Hike Biological Technology Co., Ltd 南京晖康生物科技有限公司	E8A06
Nanjing Hipower International Co.,Ltd 南京海邦贸易有限公司	E6C37
Nanjing Hoverchem co.,LTD 南京海鸿化工有限公司	E9C76
Nanjing Innosyn pharmaceutical technology Co.,Ltd 南京易合成医药科技有限公司	E9C52
Nanjing Kezheng Chemical co.,Ltd 南京科正化工有限公司	E9B10
Nanjing King-Friend Biochemical Pharmaceu- tical Co.,Ltd. 南京健友生化制药股份有限公司	E3A33
NANJING KING-PHARM CO.,LTD. 南京科朗科技有限公司	E2G33

Nanjing Lifenergy R&D Co.,Ltd. 南京生命能科技开发有限公司	WIG02	Nantong Baokai Pharmaceutical Co., Ltd. 南通宝凯药业有限公司	W9A11
Nanjing Meson Flow Chemistry Science.Co.,Ltd 南京介子连续流科技有限公司	W3D59	Nantong Changhai Food Additive Co.,Ltd. 南通市常海食品添加剂有限公司	E4D26
Nanjing Milestone Pharma Co., Ltd 南京明捷生物医药检测有限公司	E2Q20	Nantong Chem-Land Co., Ltd. 南通大地科美国国际贸易有限公司	E9A30
Nanjing Odyssey Chemical Industry Co., Ltd. 南京奥德赛化工有限公司	E9A10	NANTONG FEIYU FOOD TECHNOLOGY CO., LTD 南通市飞宇食品科技有限公司	E4G80
Nanjing Pharmacare Co., Ltd 南京法默凯医药科技有限公司	W3E58	Nantong Jinghua Pharmaceutical Co., Ltd. 精华制药集团南通有限公司	WIE40a
NANJING POPE BIO-TECH R&D CO. LTD 南京波普生物医药研发有限公司	E9B56	Nantong Noatic Bio-Pharm Technology Co., Ltd. 南通诺泰生物医药技术有限公司	E6F17
Nanjing Providence Co., Ltd 南京高瓴国际贸易有限公司	E6F61	Nantong Opening International Co.,LTD. 奥本铭化学产品(南通)有限公司	W11B10
Nanjing Shunxiang Pharmaceutical Technology Co.,Ltd 南京顺象医药科技有限公司	W9B56	NANTONG SENXUAN PHARMACEUTICAL CO.,LTD. 南通森萱药业有限公司	WIE40b
 Nanjing Sino Pharmaceutical Ltd. 南京三诺医药科技有限公司 展位号: E3P08 网址: www.sinopharmaceutical.com		NANTONG WEILAN LABORATORY CO.,LTD. 南通伟岚国际贸易有限公司	E7D50a
Nanjing Spring & Autumn Biological Engineering Co., Ltd. 南京春秋生物工程有限公司	E5A51	NANTONG XIAOZHU BIOPHARMA CO., LTD 南通小竹生物医药有限公司	W3P01
NANJING SUDELI BIOMEDICINE SCIENCE AND TECHNOLOGY CO., LTD. 南京苏德利生物医药科技有限公司	W3B26b	Nantong Zandery Biotechnology Co.,Ltd 南通增德瑞生物科技有限公司	E7D12
Nanjing Suhuahai Enterprise Management Consulting Co., Ltd. (Jiangsu Chemical) 南京苏化会企业管理咨询有限公司(江苏化工)	E7Q29	NANTONG ZILANG BIOPHARMA TECH CO., LTD 南通紫琅生物医药科技有限公司	E7D50b
Nanjing Tessin Biotechnology Co., Ltd. 南京泰欣生物技术有限公司	E5E16	Nanyang Junhao Chemical Co., Ltd. 南阳君浩化工有限公司	W10C59
Nanjing Vazyme Biotech Co., Ltd. 南京诺唯赞生物科技股份有限公司	W11C05	NATURAL WAY CO.,LTD	E1C16
Nanjing Vcare PharmaTech Co., Ltd 南京威凯尔生物医药科技有限公司	W3E36	NeiMengGu TongLiao KaiLu ShengWu YiYa-oKaifaQu 内蒙古通辽开鲁生物医药开发区	W2Q08
Nanjing Wangzhixing Pharmaceutical Technology Co., Ltd 南京望知星医药科技有限公司	W8A59	NEM MATERIALS CO.,LTD 新迈奇材料股份有限公司	E7D76
Nanjing Well Pharmaceutical Group Co.,LTD 南京威尔药业集团股份有限公司	E3D78a	Nenter & Co.,Inc. 能特科技有限公司	W1H32
Nanjing Winsome Chemical Limited 南京盈丰生物技术有限公司	W7C56	Neostar United (Changzhou) Industrial Co., Ltd. 常州新星联生物科技有限公司	W4C15
NANJING WISDOMPHARM CO., LTD. 江西维达药业有限公司	W9C68	NEW ERA CHEMICAL SHANDONG CO.,LTD. 新元化学(山东)股份有限公司	E5E80
Nanjing XinBell Pharmaceutical Technology Co., Ltd. 南京鑫贝尔医药科技有限公司	E9A58	New Tuoyang Biological Engineering Co., Ltd. 新拓洋生物工程有限公司	E5F59
Nanjing Ascend MegaBio Technology Co., Ltd. 南京盛德创赢生物科技有限公司	E7A82	Newchem Spa	E1B36
NANJING KINGLING PHARMACHEM CO.,LTD. 南京莱昂医药化工有限公司	W3B58	NEWLAND PHARMACEUTICAL CO., LTD 新天地药业股份有限公司	W4A39
Nanping Yuanli Active Carbon Company 南平元力活性炭有限公司	E6D29	NEWPHARM CHEMICAL SCIENCE & TECHNOLOGY CO., LTD 石家庄新发化工科技有限公司	E7A38
Nantong Acetic Acid Chemical Co., Ltd. 南通醋酸化工股份有限公司	W2A16	Newtrend Group 新琪安集团	E4D32
		NGL FINE CHEM LIMITED	E1D25
		Ningbo Chemik Co., Ltd. 宁波戊己化工有限公司	E9C35
		Ningbo Create-Bio Engineering Co., Ltd. 宁波科瑞生物工程有限公司	E4D76
		Ningbo Cuiying Chemical Technology CO.,LTD. 宁波萃英化学技术有限公司	W3G16

Ningbo Dahongying Pharmaceutical Co., Ltd. 宁波大红鹰药业股份有限公司	E3C51	Ningxia Best Pharmaceutical Chemical Co., Ltd. 宁夏佰斯特医药化工有限公司	W3D58
Ningbo distant chemicals co.,Ltd 宁波市迪盛化学有限公司	E7E56b	NINGXIA HENGKANG TECHNOLOGY CO.,LTD. 宁夏恒康科技有限公司	W9C69
NINGBO EXCARE PHARM INC. 宁波玉健医药有限公司	E4B90	NINGXIA JIAFENG CHEMICALS CO.,LTD 宁夏嘉峰化工有限公司	W7C25
Ningbo Fengrui Ningbo Gianon Biotech Co.,Ltd. 宁波金艾农生物科技有限公司	E1B35a E5B86	Ningxia Jinghong Chemical Co., Ltd 宁夏荆洪科技股份有限公司	W4B26
Ningbo Haishuo Biotechnology Co.,Ltd. 宁波海硕生物科技有限公司	W9C12	Ningxia Labschem Co. LTD 宁夏蓝博思化学技术有限公司	W11B09
Ningbo Herb Pharma Corp. 宁波中药制药股份有限公司	E4C20	Ningxia Qiyuan Pharmaceutical Co.,Ltd. 宁夏启元药业有限公司	E2D08
Ningbo Herbal-Feast Bio-Tech Co., Ltd. 宁波宴草生物科技有限公司	E5C81	Ningxia Sionstar Display Material Co.,Ltd 宁夏中星显示材料有限公司	W2B32
NINGBO HONOR CHEMTECH CO.,LTD 宁波鸿瑞化工有限公司	E5E30	Ningxia Taikang Pharmaceutical Co., LTD. 宁夏太康药业有限公司	E6D22
Ningbo J&S Boanics Inc. 宁波杰顺生物科技有限公司	E4E90	NINGXIA TAIYICIN BIOTECH CO., LTD. 宁夏泰益欣生物科技有限公司	W1B22
NINGBO JINZHAN BIOTECHNOLOGY CO.,LTD 宁波金展生物科技有限公司	E6G39	NINGXIADAMO PHARMACEUTICAL CO.,LTD 宁夏大漠药业有限公司	E9A51
Ningbo Linzyme Biosciences Co., Ltd. 宁波林叶生物科技有限公司	W4G59	NOF Corporation North China Pharmaceutical Co.,Ltd. 华北制药股份有限公司	E1G36 W1B02
NINGBO LONCIN BIOTECHNOLOGY CO.,LTD 宁波隆鑫生物科技有限公司	E5C66	Northeast Pharmaceutical Group Co.,Ltd. 东北制药集团股份有限公司	W2G29
Ningbo Lyn Chemical Co., Ltd. 宁波霖化进出口有限公司	W8A66	NOSCH LABS PVT. LTD NPK Inc.	EIF22 EIF14
NINGBO NUOBAI PHARMACEUTICAL CO., LTD. 宁波诺柏医药有限公司	W2B02a	NUOPHARMA PHARMACEUTICAL CO.,LTD 南京诺砒生物科技有限公司	E3A41
Ningbo Renjian Pharmaceutical Group Co., Ltd. 宁波人健药业集团股份有限公司	W2A38	Nutrifirst Biotech Inc. 青岛蕊福生物科技有限公司	E4F06
NINGBO SINOVA I/E CORP. 宁波新诺进出口有限公司	W10C37	NUTRIS INGREDIENTS S.L. 上海三肯生物科技有限公司	E9A08
NINGBO SMART PHARMACEUTICAL CO.,LTD 宁波斯迈克制药有限公司	E6A67	O OK Kosher Certification OK KOSHER 犹太洁食认证	E5E52
 NINGBO SUBO KENENG ENVIRONMENTAL TECHNOLOGY CO., LTD 宁波苏博科能环保科技有限公司 展位号: E3B73 网址: www.superkn.com		Olon OLYMPIC STAR PHARMACEUTICAL CO.,LTD. 奥星集团有限公司	E1D36 E2D16b
NINGBO VOICE BIOCHEM CO., LTD. 宁波唯事生化科技有限公司	E3A38	Organic Herb Inc 湖南康隆生物科技股份有限公司	E4C62
Ningbo Waylead Biotechnology Co., Ltd 宁波巍力生物科技有限公司	E8A02	P Panjin HuaCheng Pharmaceutical Co., Ltd 盘锦华成制药有限公司	E4B60
NINGBO ZHENHAI FELLOW CHEMICAL CO.,LTD 宁波炳星化工有限公司	E9C79	PANJIN SHENGBO SILYMARIN EXTRACTING CO.,LTD. 盘锦圣博水飞蓟提取有限公司	E5B52
Ningbo Zhenhai Haide Biotech Co., Ltd. 宁波市镇海海德生物科技有限公司	E7C90	PANJIN TIANYUAN PHARMACEUTICAL CO.,LTD. 盘锦天源药业有限公司	E4D22
NINGBO ZHENLEI CHEMICAL CO.LTD 宁波市振雷化工有限公司	E6G61	PENGLAI MARINE(SHANDONG)CO.,LTD 蓬莱海洋(山东)股份有限公司	E4C36
Ningbo Green-Health Pharmaceutical Co., Ltd. 宁波绿之健药业有限公司	E4A08	Penglai Nuokang Pharmaceutical Co.,Ltd 蓬莱诺康药业有限公司	E3A01b
Ningguo Hengda Activated Carbon Co., Ltd. 宁国市恒达活性炭有限公司	E6A41	Pengzhou Jiakang Planting Co., Ltd 彭州市佳康植化有限公司	E5F21

Peptron, Inc.	EIE11	Qi-Chem Co., Ltd.	E7E31
PERIC Special Gases Co.,Ltd 中船(邯郸)派瑞特种气体股份有限公司	W4A80	大连奇凯医药科技有限公司	
Pfizer CentreOne®	EIC26	QIDONG A&P PHARMACEUTICAL CO.,LTD	E7G88
PharmaBlock Sciences(Nanjing),Inc. 南京药石科技股份有限公司	E2D32	启东亚大药业有限公司	
Pharmalink	E3D30	QILU PHARMACEUTICAL GROUP	WID02
PharmaResearch Co., Ltd.	E2D62	齐鲁制药集团	
PharmaResources (Kaiyuan) Co., Ltd 泓博智源(开原)药业有限公司	W2A22b	QINGDAO ASPIRIT CHEMICAL CO.,LTD.	W3A32
PHARMASYNTEZ	W3E22	青岛宜开美科技有限公司	
Pharmax N.A. Inc.	E1A25	Qingdao Auhai Biotech CO.,LTD.	E4B30
PharmSol Group	E1F01	青岛澳海生物有限公司	
PHIL Inter Pharma	E3E39	Qingdao Bangkai Hi-tech Materials Co.Ltd	E6B58
PhosponicS Limited	E1A01b	青岛邦凯高新技术材料有限公司	
PHT International, Inc.	E1F28	Qingdao BNP BioScience	E4A60
PINGYU YIMEIKANG PLANT TECHNOLOGY CO.,LTD	E4D62b	青岛博恩高科生物技术有限公司	
平舆益美康植物科技有限公司		Qingdao Borong Biotechnology Co., Ltd.	E4F08
PIZHOU FUTONG BIOCHEMICALS CO.,LTD.	E4A62	青岛博荣生物科技有限公司	
邳州富通生物制品有限公司		QINGDAO BRIGHT MOON SEAWEED GROUP CO.,LTD	E3F88
PLUS SCIENCE & TECHNOLOGY (SHANGHAI) CO.,LTD.	E6A69c	青岛明月海藻集团有限公司	
浦拉司科技(上海)有限责任公司		QINGDAO GUOHAI BIOPHARMACEUTICAL CO., LTD.	E6E77
Polaris AI Pharma Corp.	EIE13	青岛国海生物制药有限公司	
Polaris Pharmaceuticals Inc	W4E92	QINGDAO HAIWAN SPECIALTY CHEMICALS CO., LTD	E6A26
北极星药业集团股份有限公司		青岛海湾精细化工有限公司	
PONY Biomedicine Technology (Shanghai) Co.,LTD	E2C78	Qingdao HB TempCon Aviation ,Ltd	W4F45
谱尼生物医药科技(上海)有限公司		青岛鸿鹄航空科技有限公司	
Porton Pharma Solutions Ltd.	E2A32	QINGDAO HENGZE SILICA GEL PRODUCTS CO.,LTD	E6B37
重庆博腾制药科技股份有限公司		青岛恒泽硅胶制品有限公司	
PQE GROUP	E2B62	Qingdao Highly Chemical New Materials Co., Ltd.	W8B56
Prestige Biologics	E1B20	青岛海力加化学新材料有限公司	
Probioway Co., Ltd	E4F05	Qingdao Hyzlin Biology Development Co., Ltd	E5C36
和合生物		青岛海之林生物科技开发有限公司	
PROSPER PHARMACHEM CO., LIMITED	E9C01	QINGDAO KANGYEXIN MEDICINAL SILICA GEL CO.,LTD	E6A52
北京正丰隆国际贸易有限公司		青岛康业鑫药用硅胶有限公司	
PURELIFE BIOTECH CO.,LTD.	E5F18	Qingdao Kangyuan Pharmaceutical Co., Ltd.	E2B08
西安鲸美生物科技有限公司		青岛康原药业有限公司	
Puripharm Co., Ltd.	E5G18b	Qingdao Kingway Pharmtech Co., Ltd.	E6D58
湖州浦瑞生物医药技术有限公司		青岛君之道生物技术有限公司	
Puyang Huicheng Electronic Material Co., Ltd.	E7E76	QINGDAO KINGWISH INTERNATIONAL TRADING CO LTD	E6G65
濮阳惠成电子材料股份有限公司		青岛瑞富通国际贸易有限公司	
Puyang Shenghuade Chemical Co., Ltd.	E5E81	QingDao Makall Group Co.,Ltd.	E6A38
濮阳盛华德化工有限公司		青岛美高集团有限公司	
Q		Qingdao Qingmei Biotech Co.,Ltd	E5C58
QBD GROUP	E9B60	青岛青美生物技术有限公司	
Qianjiang Green Sea Treasure Biological Technology Co., Ltd	E5F56	Qingdao Sunrise Health Co.,Ltd	E4C02
潜江市绿海宝生物技术有限公司		青岛固德励健生物技术有限公司	
Qianjiang Yongan Pharmaceutical Co., Ltd.	E5G48	Qingdao Taitong Pharmaceutical Co.,Ltd	E5D78
潜江永安药业股份有限公司		青岛泰东制药有限公司	
QIANTANG SUPPLYCHAIN(SHENZHEN) CO.,LTD SHANGHAI BRANCH	W7A72	QINGDAO TERIO UNITED AROMACHEM CO., LTD	W11B07
钱塘(深圳)国际供应链管理有限公司上海分公司		青岛天宛联合香料有限公司	
		Qingdao Tocean Aromatic Chemical Co., Ltd	W8B12
		青岛拓海碘制品有限公司	
		Qingdao Union Fine Chemical Co., Ltd.	W10B02
		青岛和兴精细化学有限公司	

Qingdao Vland Biotech Group Co., Ltd 青岛蔚蓝生物集团有限公司	W11C09
Qingdao Wantuming Biological Products Co., Ltd. 青岛万图明生物制品有限公司	E4B62
QINGDAO XINCHANGLAI SILICA GEL CO.,LTD 青岛鑫昶来硅胶有限公司	E6B33
Qingdao Xinnuo Pharmaceutical Chemical Co., Ltd 青岛信诺医药化学有限公司	E9B51
QINGDAO XUEJIE CHEMICALS CO.,LTD 青岛雪洁助剂有限公司	W2D32b
Qingdao Yiqing Biotechnology Co., LTD. (Baotou Dongbao Bio-Tech) 青岛益青生物科技股份有限公司(包头东宝生物)	E3E26
Qingdao ZolanBio Co.,Ltd 青岛藻蓝生物有限公司	E5C98
QINGHAI BLICSWEET LICORICE TECHNOLOGY DEVELOPMENT CO., LTD. 青海倍力甘草科技发展有限责任公司	E5G53
Qinghai Pharmaceutical Co.LTD 青海制药有限公司	W11B01
QIZITANG 杞滋堂(宁夏)健康产业有限公司	E5P02-A9
Quanzhou Fortune Biopharma Co.,Ltd. 泉州富图恩生物技术有限公司	E4A09
QUFU HONGLY CHEMICAL INDUSTRY CO.,LTD 曲阜市弘利化工有限公司	W8A56
Qufu Shengren Pharmaceutical Co.Ltd 曲阜圣仁制药有限公司	E5F12
Qufu Sweet Source Biochnology Co.,Ltd. 曲阜甜源生物科技有限公司	E5F29
QUZHOU HUANXIN FLUORO MATERIAL CO.,LTD 衢州环新氟材料有限公司	E9A05
QUZHOU JIUZHOU CHEMICAL INDUSTRY CO.,LTD. 衢州市九州化工有限公司	E9C09
Quzhou Weirong Pharmaceutical & Chemical Co., Ltd 衢州伟荣药业股份有限公司	E6P06
R	
Rakshit Pharmaceuticals Ltd	E1C33b
REACH24H Consulting Group 杭州瑞欧科技有限公司	W9C62
REEPHOS CHEMICAL (LYG) CO.,LTD. 连云港瑞丰化工有限公司	E6B01
RELYBO PHARMACHEMICAL CO.,LTD. 南京瑞恩医药有限公司	E5G86
Rensin Chemicals Limited 南京润楚化工有限公司	W2A29
Rephine China Co., Ltd. 上海韬维医药咨询有限公司	E9B01
Rettenmaier (Shanghai) Fiber Trading Co., Ltd.	E3C40
Reyoung Pharmaceutical Co., Ltd. 瑞阳制药股份有限公司	W1D30
Richen Nutritional Technology Co., Ltd. 上海励成营养科技有限公司	E4E56
RISUN BIO-TECH INC 西安正东生物科技有限公司	E4B48



Rivocean Jiangsu Pharmaceutical Co.,Ltd.
瑞孚信江苏药业股份有限公司

展位号:W1D36
网址: www.rivocean.com

RNG Technology(shanghai) CO.,Ltd 昂吉(上海)环保新材料科技有限公司	W7B76
Rochem International Inc. 青岛洛比国际贸易有限公司	W2B28
RON PHARM(SHANGHAI)CO.,LIMITED 罗辅医药科技(上海)有限公司	E3E70
Roquette Management (Shanghai) Co.,LTD. 罗盖特管理(上海)有限公司	E3P12
ROUND CARE GROUP 朗坤集团	W4P09
RUDONG LIANFENG CHEMICAL INDUSTRY CO.,LTD 如东县联丰化工有限公司	W9B29
RUIYIXIANG HANGZHOU IMP.& EXP.CO.,LTD 瑞怡祥(杭州)进出口贸易有限公司	W2D32a
Ruland Chemical Co., Ltd.	E2D60a
RUMIT LIFECARE	E1E22
Rushan Sanpont New Materials Co.,Ltd. 乳山市上邦新材料有限公司	E3F90
Rushan Taiyang Silica gel CO.,LTD 乳山市太阳干燥剂有限公司	E6B27
S	
SAHNDONG BOMAN CHEMICAL CO.,LTD 山东博曼化学有限公司	W10B15
Sailong Pharmaceutical Group Co.Ltd 赛隆药业集团股份有限公司	W10B76
Sainor Laboratories Pvt Ltd	E1C33a
SALUBRIS PHARMACEUTICALS LTD.	E1B57
Sanmark Co.,Ltd 辽宁晟麦实业股份有限公司	E4G25
Sanmenxia Aoke Chemical Industry Co., Ltd. 三门峡奥科化工有限公司	W9A12
Sanyi Biotech Co.,Ltd 绵阳膳意生物科技有限公司	E5B80
Sanyuan Jinrui Natural Ingredients Co.,Ltd. 三原金瑞生物工程公司	E4G98
sanyuan longsheng biological technology co.,ltd 三原龙生生物技术有限责任公司	E5A72
SAVIOR LIFETEC CORPORATION	E1C15
Schaeffer Nutraceuticals' Navimeso®	E2C68
SCI Pharmtech Inc.	E1C25
SCINOPHARM TAIWAN, LTD.	E1B11
SCM 上海汇平化工有限公司	E3Q18
SCM Pioneering Co.,Ltd 山东简逊生物科技有限公司	W8A13
SDART INTERNATIONAL INC 青岛世达通商国际贸易有限公司	E4F29
Seebio Biotech (Shanghai) Co., Ltd. 西宝生物科技(上海)股份有限公司	W4F93

SENORES PHARMACEUTICALS LTD.	EID10b	Shaanxi Pure Source Bio-Tech Co.,Ltd.	E4A59
Senova Technology Company Limited 深圳尚诺生物科技有限公司	W9A60	陕西天地源生物科技有限公司	
Sentiss Global DMCC	E2C80	Shaanxi Rock New Materials Co.,Ltd.	W2B31
Servier Pharmaceutical Co., Ltd.	E2B60	陕西瑞科新材料股份有限公司	
SGS-CSTC Standards Technical Services (Shanghai) Co., Ltd. 通标标准技术服务(上海)有限公司	E9C55	Shaanxi Sciphar Natural Products Co., Ltd	E4P25
Shaanxi Baoxin Pharmaceutical Co.,Ltd.	W3E02	陕西森弗天然制品 pharmaceutical	
Shaanxi Belen Biotechnology Co.,Ltd 陕西贝伦生物科技有限公司	E5P02-A5	Shaanxi The River Pharmaceutical Co.,Ltd	E5A58
Shaanxi Coal Chemical Industry Technology Research Institute Co.,Ltd 陕西煤化工技术研究院有限责任公司	W7B55	陕西大河药业有限责任公司	
SHAANXI DIDEU MEDICHEM CO. LTD 陕西缔都医药化工有限公司	W8A28	Shaanxi Undersun Biomedtech Co.,Ltd	E4A32
SHAANXI DONGYU BIO-TECH CO., LTD 陕西东裕生物科技股份有限公司	E5B68	陕西鼎盛生物医药科技有限公司	
Shaanxi Fujie Pharmaceutical Co.,Ltd 陕西富捷药业有限公司	E5C69	Shaanxi Wega Bio-Tech Inc.	E5C77
SHAANXI GUANJIE TECHNOLOGY CO., LTD 陕西冠捷生物科技有限公司	E4G06	陕西唯达生物科技有限公司	
Shaanxi Hanjiang Pharmaceutical Group Co., Ltd.	W3E52a	shaanxi weishinuo new material co.,Ltd	E6G99
陕西汉江药业集团股份有限公司		陕西维世诺新材料有限公司	
Shaanxi Hongda Phytochemistry Co., Ltd.	E4C82	SHAANXI YOUBIO TECHNOLOGY CO., LTD.	E5C11
陕西宏达植物化工有限公司		陕西源邦生物技术有限公司	
Shaanxi honghao bio-tech co.,Ltd 陕西鸿昊生物技术有限公司	E5D63	Shaanxi Yuantai Biologica technology Co. LTD	E5A32
		陕西源泰生物科技有限公司	
		SHAH TC GLOBAL EXIM LLP Hangzhou Repre- sentative Office 印度沙瑞全球贸易有限公司杭州代表处	W2C22
		SHANDONG ANQIANG CHEMICAL CO.,LTD. 山东安强化工有限公司	W10B33
		SHANDONG AOCTER BIOTHCH CO.,LTD. 山东奥克特生物科技有限公司	E6A73
		SHANDONG BAJU CHEMICAL CO.,LTD. 山东八巨化工有限公司	W9B13
		Shandong Binzhou Zhiyuan Biotechnology Co., Ltd.	E3Q08
		山东滨州智源生物科技有限公司	
		Shandong Boluoda Bio-Technology Co.,LTD 山东博洛达生物科技有限公司	W10B36
		Shandong Boyuan Pharmaceutical & Chem- ical Co., Ltd	E6D73
		山东博苑医药化学股份有限公司	
		SHANDONG BOYUAN PHARMACEUTICAL CO.,LTD. 山东铂源药业股份有限公司	E6G25
		SHANDONG CHANGXIN CHEMICAL SCI- ENCE-TECH CO.,LTD.	E7G61
		山东长信化学科技股份有限公司	
		Shandong Chuancheng Pharmaceutical Co.,Ltd.	W10C51
		山东川成医药有限公司	
		Shandong Crown Soy Protein Technologies Co.,Ltd	W11C01
		山东佳利蛋白科技有限公司	
		Shandong Daar Pharmaceutical Co., Ltd	W7B02
		山东道尔药业有限公司	
		Shandong Deyang New Material Co.,Ltd.	W9C72
		山东德洋新材料有限公司	
		Shandong Dinghao Biotechnology Co., Ltd	W9C29
		山东鼎皓生物科技有限公司	
		Shandong DYCK Biotech CO.,LTD	W8C11
		山东戴克生物科技有限公司	
		SHANDONG E.FINE PHARMACY CO.,LTD	W9A66
		山东一飞药业股份有限公司	
		Shandong ETON New Material Co. Ltd	E3C78
		山东一滕新材料股份有限公司	



SHAANXI HUAZE BIOTECHNOLOGY
CO.,LTD
陕西华泽生物科技有限公司

展位号: E5D46a
网址: www.shaanxihuazebio.com

Shaanxi huike botanical development Co., Ltd
陕西慧科植物开发有限公司
 E4A19 || SHAANXI JIADE MEDCINES&HEALTH PRODUCTS Co., LTD | E4B76 |
陕西嘉德医药保健品集团有限公司	
Shaanxi Jiאה Phytochem Co.,Ltd.	E4D20
陕西嘉禾生物科技股份有限公司	
Shaanxi Jianhe Bio-Technology Co.,Ltd	E5E36
陕西建和生物技术有限公司	
Shaanxi Jiuyuan Biotechnology Co.,Ltd	E4F33
陕西玖源生物科技有限公司	
SHAANXI KEPLER BIOTECH CO.,LTD	E5B82
陕西开普勒生物科技有限公司	
Shaanxi Lighte Optoelectronics Material Co., Ltd.	E6F23
陕西莱特光电材料股份有限公司	
SHAANXI M.R NATURAL PRODUCT CO.,LTD	E5F58
陕西明锐天然产物有限责任公司	
Shaanxi Meihe Biochemics Co.,Ltd.	E5G19
陕西美禾生物技术有限公司	
Shaanxi Pioneer Biotech Co., Ltd	E4F60
陕西帕尼尔生物科技有限公司	

Shandong Fangxing Technology Development Co., Ltd. 山东方兴科技开发有限公司	E6G15	Shandong Keyuan Pharmaceutical Co.,Ltd. 山东科源制药股份有限公司	WIE36
Shandong Fengcang Chemical Co., Ltd. 山东丰仓化工有限公司	W9B66	Shandong Lanmo Biotech Co.,Ltd 山东蓝墨生物科技有限公司	E4E62
SHANDONG FENGJIN PHARMACEUTICAL CO.,LTD. 山东丰金制药有限公司	W3E18	Shandong Lianmeng International Trade Co., Ltd 山东联盟国际贸易有限公司	E6D99
Shandong Finechem Pharmaceutical Technology Co., Ltd. 山东嘉成医药科技有限公司	W1I1B7	SHANDONG LIAOCHENG EHUA PHARMACEUTICAL CO., LTD 山东聊城阿华制药股份有限公司	E3D62
Shandong Focusfreda Biotech Co.,Ltd 山东焦点福瑞达生物股份有限公司	E2B02	Shandong Loncom Pharmaceutical Co.,Ltd. 山东朗诺制药有限公司	E7G79
SHANDONG GEDE BIOLOGICAL TECHNOLOGY CO.,LTD 山东格得生物科技有限公司	W10A29	Shandong Longzen Pharmaceutical Co., Ltd. 山东龙辰药业有限公司	E5A21
Shandong Grund New Materials Technology Co.,Ltd 山东格旺达新材料科技有限公司	W1IA08	Shandong Lujian Life Technology Co.,Ltd. 山东绿健生命生物科技有限公司	E5B77
SHANDONG GUANGHAO BIOLOGICAL PRODUCTS CO., LTD 山东广昊生物制品有限公司	E5A06	SHANDONG LUKANG PHARMACEUTICAL CO., LTD. 山东鲁抗医药股份有限公司	WIE30
Shandong Guangtongbao Pharmaceuticals Co.,Ltd, 山东广通宝医药有限公司	E4G78	Shandong Luning Pharmaceutical Co., Ltd. 山东鲁宁药业有限公司	W1IA06
Shandong Haigen Biotechnogy Co.,Ltd (Haigen Bio-tech) 山东海根生物技术有限公司	E5D68	Shandong Luxi Pharmaceutical Co., Ltd. 山东鲁西药业有限公司	W8B35
SHANDONG HEAD GROUP CO.,LTD 山东赫达集团股份有限公司	E3F42a	Shandong Meigaochuawei Technology Co., Ltd. 山东梅奥华卫科技有限公司	E7A67
SHANDONG HEYI GAS CO., LTD. 山东合益气体股份有限公司	W8A72	Shandong Mimei Biotechnology.Co.,LTD 山东弥美生物科技股份有限公司	E3G30
Shandong Holly Pharmaceutical Co., Ltd. 山东泓瑞医药科技股份公司	E6G22	Shandong Minghao Chemical Co.,Ltd 山东铭昊化工有限公司	E9C25
Shandong Huachen Biochem Co., Ltd. 山东华辰生物化学有限公司	E7C38	Shandong Mingkang Industrial Park Management Co., Ltd. 山东明康产业园管理有限公司	W7C51
Shandong Huimin Desaike Biotechnology Co.,Ltd 山东惠民德赛克生物科技有限公司	W2Q06	Shandong Natural Micron Pharm Tech Co.,LTD 山东天微医药科技有限公司	E5D16
SHANDONG HUIYUAN ZINC PRODUCT FACTORY 山东汇苑锌制品厂	W1IC17	Shandong Nutranexa Biopharmaceutical Co.,Ltd 山东佰安瑞生物药业有限公司	E5C35
Shandong IFT Science & Technology Co.,Ltd. 山东艾孚特科技有限公司	W4A76	Shandong Pingao Pharmaceutical Co.,Ltd 山东品高药业有限公司	E5F40
Shandong Jiahong Chemical Co.,Ltd 山东嘉虹化工有限公司	E8D01	Shandong Qidu Pharmaceutical Co., Ltd. 山东齐都药业有限公司	E3A22
Shandong Jiake Biotechnology Co., Ltd. 山东嘉珂生物科技有限公司	E6A39	Shandong Ruihua Fluoride Industry Co., Ltd 山东锐华氟业有限公司	E8A05
Shandong Jiequn Pharmaceutical Co., Ltd. 山东界群药业有限公司	E5A89	SHANDONG RUINAT CHEMICAL CO.,LTD 山东瑞纳特化工有限公司	W9A07
Shandong Jincheng Pharmaceutical Group Co.,Ltd. 山东金城医药集团股份有限公司	W3D22	Shandong Ruishuang Chemical Co., Ltd. 山东瑞双化工有限公司	W9C52
Shandong Jinjili New Material Co., LTD 山东金吉利新材料有限公司	W7B07	Shandong Ruiying Pharmaceutical Group Co., Ltd. 山东睿鹰制药集团有限公司	W4C96
SHANDONG JIULONG HINSINCE PHARMACEUTICAL CO.,LTD 山东久隆恒信药业有限公司	E6B81b	Shandong Runde Biotechnology Co., Ltd 山东润德生物科技有限公司	W8A02
Shandong Kanbo Biochemical Technology Co., Ltd. 山东康宝生化科技有限公司	E3A98	Shandong Runxin Biotechnology Co.,Ltd 山东润昕生物科技有限公司	E3B68
Shandong Kehui Pharmaceutical Co., Ltd. 山东科汇药业有限公司	W10A32	Shandong Sheelian Pharmaceutical Co.,Ltd 山东绅联药业股份有限公司	E5E79
		Shandong Shenghua New Material Technology Co., Ltd 山东盛华新材料科技股份有限公司	W4E69

Shandong Shengli Bioengineering 山东胜利生物工程有限公司	W1B32	Shandong Kunda Biotechnology Co., Ltd. 山东昆达生物科技有限公司	E2A12
Shandong Shenglu Pharmaceutical Co.,Ltd 山东圣鲁制药有限公司	E9A21	Shandong Taihua Biotech. Corporation Ltd. 山东泰华生物科技股份有限公司	W7A61
Shandong shengxiangyuan Biotechnology Co., Ltd 山东圣香远生物科技股份有限公司	E4F38	Shandong Yanhe Chemical Co., Ltd 山东言赫化工有限公司	E6D81
Shandong Shining Pharm Co.,Ltd. 山东轩德医药科技有限公司	E2C62	Shandong Yikang Pharmaceutical Co.,Ltd 山东益康药业股份有限公司	E3B56
Shandong Sihuan Pharmaceutical Co.,Ltd. 山东四环药业股份有限公司	W2G30	ShandongRuiyikang Biotechnology Co.,Ltd 山东瑞亿康生物医药有限公司	E7D90b
Shandong Sito Bio-technology Co., Ltd 山东赛托生物科技股份有限公司	W2C20	SHANGAHI ICE ROAD SUPPLY CHAIN CO., LTD. 上海爱斯路供应链有限公司	W8C22
SHANDONG SYNTECH INDUSTRIES CO.,LTD 山东森泰新材料有限公司	W7B36	ShangduCounty Xinyu Bioengineering Co.,Ltd. 商都县新宇生物工程有限责任公司	E4C79b
Shandong Tianxin Pharma-tech Co.,Ltd 山东天信医药科技有限公司	W7C62	Shanghai Acebright Pharmaceuticals Group Co., Ltd. 上海创诺医药集团有限公司	E1H01a
Shandong Tianyin Biotechnology Co., Ltd. 山东天音生物科技股份有限公司	E4A90	Shanghai Adaman International Co., Ltd. 上海艾德万国际贸易有限公司	E7G32
Shandong Tongcheng Medicine Co.,Ltd 山东同成医药股份有限公司	W10C07	Shanghai Agrotree Chemical Co., Ltd 上海树农化工有限公司	E9B67
ShanDong Tongli New Materials Co., LTD. 山东同利新材料有限公司	W7C70	Shanghai Aladdin Biochemical Technology Co.,Ltd. 上海阿拉丁生化科技股份有限公司	W7C20
Shandong Topscience Biotech Co., Ltd.(Top-science Biotech) 山东众山生物科技有限公司(众山生物)	W3G10	Shanghai Al-Amin Consultant Co., Ltd 上海阿敏商务咨询有限公司	E8C02
Shandong Unovet Pharmaceutical Co., Ltd. 山东优维药业有限公司	E9A28	Shanghai AQ BioPharma Co., Ltd. 艾琪康医药科技(上海)有限公司	E7C08
Shandong Weiming Chemical Co., Ltd. 山东伟明化工有限公司	W9C02	Shanghai Bayue Chemicals Co.,Ltd. 上海巴悦化学制品有限公司	W10C58
Shandong Weitai Fine Chemical Co.,Ltd 山东威泰精细化工有限公司	E9B37	Shanghai Better-In Pharmaceutical Technology Co., Ltd. 上海佰特因医药科技有限公司	W7B37
Shandong Xinhong Pharmaceutical Co.,Ltd. 山东欣宏药业有限公司	E5D66	Shanghai BioEngine Sci-Tech Co., Ltd. 上海倍基生物科技股份有限公司	W7C08
Shandong Xinhua Pharmaceutical Co.,Ltd. 山东新华制药股份有限公司	W1F22	Shanghai Bioforany Technology Co., Ltd. 上海百福安生物科技有限公司	W4G98
SHANDONG YAKANG PHARMACEUTICAL CO., LTD. 山东亚康药业股份有限公司	E6G23	Shanghai Bioman Pharma Limited 上海贝美医药科技有限公司	E6A69b
Shandong Yangcheng Biotechnology Co., Ltd. 山东阳成生物科技有限公司	E7C60	Shanghai BociMed Pharmaceutical Research Co.,LTD 上海博志研新药物研究有限公司	E3A12
Shandong Yinglang Chemical Co.,Ltd 山东英朗化工有限公司	E6G72	Shanghai Brightol International Co.,Ltd. 上海博拓国际贸易有限公司	E5C85
Shandong Yino Biologic Materials Co.,Ltd. 山东一诺生物材质材料股份有限公司	E7B22	Shanghai Chemart Chemical Technology Co.,Ltd. 上海凯曼化工科技有限公司	E6G96
ShanDong YiXiang pharmaceutical co.,Ltd 山东亿翔药业有限公司	W4G75b	Shanghai Chematis Co., Ltd. 上海一诚医药科技有限公司	E6A01
Shandong Yuexing Chemical Co., Ltd. 山东省越兴化工有限公司	W8C08	Shanghai Chemhigh Biotech Co.,Ltd 上海嘉融生物科技有限公司	E7D18
Shandong Yuwang Pharmaceutical Co., Ltd. 山东禹王制药有限公司	E4A02	Shanghai Chemspec Corporation 上海康鹏科技股份有限公司	E2E80
Shandong Zhishang Chemical Co.,Ltd 山东智尚化工有限公司	W7B72	Shanghai Chineway Pharmaceutical Technology Co., Ltd. 上海昌为医药辅料技术有限公司	E3F22
Shandong Zhongmin Traditional Chinese Medicine Co., Ltd 山东中民中药有限公司	E4E65	Shanghai Chiral Chemistry Co., Ltd 上海奥普迪诗化学科技有限公司	E7A53
Shandong Zhongshan Photoelectric Material Co.,Ltd 山东重山光电材料股份有限公司	W8B32		

Shanghai Dexiang Medicine Tech. Co., Ltd 上海德祥医药技术有限公司	E6B29	Shanghai Jinhe Bio-Pharmaceutical Co.,Ltd. 上海金和生物制药有限公司	WID12c
SHANGHAI DISU BIOPHARMACEUTICAL CO.,LTD. 上海迪素生物医药科技有限公司	E6F82	Shanghai Jinli Pharmaceutical Co.,Ltd. 上海津力药业股份有限公司	E6E65
Shanghai Dongyue Biochem Co., Ltd. 上海东岳生物化工有限公司	W2B08	Shanghai Kaimilaibo Biotechnology Co., Ltd. 上海凯米莱铂生物科技有限公司	E9B25
Shanghai E&Long Chemical Co.,Ltd 上海奕朗化工有限公司	W3Q10	Shanghai Kando Trading Co., Ltd. 上海康彦贸易有限公司	E6A43
SHANGHAI EGT SYN BIO GROUP CO., LTD. 上海麦角硫因生物科技集团有限公司	E4E60a	Shanghai Kangxin Chemical Co., Ltd. 上海康鑫化工有限公司	E4F66
Shanghai Enlogics Biotechnology CO., LTD 上海依诺基生物技术公司	W1IC21	Shanghai Leju Biochem Co.,Ltd 上海乐聚生物技术有限公司	E6A71
Shanghai eyougene biotechnology develop- ment co. ltd. 上海予君生物科技发展有限公司	W3B32	Shanghai Lianlu Industrial Co.,Ltd. 上海联陆实业股份有限公司	W3E06
SHANGHAI FDC-CHEMICAL CO.,LTD 上海玉函化工有限公司	E7C82	Shanghai Lianshui Biotechnology Co., LTD. 上海涟水生物技术有限公司	E5G37
SHANGHAI FINE CHEMICALS CO.,LTD. 上海楷化国际贸易有限公司	E6E37a	Shanghai licheng chemical Co. Ltd. 上海里程化工有限公司	E9C63
SHANGHAI FINETECH PHARM CO., LTD 上海凡泰医药科技有限公司	W7A70	SHANGHAI LINDEN BIOTECHNOLOGY CO., LTD. 上海灵登生物技术有限公司	W10A09
Shanghai Forxine Pharmaceutical.Co.,Ltd. 上海福兴医药科技有限公司	W4P02	Shanghai Massive Chemical Technology Co., Ltd. 上海巨启化学科技有限公司	W9C61
Shanghai Freeman LifeScience Co., Ltd. 上海祥源生物科技有限公司	W3P10	Shanghai Medicilon Inc. 上海美迪西生物医药股份有限公司	W9C80
Shanghai Gaolang Chemical Technology Co., LTD 上海高朗化工科技有限公司	W8A51	Shanghai Micro-mega Industry Co., Ltd. 上海微巨实业有限公司	E5E66
Shanghai Hanhong Scientific Co.,Ltd. 上海瀚鸿科技股份有限公司	W8C09	Shanghai Mingyi Pharmaceutical Chemical Co., Ltd 上海铭熠医药化工有限公司	W11A16
Shanghai Haoyuan Chemexpress Co., Ltd. 上海皓元医药股份有限公司	W4A02	Shanghai Moonshine Technology Pvt Ltd 上海冬进生物科技有限公司	W7A12
Shanghai High Standard Pharm&Med. Co., Ltd. 上海高淮医药有限公司	E4A63	Shanghai Moxi Biological Technology Co., Ltd 上海莫息生物科技有限公司	W10A02
Shanghai Hohance Chemical Co., Ltd 上海昊航化工有限公司	E9A27	Shanghai Muse Health Tech Co., Ltd. 上海茂晟康慧科技有限公司	W7C30
Shanghai Hongene Biotech Corporation 上海兆维科技发展有限公司	W4F16	Shanghai Nanxiang Reagent Co., Ltd. 上海南翔试剂有限公司	W9C25
Shanghai Hope-chem Co.,Ltd. 上海厚博生物科技有限公司	E7F89	Shanghai Neelikon Food Dyes & Chemicals Ltd. 上海尼利慷食品添加剂有限公司	E3Q02
SHANGHAI HOPING CO.,LTD. 上海峥晨科技发展有限公司	E5A88	Shanghai Neutan Pharmaceutical Co., Ltd. 上海药坦药物研究开发有限公司	E7F52
SHANGHAI HUAMAO PHARMACEUTICAL CO., LTD. 上海华茂药业有限公司	E6F01	Shanghai Nuvit Bio-tech Co., Ltd. 上海新维特生物科技有限公司	E7B66
Shanghai Huazhen Sci & Tech Co.,Ltd 上海华震科技有限公司	E5F06	Shanghai OPM Biosciences Co., Ltd. 上海奥浦迈生物科技股份有限公司	W4Q37
Shanghai Huiguang Fine Chemical Co., Ltd 上海惠广精细化工有限公司	W1IC15	SHANGHAI PASSIONO INT'L CO., LTD. 上海湃圣诺国际贸易有限公司	E4A82
SHANGHAI IMMENSE CHEMICAL CO.,LTD. 上海易蒙斯化工科技有限公司	W10B07	Shanghai Pharma Group (Benxi) Northern Pharmaceuticals Co. Ltd 上海医药集团(本溪)北方药业有限公司	WID12d
Shanghai Integle Informatics Sci-Tech Co.,Ltd 上海鹰谷信息科技有限公司	W4E55	Shanghai Pharma Group Changzhou Kony Pharmaceutical Co.,Ltd. 上药康丽(常州)药业有限公司	WID12b
Shanghai Jeyu Biotec Co., Ltd. 上海节羽生物科技有限公司	W10C05	Shanghai Pharmaceuticals Holding Co., Ltd. 上海医药集团股份有限公司	WID12
SHANGHAI JINDUN INDUSTRIAL CO.,LTD 上海仰世实业有限公司	E7E90		

Shanghai Phexco Pharmaceutical Technology Co., Ltd 上海泛柯医药科技有限公司	E3Q06	Shanghai Thoreco Novel Material Co.,Ltd 赫德瑞意(上海)新材料有限公司	E7G60
SHANGHAI PINEWOOD FINE CHEMICAL CO.,LTD 上海磐沃精细化工有限公司	E7D86a	Shanghai Trifecta Pharma Co.,Ltd 上海卡扩进出口有限公司	E3A28
Shanghai Qiao Chemical Co., Ltd 上海齐奥化工科技有限公司	W9C09	Shanghai Vigovita Biotech Co., Ltd. 上海维振嘉生物科技有限公司	W2B16
Shanghai RC Chemicals Co.,Ltd 上海力田化学品有限公司	E6A69a	Shanghai Wanghua Yanxuan Chemical Co.,Ltd 网化研选(上海)化学科技有限公司(网化)	E6E33
Shanghai Record Pharmaceuticals Co., Ltd. 上海立科药物化学有限公司	W3G06	Shanghai WEIPU Testing Technology Group Co., LTD. 上海微谱检测科技集团股份有限公司	E7E52
Shanghai Rui Yun Chemical Technology Co., Ltd 上海睿耘化学技术有限公司	E7G08	Shanghai Wentai Bio Technology Co.,Ltd. 上海稳泰生物技术有限公司	E6F99c
Shanghai Ruiyi Medical Tech Co.,Ltd. 上海瑞一医药科技股份有限公司	E2A41	Shanghai Wonder Pharmaceutical Co.,Ltd. 上海万巷制药有限公司	W4F86
Shanghai Runkey Biotech Co., Ltd 上海兰澈生物科技有限公司	E6C32	Shanghai Worldyang Chemical Co.,Limited 上海石洋化工有限公司	W8C59
Shanghai Ryan Pharma Co. Ltd. 上海雷恩医药有限公司	E3A56	Shanghai Xihua PharmaTech Co.,Ltd. 上海熙华医药科技有限公司	W10C76
Shanghai Scochem Technology Co., Ltd. 上海思阔化学科技有限公司	W10B63	SHANGHAI XINGCHANG ACTIVATED CARBON CO.,LTD 上海兴长活性炭有限公司	E3Q12
SHANGHAI SEND PHARMACEUTICAL TECHNOLOGY CO.,LTD 上海升德医药科技有限公司	E9C27	SHANGHAI XINJINHU ACTIVATED CARBON CO., LTD 上海新金湖活性炭有限公司	E6B35
Shanghai Shen Mei Pharmaceutical Technology Co., Ltd 上海申美医药开发科技有限公司	E3D16	Shanghai Xupon Medical Technology Co., Ltd. 上海煦邦医药科技有限公司	E5F66
Shanghai Shengsheng Pharmaceutical Cold Chain Technology Co.,LTD 上海生生医药冷链科技股份有限公司	W4F48	Shanghai Yaxin Biotechnology Co., Ltd. 上海雅心生物技术有限公司	E6C36
Shanghai Sinoprinciple Chemical Technology Co.,Ltd 上海慎则化工科技有限公司	E6F33	Shanghai Yearn Chemical Science-Tech Co.,Ltd 上海艺之函化学科技有限公司	E9B35
Shanghai Sinyear Chemicals Co., Ltd. 上海信跃化学有限公司	E9B88	Shanghai Yipin Pigments Co.,Ltd. 上海一品颜料有限公司	E6C29
SHANGHAI SKY FORTUNE INTERNATIONAL LOGISTICS CO.,LTD 上海广凯国际物流有限公司	W4G08	SHANGHAI YIYAO FINE CHEMICAL PLANT 上海伊耀精细化工厂	E7E09
Shanghai Soho-Yiming Pharmaceuticals Co., Ltd. 上海苏豪逸明制药有限公司	W4A56	SHANGHAI YOUTHCHEM BIOTECHNOLOGY CO., LTD 上海越斯凯生物科技有限公司	W7A15
SHANGHAI SUNGREEN LOGISTICS GROUP CO.,LTD. 上海舜欣物流集团有限公司	W8C58	Shanghai Yuan Peptide Biotech Co., Ltd. 上海缘肽生物技术有限公司	E8A12
Shanghai Sunrise Chemical Co., Ltd 上海朝瑞化工有限公司	E2A48	SHANGHAI YUKING WATER SOLUBLE MATERIAL TECH CO., LTD 上海宇昂水性新材料科技股份有限公司	E3A88
Shanghai Sunway Pharmaceutical Technology Co., Ltd. 上海相辉医药科技有限公司	E7G06	Shanghai Yuli Biotechnology Co.,Ltd. 上海予利生物科技股份有限公司	E7F27
Shanghai Sunwise Chemical Co., Ltd. 上海三美化工有限公司	E7E62	Shanghai Yunhong Pharmaceutical Excipients Co.,Ltd. 上海运宏化工制剂辅料技术有限公司	E3C66
Shanghai SynFarm Pharmaceutical Technology Co., Ltd. 上海升华医药科技有限公司	E2Q12	Shanghai Abotchem Co.,Ltd. 上海亚兴生物医药科技有限公司	E6B65
Shanghai Tauto Biotech Co.,Ltd. 上海同田生物技术有限公司	E5G18a	shanghaifamobiotech Co.,Ltd 上海法默生物科技有限公司	E7E38
Shanghai Techwell Biopharmaceutical Co., Ltd. 上海天伟生物制药有限公司	E1K20d	SHANXI RUIWO PHYTOCHEM CO.,LTD 陕西瑞沃生物技术有限公司	E5C46
		SHANXI CHEMLAD FINE CHEMICALS TECHNOLOGY CO., LTD. 山西凯力德精细化学品科技有限公司	W7A76

Shanxi Libolong new material Co., LTD 山西立铂隆新材料有限公司	E6G68	Shenzhen Haorui Pharmatech Co., Ltd. 深圳市新浩瑞医药科技有限公司	W10B29
Shanxi Qianxiu Pharmaceutical Co.,Ltd. 山西千岫制药有限公司	W7C39	Shenzhen Hwange Pharmaceutical Co.,Ltd 深圳市华先医药科技有限公司	E2G22
Shanxi Sanbao Kangyuan Pharmaceutical CO.,Ltd. 山西三宝康元制药有限公司	W8B09	Shenzhen Hygieia Biotech Co., Ltd. 深圳希吉亚生物技术有限公司	W4G62
SHANXI SHENGHANG CHEMICAL CO., LTD 山西盛航精细化工有限公司	W8A37	Shenzhen InnoSyn Biotech Co.,Ltd 深圳市茵诺圣生物技术有限公司	W9B80
Shanxi Shuangyan Pharmaceutical Co.,Ltd. 山西双雁药业有限公司	W3F52	Shenzhen Kangtai Biological Products Co.,Ltd. 深圳康泰生物制品股份有限公司	W4E93
SHANXI XINTIANYUAN PHARMACEUTICAL CO., LTD. 山西新天源药业有限公司	W10B30	Shenzhen Mellowhope Pharm Industrial Co., Ltd. 深圳市迈高生物科技有限公司	W4G51
Shanxi Yinuo New Material Technology Co., Ltd. 山西义诺新材料技术有限公司	W10A51	Shenzhen Oriental Pharmaceutical Co., Ltd. 深圳沃兰德药业有限公司	W2B30
SHANXI YONGJIN GROUP CO LTD 山西永津集团有限公司	E6A96a	SHENZHEN PHYSTANDARD BIO-TECH CO.,LTD 深圳菲斯生物科技有限公司	E7E16
Shanxi Zhendong Pharmaceutical Co,ltd. 山西振东制药股份有限公司	E3B46	Shenzhen Readline Biotech Co., Ltd. 深圳瑞德林生物技术有限公司	W3G02
SHAOXING HANTAI PHARMACEUTICAL CO.,LTD. 绍兴汉泰药业有限公司	W3B52	Shenzhen Sijia Pharmaceutical Co., Ltd. 深圳思佳医药有限公司	W9B09
Shaoxing Kangke Capsule Co., Ltd. 绍兴康可胶囊有限公司	E3F98	Shenzhen Sungeing Bio-medical Co.,Ltd 深圳市祥根生物医药有限公司	E2G17a
SHAOXING RENHE CAPSULE CO.,LTD 绍兴仁和胶囊有限公司	E3B76	SHENZHEN Z&K PHARMA Technology Co., Ltd 深圳市正欣康医药科技有限公司	W10A56
Shaoxing Shangyu Hualun Chemical Industry Co. Ltd 绍兴上虞华伦化工有限公司	E6G50	Shenzhen Zhijun Medical & Pharmaceutical Trading Co., Ltd. 深圳致君医药贸易有限公司	E1K20c
SHAOXING XINGXIN NEW MATERIALS CO., LTD. 绍兴兴欣新材料股份有限公司	E7P06	Shenzhen Xinxin Biological Co., Ltd 深圳市欣昕生物有限公司	W4F99
Shaoxing Zejun Pharmaceuticals Co.,Ltd 绍兴睦军生物医药科技有限公司	E7A60	SHIFENG TECHNOLOGY CO., LTD. 士峰科技股份有限公司	W10C10
Shaoxing Zhongya Capsules Industry Co.,Ltd. 绍兴中亚胶囊有限公司	E6D39	SHIJIAZHUANG CREADY PHARMACEUTICAL R&D INC. 石家庄凯瑞德医药科技发展有限公司	E7E39
Shenyang Baishimei Bio Technology Co.,Ltd 沈阳百事美生物科技有限公司	W7C63	SHIJIAZHUANG DINGMIN PHARMACEUTICAL SCIENCES CO., LTD 石家庄鼎曼医药科技有限公司	E9A76
ShenYang BoTai Biopharm Co.,Ltd. 沈阳博泰生物制药有限公司	W7B57	SHIJIAZHUANG DONGHUA JINLONG CHEMICAL CO.,LTD. 石家庄东华金龙化工有限公司	E4F42
Shenyang Chengtai Fine Chemicals Factory 沈阳诚泰精细化工厂	E6B80	Shijiazhuang HI-CO Animal Health Co.,Ltd 石家庄高科动物保健品有限公司	W10A60
Shenyang Mole pharmaceutical Technology Development Co.,Ltd. 沈阳市摩尔医药技术开发有限责任公司	W8C25	SHIJIAZHUANG HUAXU PHARMACEUTICAL CO.,LTD 石家庄华旭药业有限责任公司	E6A62
Shenyang Yumu Industrial Co.,Ltd. 沈阳裕睦贸易有限公司	W8B88	Shijiazhuang Jirong Pharmaceutical Co.,Ltd. 石家庄市冀荣药业有限公司	E6F25
Shenzhen ChemStrong Scientific Co.,Ltd 深圳振强生物技术有限公司	E3A68	Shijiazhuang Lonzeal Pharmaceuticals Co., Ltd. 石家庄龙泽制药股份有限公司	E3B18
Shenzhen China Resources Gosun Pharmaceuticals Co., Ltd. 深圳华润九新药业有限公司	E3A66	Shijiazhuang No.4 Pharmaceutical Co.,Ltd. 石家庄四药有限公司	E3C02
SHENZHEN GOLDEN SEA FORWARDER CO.,LTD 深圳市金海兴货运代理有限公司	W10A63	Shijiazhuang Old Bridge Chemicals Co., Ltd. 石家庄市古桥化工有限公司	E9B23
ShenZhen H & D Pharmaceutical Technology Co., LTD 深圳市恒丰万达医药科技有限公司	E7D46	Shijiazhuang Polee Pharmaceutical Co., Ltd. 石家庄市普力制药有限公司	E9A59
Shenzhen Haibin Pharmaceutical Co.,Ltd	E1P01b	Shijiazhuang Yuming Bio-Chemical Co., Ltd. 石家庄宇鸣生物化工有限公司	W7B10

Shine Star (Hubei) Biological Engineering Co.,Ltd. 湖北新生源生物工程有限公司	EIK10e	SICHUAN RONGHONG TECHNOLOGY DEVELOPMENT CO., LTD 四川荣宏科技发展有限公司	W7C22
SHIZHISHAN PENGSHENG CHEMICAL CO.,LTD 石嘴山市鹏盛化工有限公司	W7B66	Sichuan Senlv Biotechnology Co., Ltd 四川森绿生物科技有限公司	E5F22
SHOKA (Dalian) Trade Co., LTD 小华(大连)贸易有限公司	W9B38	Sichuan Shifang Sangao Biochemical Industrial Co., Ltd. 四川什方市三高生化实业有限公司	W4F65
Shouguang Fukang Pharmaceutical Co., Ltd. 寿光富康制药有限公司	W3F30	Sichuan Taiboer Biotechnology Co.,Ltd 四川省泰波尔生物科技有限公司	E5P02 -A10
SHOUGUANG NUOMENG CHEMICAL CO., LTD. 寿光诺盟化工有限公司	E6F58	Sichuan Taienkang Pharmaceutical Co., Ltd. 四川泰恩康制药有限公司	E6D53
SHUBHAM PHARMACHEM PRIVATE LIMITED	EIE26b	Sichuan TaiHui Biotechnology Co., Ltd 四川肽辉生物科技有限公司	W7B03
SHULAN CITY JINMA CHEMICALS CO., LTD. 舒兰市金马化工有限公司	W3B06b	SICHUAN TONGSHENG AMINO ACID CO.LTD 四川同晟氨基酸有限公司	W4F57a
Sichuan ampebiochem Co., Ltd. 四川安派生物生物科技有限公司	W4G82	SICHUAN UNIWELL BIOTECHNOLOGY CO.,LTD 四川宇奥生物科技有限公司	E4F48
Sichuan Biosyn Pharmaceutical Co., Ltd. 四川贝奥生物制药有限公司	E5C88	Sichuan Xinchuanyi Biotechnology Co. LTD 四川新川义生物科技有限责任公司	W1IC26
Sichuan Bohaada Biotechnology Co., Ltd. 四川博浩达生物科技有限公司	E4F20	Sichuan Yuanda Shuyang Pharmaceutical Co., Ltd. 四川远大蜀阳药业有限责任公司	E3A01a
Sichuan bojia Pharmaceutical Co., Ltd 四川博佳制药有限公司	W7C33	SICHUAN ZHONGBANG NEW MATERIAL CO.,LTD 四川众邦新材料股份有限公司	E6E39
Sichuan Chenghua Bio-technology Co., Ltd. 四川澄华生物科技有限公司	W9C18	Sigachi Industries Limited	EIK50
SICHUAN DEEBIO PHARMACEUTICAL CO., LTD 四川德博尔制药有限公司	W4D46	SINO CARING PHARMACEUTICAL DEVELOPMENT (SUZHOU) CO.LTD 中诺凯琳医药发展(苏州)有限公司	E3C88b
Sichuan Gowell Pharmaceutical Co.,Ltd. 四川国为制药有限公司	E8D09	SINOBIO PHARMATECH CO., LIMITED 南京鑫贝瑞医药科技有限公司	E4A51
Sichuan Hengkang Science and Technology Development Co.,Ltd 四川恒康科技发展有限公司	W10C15	SINOBRIGHT PHARMA CO.,LTD. 深圳市远邦医药有限公司	E2G01
Sichuan Huigukang Biotechnology Co., Ltd 四川慧谷康生物科技有限公司	E5E38	SINOCHEM HEALTH COMPANY LTD. 中化健康产业发展有限公司	E5D28
Sichuan Huiyu Pharmaceutical Co.,Ltd 四川汇宇制药股份有限公司	E3B42	Sinochem Lantian Trading Co.,Ltd. 中化蓝天集团贸易有限公司	W4C30
Sichuan Jiaying Lai Technology Co.,Ltd 四川嘉瑛莱科技有限责任公司	W8C02	SINOCHEM PHARMACEUTICAL CO.,LTD. 中化医药有限公司	W1P16
Sichuan Jisheng Biopharmaceutical Co.,Ltd 四川吉晟生物医药有限公司	W4F57b	Sinocompound Catalysts Co., Ltd. 江苏欣诺科催化剂股份有限公司	E2G51
Sichuan Kang Lian Biosci.Co.,Ltd. 四川康联生物科技有限公司	E4G58	SINO-HIGH(CHINA)CO., LTD. 江苏新瀚新材料股份有限公司	E7C30a
Sichuan Kangqiang Biotech Co., Ltd. 四川康强生物科技有限公司	W7C36	SINOLEAD PHARMACEUTICAL (HANGZHOU) CO.,LTD. 中领医药(杭州)有限公司	E3B61
SICHUAN MEDICINES AND HEALTH PRODUCTS IMPORT AND EXPORT CO.,LTD 四川省医药保健品进出口有限公司	E4D60	Sinolite Industrial Co., Ltd. 浙江途韩进出口有限公司	W1D32
Sichuan Minsheng Pharmaceutical Co., Ltd. 四川民升医药有限公司	W4C06	SINOPEP-ALLSINO BIOPHARMACEUTICAL CO., LTD 江苏诺泰澳赛诺生物制药股份有限公司	E2A16
SICHUAN NEJIANG HUIXIN PHARMACEUTICAL CO.,LTD 四川内江汇鑫制药有限公司	W9A76	SINOPHARM INTERNATIONAL TECHNOLOGY LIMITED COMPANY 国药国际医药科技(北京)有限公司	W1D20a
Sichuan Omnis Pharmaceutical Co., Ltd. 四川宏明博思药业业有限公司	E3B39	Sinopharm Weiqida Pharmaceutical Co.,Ltd. 国药集团威奇达药业有限公司	EIK20a
Sichuan Province Yuxin Pharmaceutical Co.,Ltd. 四川省玉鑫药业有限公司	E5B12	Sinotherapeutics Inc. 上海宜泰医药科技股份有限公司	E3B26a
SICHUAN QINGMU PHARMACEUTICAL CO.,LTD. 四川青木制药有限公司	W1G36		

Sinoway Industrial Co.Ltd	E1D57b	Supriya Lifescience Ltd	E1B10
SIPING FINE CHEMICALS CO., LTD. 四平市精细化学品有限公司	E5F73	Sugian Modern Biology Technology Co., Ltd. 宿迁市现代生物科技股份有限公司	W10C70
SKITA AIR INTERNATIONAL LOGISTICS CO.,LTD 山东世纪通达国际航运有限公司	E4G32	Sugian Ruixing Chemical Co., Ltd. 宿迁瑞星化学有限公司	W7B25
Skuny BioScience Co., Ltd. 成都圆大生物科技有限公司	E4D29a	Suzhou Ausun Chemical Co.,Ltd. 苏州市奥盛精细化工有限公司	W9B59
SkyCell AG	W7C09	Suzhou Biosynthetica Co., Ltd. 苏州华赛生物工程技术有限公司	E6G58
Smartway Pharmaceuticals Ltd	E2E79	Suzhou Dawnrays Pharmaceutical Co., Ltd. 苏州东瑞制药有限公司	E8B08
Solara Active Pharma Sciences Limited	E2A60	Suzhou Erye Pharmaceutical Co.,Ltd. 苏州二叶制药有限公司	E1K10f
Space Peptides 上海胜普泽泰医药科技有限公司	E2A10	Suzhou Fushilai Pharmaceutical Co., Ltd 苏州富士莱医药股份有限公司	W3E12
Spectrum Chemical Manufacturing Corp 斯百全化学(上海)有限公司	E3A61	Suzhou Gaomai Pharmaceutical Co.,Ltd. 苏州高迈药业有限公司	E3B60
Speranza Chemical Co., Ltd. 深圳普兰达化工有限公司	W7B18	Suzhou Genelee Bio-Technology Co., Ltd. 苏州锦狮生物科技有限公司	W11C20
Sphinx Scientific Laboratory (Tianjin) Co., Ltd. 斯芬克司药物研发(天津)股份有限公司	E7E32	Suzhou He-Chuan Chemical Technology Service Co.,Ltd 苏州禾川化学技术服务有限公司	W7C76
SPI PHARMA	E3D40	Suzhou Hengyi Pharmaceutical Co.,Ltd 苏州恒益医药原料有限公司	W7B27
SPRING BIO SOLUTION	E1H23	Suzhou Higen Pharmaceutical Technology Co., Ltd 苏州海景医药科技有限公司	W2P20
SQM 司祈曼(上海)化工有限公司	E7D81	Suzhou Highfine Biotech Co.,Ltd. 苏州昊帆生物股份有限公司	E2B50
Star Lake Bioscience Co., Inc. Zhaoqing Guangdong 广东肇庆星湖生物科技股份有限公司	W4P06	Suzhou Jingye Medicine & Chemical Co., Ltd. 苏州敬业医药化工有限公司	W2G38
STAR-K KOSHER CERTIFICATION STAR-K 犹太洁食认证	E5D71	SUZHOU JINYUAN FINE CHEMICAL ENGINEERING CO., LTD 苏州锦源精细化工有限责任公司	E9C03
Star-Tech & JRS Specialty Products Co., Ltd. 重庆斯泰克瑞登梅尔材料技术有限公司	E3C40a	Suzhou Kaiyuan Minsheng Sci&Tech Corp. Ltd 苏州开元民生科技股份有限公司	E6B11
STARTHEALTH(LIAONING)BIOTECHNOLOGY CO.,LTD 辽宁启康生物科技有限公司	E5C62	Suzhou Kangda Pharmaceutical Co., Ltd. 苏州康达医药有限公司	W7B39
STARWAY PHARM Co., Ltd. 深圳市事达科技有限公司	W2G09a	Suzhou Leadsynbio Technology Co., LTD. 苏州引航生物科技有限公司	W4F49
SUANFARMA	E1N28	Suzhou Lixin Pharmaceutical Co., Ltd 苏州立新制药有限公司	W3B28
Suli Pharmaceutical Technology Jiangyin Co., Ltd. 苏利制药科技江阴有限公司	E7F17a	SUZHOU MYLAND PHARM & NUTRITION INC. 苏州麦轮生物科技有限公司	E4C06
Summit Ingredients Co.,Ltd 渭南东江天成实业有限公司	E4E42	Suzhou Origin Specialty Chemicals Co., Ltd. 苏州源起材料科技有限公司	E7G26
SUMMIT PHARMACEUTICALS CHINA LTD. 住商医药(上海)有限公司	E2E70	Suzhou Ryan Pharmachem Technology Co.,Ltd. 苏州莱安医药化学技术有限公司	E9B08
Sunasia Co., Ltd.	E1C50	Suzhou Sino Rare Chemical Co.,Ltd 苏州月朗星稀化学有限公司	W8A39
Sunji & Co., Ltd. 深圳市星纪贸易有限公司	E9A20a	Suzhou Si-novation New Material Technology Co., Ltd 苏州硕诺唯新材料科技有限公司	E3G60
Sunny Biotech 杭州上昵生物科技股份有限公司	W4A18	Suzhou Tianlu Bio-pharmaceutical Co., Ltd 苏州天绿生物制药有限公司	E5G28
Sunresin New Materials Co., Ltd. Xi'an 西安蓝晓科技新材料股份有限公司	W4C50	Suzhou Tianma Pharma Group Tianji Bio-Pharmaceutical Co., Ltd. 苏州天马医药集团天吉生物制药有限公司	W4E91
Sunrise Chemical Co.,Ltd. 张家港晨升贸易有限公司	W4B60		
Sunrise Group 日出实业集团	W2A32		
SUNTTON(CHINA)CO.,LTD. 南京森坦贸易有限公司	E5A30		
Sunwin Biotech Shandong Co., Ltd. 山东祥维斯生物科技股份有限公司	E5D46b		

Suzhou Victorypharm Co.,Ltd. 苏州维塔力生物医药有限公司	E7E35
Suzhou Yacoo Science Co. Ltd 苏州亚科科技股份有限公司	W4E98
SUZHOU ZHIYU BIOTECHNOLOGY CO.,LTD 苏州芝宇生物科技有限公司	W8B08

 Suzhou Chukai Pharma Tech Co.,Ltd 苏州楚凯药业有限公司	
展位号: W3D32d 网址: www.chukaipharma.com	

Swati Spentose Pvt Ltd	E2A75
Sweet Mount Biotechnology Co., Ltd. 上海甜山生物科技有限公司	W7A35
SyncoZymes (Shanghai) Co., Ltd. 尚科生物医药(上海)有限公司	W2C30b
Synergene Active Ingredients Pvt. Ltd.	E1D50
Synova Biotech Co.,Ltd. 安徽晶诚生物科技有限公司	E7E79
Synvent Materials Corporation 山东惟普控股有限公司	E6D25
SynZeal	E2A78

T

Tagoor Laboratories PVT LTD	E1Q18
TAIAN HAVAY CHEMICALS CO.,LTD 泰安汉威集团有限公司	W1Q12
TAIAN RUITAI NEW MATERIAL INCORPORATED CO., LTD. 泰安瑞泰新材料股份有限公司	E3D66
Taicang Qianjing Chemical Co., Ltd. 太仓市茜泾化工有限公司	W9A15
TAIXING BEST NEW MATERIAL CO.,LTD 泰兴市贝斯特新材料有限公司	E9A56
TAIXING FOREIGN TRADE NANJING CO. LTD 泰兴市对外贸易南京有限公司	W7B32
Taixing Yangzi Pharm Chemical Industry Co.Ltd. 泰兴市扬子医药化工有限公司	E5E71
Taizhou Blazer Biomedical Technology Co.,Ltd. 泰州布莱泽生物医药科技有限公司	E5G08
TAIZHOU BLOOMING IMP. AND EXP. CO.,LTD. 台州梵美进出口有限公司	E3C26
TAIZHOU BONA CHEMICAL CO., LTD. 台州市博纳化工有限公司	W10A15
Taizhou Elitechemie MediPharma Technology Co.,Ltd. 泰州精英化成医药科技有限公司	E9C68
Taizhou Housund Pharmaceutical Co.,Ltd 台州市海盛制药有限公司	W4C68
TAIZHOU HONGXING CHEMICAL CO., LTD 泰州市鸿兴化工有限公司	W7B01
TAIZHOU SHUNZOU PHARMACEUTICAL LTD 台州顺众进出口有限公司	E3A45
Taizhou Tianrui Pharmaceutical Co., Ltd. 台州市瑞天医药化工有限公司	E9A20b
TAIZHOU TYLOO BIOPHARM CO., LTD 台州天禄生物医药有限公司	E9C05



TAIZHOU XINGMING PHARMACEUTICAL CO., LTD
台州市星明药业有限公司
展位号: W2G12
网址: www.xm-chem.com

Taizhou Yongfeng Chemical Industry Co., Ltd. 台州市永丰化工有限公司	W2A09
TAOLIGHT PHARMA CO., LTD 南京道辉医药贸易有限公司	E3C35
Tateyama Kasei Co., Ltd. 立山化成株式会社	E7B76
Techno Food Ingredients Co., Ltd. 福建科宏生物工程股份有限公司	E4C81
Technool Bio-Pharma Co., Ltd. 广东天普生化医药股份有限公司	E3B66
Tengzhou Tianzhijiao Bio-Technology co.,Ltd 滕州天之骄生物科技有限公司	W9B63
TEVA API	E1D31
THE MOLECULEZ	E2B63
THE SUN TREE (XIAMEN) BIOLOGICAL ENGINEERING CO.,LTD 太阳树(厦门)生物工程有限公司	E6A02
The United Laboratories Holding Limited	E1D06



Tiande Chemical Holdings Limited
天德化工控股有限公司
展位号: W2A21
网址: www.binhaishihua.com

Tianjin Apocalypse Pharma Tech Co., Ltd 天津乾启医药科技有限公司	E5Q32
Tianjin Beidouxing Fine Chemical Co.,Ltd. 天津市北斗星精细化工有限公司	W10A25
Tianjin Chempharmatech.Co.,Ltd. 天津卡普希科技有限公司	E2G35
TIANJIN ENJU BIOTECHNOLOGY CO., LTD. 天津恩聚生物科技有限公司	W7B78
TIANJIN HARMONY TECHNOLOGY DEVELOPMENT CO.,LTD. 天津市世和科技发展有限公司	E6F51
Tianjin Hexiyuan Lecithin Technology Co.,Ltd 天津鹤喜园磷脂科技有限公司	E5E40
Tianjin Institute of Pharmaceutical Research Pharmaceutical Co.,Ltd 天津药物研究院药业有限责任公司	E7A76
TIANJIN JIATENG CHEMICAL PRODUCTS CO.,LTD. 天津嘉腾化工产品有限公司	W7A03
TIANJIN JINGYE FINE CHEMICALS CO., LTD. 天津市敬业精细化工有限公司	E9C78
TIANJIN JINHUI PHARMACEUTICAL GROUP CO., LTD. 天津金汇药业集团有限公司	W8B76



TIANJIN JINJIN PHARMACEUTICAL CO.,LTD
天津信谊津津药业有限公司
展位号: W1H20
网址: www.jinjinpharm.com

TianJin KingYork Group HuBei TianYao Pharmaceutical Co., Ltd. 湖北津药药业股份有限公司	E3A07	Ulanqab Kema New Material Co.,Ltd 乌兰察布市珂玛新材料有限公司	E3E36
Tianjin Minxiang Pharmaceutical Co., Ltd. 天津民祥药业有限公司	W4C60	Umalaxmi Organics Pvt Ltd	E2B68
Tianjin Pacific Chemical & Pharmaceutical Co.,Ltd. 天津太平洋化学制药有限公司	E4A31b	Uni-Capsule(Jiangsu)Co.,Ltd 江苏优利胶囊有限公司	E3F52
Tianjin Pharmacr Medical Technology Co., Ltd. 天津法莫西医药科技有限公司	W4B76	Unimed Trading FZE	E2C61
Tianjin Sinomed Pharmaceutical Co., Ltd. 天津西诺美康医药科技开发有限公司	E3A21	UNI-PHARMA S.A.	E1H55
Tianjin Tianyao Pharmaceuticals Co., Ltd 津药药业股份有限公司	E1H20	Unipro SP. Z O.O.	E2D70
Tianjin XHR Biotechnology Co.,LTD 天津信合瑞生物科技有限公司	E3A76	United Pharma Industries Co.,Ltd 杭州合众医药科技有限公司	W3B22
Tianjin Yongkang Pharmaceutical Co., Ltd. 天津市永康制药有限公司	E6B39	United States Pharmacopeia Standard R&D and Technical Service (Shanghai) Co., Ltd.	E1N26
TIANJIN ZHENTAI CHEMICAL CO., LTD. 天津振泰化工有限公司	W7B31	UNITHER NANJING PHARMACEUTICALS CO., LTD 优尼特尔南京制药有限公司	E3A46
Tianjin Zhongrui Pharmaceutical Co., Ltd 天津中瑞药业股份有限公司	W9A63	V	
Tianxu Natural Pigment Co.,Ltd 邯郸市天旭天然色素有限公司	E4F76	Valiant Co., Ltd 中节能万润股份有限公司	W1D08a
TIEN (Tianjin) Pharmaceutical Co., Ltd. 天津思源(天津)制药有限公司	W7A26	V-CHEM(SHANGHAI) BIOTECH CO.,LTD. 维凯姆(上海)生物科技有限公司	E4F67
TITAN LABORATORIES PRIVATE LIMITED	E1F21	VDK NaturaSyn Co., Ltd. 河北维达康生物科技有限公司	E4D06
TITAN PHARMACEUTICAL CO.,LTD. (GUANG-DONG) 广东立国制药有限公司	E9A12	VEGA PHARMA LIMITED (HANGZHOU VEGA CO., LTD) 杭州维高生物科技有限公司	W2G41
TMT (Shanghai) Supply Chain Management Co., Ltd. 拓丰(上海)供应链管理有限公司	W7C15	Venturepharma Group (China) Corp. 万全医药控股(中国)有限公司	E7B78
Tonghua Inland Port Economic Development Zone of Jilin Province, China. 吉林通化陆港经济开发区管理委员会	E5G26	Vertexyn (Nanjing) Bioworks Co., Ltd. 南京合谷生命生物科技有限公司	E9A60
Tongliao Desheng Bio-Tech Co., Ltd. 通辽德胜生物科技有限公司	E7Q02	Veterinary Pharmaceutical Factory of Guangxi 广西药物研究所兽药厂	E3A13
Tongliao GEM Chemical 通辽金煤化工有限公司	E9C88	Vinsce Bio-Pharm (Suzhou) Co., Ltd. 威胜生物医药(苏州)股份有限公司	E6A69d
Topharman Shanghai Co., Ltd. 上海特化医药科技有限公司	E7F05	VIRCHOW GROUP	E1A10
TOPSTAR INTERNATIONAL (A Chematek Company) 拓扑思达(上海)国际贸易有限公司	E6G17	Virtu Pharmako (Zhejiang) Co., Ltd. 恒敬合创生物医药(浙江)有限公司	W4G30
TOURNAIRE S.A.S.	E1C51a	VITAJOY HEALTH GROUP 维卓健康集团	E2B16
TOYUAN CO.,LIMITED 深圳通源科技发展有限公司	E7B62a	VITALPHARMS COMPANY LTD. 珠海蔚蓝医药有限公司	W2B10b
Trigene Pharma Co., Ltd. 传健生物医药技术(苏州)有限公司	W4B75	Vita-Solar Biotechnology Co.,Ltd 西安国邦实业有限公司	E4Q28
Trying Life Science Co., Ltd. 途赢生命科技(上海)有限公司	W7B21	Viwit Pharmaceutical Co., LTD 威智医药股份有限公司	W3D06
Tuoxin Pharmaceutical group Co., Ltd 拓新药业集团股份有限公司	W2B12	VNAI	E1C55
U		W	
U.S. country booth - U.S. Health Products & Services	E2A57	Wanbang Biopharmaceuticals 江苏万邦生化医药集团有限责任公司	E1K10d
		WANBANGDE PHARMACEUTICAL GROUP CO.,LTD. 万邦德制药集团有限公司	W10C35
		Waterstone Pharmaceuticals (Hubei) Co., Ltd. 湖北华世通生物医药科技有限公司	W4A51
		Wecare Probiotics Co., Ltd. 微康益生菌(苏州)股份有限公司	E4G35
		WEIFANG HENGFENG ZINC INDUSTRY CO.,LTD., 潍坊恒丰锌业有限公司	W9B37

WEIFANG OUCHEM TRADE CO., LTD. 潍坊奥凯美贸易有限公司	E9A67	Wuhan Jetide Biotech Co.,Ltd. 武汉吉肽生物科技有限公司	E6F99a
Weifang Shengtai Medicine Co., Ltd 潍坊盛泰药业有限公司	E7B11	Wuhan Jiacheng Biotechnology Co.,Ltd 武汉佳成生物制品有限公司	E4Q16
WEIFANG YIKANG BIOTECHNOLOGY CO.,LTD 潍坊益康生物科技有限公司	W7A59	WUHAN LANDMARK AROMATIC CO.,LTD. 武汉能迈科科有限公司	E5F53
Weifang Yingsheng Chemical Co., Ltd. 潍坊英盛化学制品有限公司	W8B79	Wuhan Lipharma Chemicals Co., Ltd. 武汉黎发化工有限公司	E6F21
WEIFANG YUKAI CHEMICAL CO.,LTD 潍坊裕凯化工有限公司	W9C32	Wuhan Lpbchem Technology Co., Ltd. 武汉麟配巴科技有限公司	W8A21
Weifang Zhonghui Chemical Co., Ltd. 潍坊中汇化工有限公司	E6D33	Wuhan Qiangfeng Sciences Co., Ltd. 武汉强丰新特科技有限公司	E9C12
Weihai Baihe Biology Technological Co., Ltd. 威海百合生物技术股份有限公司	E4P15	Wuhan RS Pharmaceuticals Co., Ltd. 武汉瑞晟药业有限公司	E7C22
 Weihai Hoping Industry Co., Ltd. 威海厚普生物科技有限公司 展位号: E2G26 网址: www.hopingchem.com		Wuhan Sanjiang Space Good Biotech Co., Ltd. 武汉三江航天固德生物科技有限公司	E5P10
WEIHAI YUNXING BIOTECHNOLOGY CO.,LTD 威海云星生物科技有限公司	E5D18	Wuhan Shiji Pharmaceutical Co.,Ltd 武汉世吉药业有限公司	E9A02
Well-bridge Biological Technology Co.,Ltd. 苏州市玮琪生物科技有限公司	E7F36	Wuhan Sinopure Technology Co., Ltd. 武汉森谱安来科技有限公司	W8A21
WELLGREEN TECHNOLOGY CO.,LTD 西安唯奥生物科技有限公司	E5F38	Wuhan Spectral Isotope Technology Co.,Ltd 武汉光谱同位素科技有限公司	W8B03
West Bengal Chemical Industries Limited	E1E25	Wuhan Wuyao Pharmaceutical Co.,Ltd 武汉武药制药有限公司	W2A28
Win-Win chemical CO., Limited 温州共赢化学有限公司	W7A51	Wuhu Foman Biopharma Co., Ltd. 芜湖福民生物药业股份有限公司	W7C21
WIS PHARMTECH CO.,LTD 上海索扬生物科技有限公司	E2G32	Wuhu New koren pharmaceutical Technology Co., Ltd. 芜湖纽科伦医药科技有限公司	E9A31
Wisdom Pharmaceutical Co.,Ltd. 江苏慧聚药业股份有限公司	W3B02	Wujiang Bolin Industry Co.,Ltd. 吴江市博霖实业有限公司	E6F53b
Wooshin Labottacah Co.,Ltd	E1E14	Wuxi Accobio Biotech Inc 无锡爱科派生物科技有限公司	E4G36
World-way Biotech Inc. 长沙世唯生物科技有限公司	E5B15	Wuxi Century Bio-engineering Co.,Ltd. 无锡市世纪生物工程有限公司	E5A78
WUDI REACTION PHARMA AND CHEMICAL CO.,LTD. 无锡锐新医药化工有限公司	W10A67	Wuxi Hexia Chemical Company 无锡金丽洁国际贸易有限公司	W3D20
WUFENG CHICHENG BIOTECH CO.,LTD 五峰赤诚科技股份有限公司	E4D56	Wuxi Jinghai Amino Acid Co.,Ltd 无锡晶海氨基酸股份有限公司	W3D26a
Wugan Pharmaceutical (Suzhou) Co., Ltd. 吴赣药业(苏州)有限公司	E2P02	Wuxi Southward Chemical Auxiliary Co., Ltd. 无锡南方化学助剂有限公司	E5D98
Wuhan Ability Chemical Technology Co.,Ltd. 武汉能哲化工科技有限公司	E5A52	Wuxi Taxus Pharmaceutical Co., Ltd. 无锡紫杉药业股份有限公司	E2E86
Wuhan Amino International Trading Co.,Ltd. 武汉阿米诺国际贸易有限公司	W10A12	WUXUE SUNSHINE CHEMICAL INDUSTRY CO., LTD. 武穴市旭日化工有限公司	W7C37
WUHAN BIET CO.,LTD 武汉市佰益特化工有限公司	E6Q36	Wuyi Zhenwei Biological Science and Technology Co., Ltd. 武义县震威生物科技有限公司	E5A71
Wuhan BJM Pharm Inc. 武汉本杰明医药股份有限公司	E7F62	Wuzhou Biotechnology (Nantong) Co., Ltd 五洲生物科技(南通)有限公司	E5E06
Wuhan Grand Hoyo Co.,Ltd 武汉远大弘元股份有限公司	W1B20c	www.yaoshang68.com 中国药商68网	W11A05
WuHan HuaSweet Co., Ltd 武汉市华甜生物科技有限公司	E4G88	X	
WUHAN HUST LIFE SCIENCE & TECHNOLOGY CO., LTD. 武汉华科大生命科技股份有限公司	W10B70	Xi An Sost Biotech Co., Ltd. 西安索西特生物科技有限公司	E4G73
		Xi'an Changyue Biological Technology Co., Ltd. 西安昌岳生物科技有限公司	E4A71

Xi'an Caijing Opto-Electrical Science & Technology Co., Ltd. 西安彩晶光电科技股份有限公司	W4A68	Xi'an Libang Pharmaceutical Co., LTD. 西安力邦制药有限公司	E3A51
Xi'an DN Biology Co., Ltd 西安迪恩生物工程有限公司	E4F68	Xi'an Manareco New Materials Co.,Ltd 西安瑞联新材料股份有限公司	E2G11
Xi' AN LANSHEN NEW MATERIAL TECHNOLOGY CO., LTD. 西安蓝深新材料科技股份有限公司	E5A01	Xi'an QinKai Biotech Co., Ltd. 西安秦凯生物科技有限公司	W11A17
Xi' an Longze Biotechnology Co.,Ltd. 西安隆泽生物工程有限责任公司	E4C66	Xi'an Realin Biotechnology Co., Ltd. 西安瑞林生物科技股份有限公司	E5D38
Xi' an Natural Field Bio-Technique Co., Ltd 西安天丰生物科技股份有限公司	E4E38	Xi'AN RONGZHI INDUSTRY & TRADE CO., LTD 西安容致工贸有限公司	E9B29
Xi' an Tuochao Biotechnology Co.,.LTD. 西安拓超生物科技有限公司	E7F38	xi'an sanjiang bio-engineering co.,ltd 西安三江生物工程有限公司	E4B56
Xiamen Amoytop Biotech Co., Ltd 厦门特宝生物工程股份有限公司	W4G20	Xi'an Sgonek Biological Technology Co., Ltd 西安盛高生物科技有限公司	E5F33
Xiamen Bioendo Technology Co., Ltd 厦门萤试剂生物科技股份有限公司	W4G99	Xi'an sheererb biological technology Co.,Ltd 西安新维禾有机生物科技股份有限公司	E4A01
Xiamen Fine Chemical Import & Export Co.,Ltd. 厦门泛恩化学进出口有限公司	W3D18	Xi'an Tian Guangyuan Biotech Co., Ltd 西安天广源生物科技股份有限公司	E5C60
Xiamen Forever Green Source Biochem Tech. Co., Ltd. 厦门恒绿源生化技术有限公司	E5G02	Xi'an Tianben Bio-Engineering Co., Ltd. 西安天本生物工程有限公司	E4D48
Xiamen Goodhealth Pharmchem Co., Ltd. 厦门真赫世化工有限公司	E7G72	Xi'an Tianxingjian Natural Bio-products Co., Ltd 陕西天行健生物化工技术有限公司	E4D90
Xiamen Kingdomway Biotech. Co., Ltd. 厦门金达威生物科技股份有限公司	W2B22	Xi'an XiaoCao Botanical Development Co.,Ltd 西安小草植物科技有限责任公司	E4G53
Xiamen Neore Pharmaceutical Technology Co., Ltd. 厦门尼瑞医药科技有限公司	W9C22	Xi'an Yutbon Pharmaceutical Technology Co.,Ltd. 西安宇特邦医药科技有限公司	E7B07
Xiamen Origin Biotech Co., Ltd. 厦门欧瑞捷生物科技股份有限公司	W2G40a	Xiangbei Welman Pharmaceutical Co., Ltd. 湘北威尔曼制药股份有限公司	E3A62
Xiamen Runcheng Pharma Group Co.,Ltd. 润城生物科技(厦门)有限公司	W9C08	XIANGTAN KAIYUAN CHEMICALS CO., LTD. 湘潭市开元化学有限公司	E7B30
Xiamen Sanji Technology Co.,Ltd 厦门三冀科技有限公司	E8A03	XIANGYANG YUCHANG FINE CHEMICAL CO., LTD. 襄阳市裕昌精细化工有限公司	W10B80
XIAMEN SINOPEG BIOTECH CO., LTD. 厦门赛诺邦格生物科技股份有限公司	W4G31	Xinchang County No.6 Capsule Factory 新昌县第六药厂	E6C49
Xi'an DELI Biochemical Industry Co., Ltd. 西安德立生物化工有限公司	E3Q10	XINFA PHARMACEUTICAL CO., LTD 新发药业有限公司	W3C20
Xi'an Feida bio-tech Co., Ltd. 西安飞达生物技术有限公司	E4D82	XINHE YUANSHENG MEDICINE CO., LTD. 信合媛生制药股份有限公司	W10B59
Xi'an Gaoyuan Bio-Chem Co.,Ltd. 西安高远生物科技有限公司	E7C12	Xinjiang Alar Xinnong Licorice Industry Co., Ltd. 新疆阿拉尔新农甘草产业有限责任公司	E5A79
Xi'an Green Life Co.,Ltd 西安萃源生物科技股份有限公司	E5B60	XINJIANG GUOLIN NEW MATERIALS Co.,Ltd 新疆国林新材料有限公司	E7G58
Xi'AN GREEN SPRING TECHNOLOGY CO.,LTD. 西安绿泉科技有限公司	E4B58	XINJIANG LONGHUIYUAN PHARMACEUTICAL CO., LTD. 新疆隆惠源药业有限公司	E5G13
Xi'AN GUOKANG RUIJIN PHARMACEUTICAL CO.,LTD 西安国康瑞金制药有限公司	E9B20	Xinjiang Xipu Biotechnology Co., Ltd. 新疆希普生物科技股份有限公司	W8B28
Xi'an Haoxuan Bio-Tech Co., Ltd. 西安昊轩生物科技有限公司	E4C50	XINNUO LIXING(HUANGHUA)GROUP CO.,LTD. 信诺立兴(黄骅市)集团股份有限公司	W7B12
Xi'an Healthful Biotechnology Co.,Ltd. 西安海斯夫生物科技有限公司	E5C37	Xintai Jiaye Biotech Co.,Ltd 新泰市佳禾生物科技股份有限公司	E6D77
Xi'an Kaixiang Photoelectric Technology Co., Ltd 西安凯翔光电科技有限公司	E6D01	Xinxiang Henan Province Liutong Industrial Co., Ltd 河南省新乡六通实业有限公司	W9A33
		Xinxiang Juyuan Biological Technology Co., Ltd. 新乡市巨源生物科技股份有限公司	E7A01

XINXIANG KANGRUI MEDICAL CHEMICAL CO.,LTD. 新乡市康瑞医疗化工有限公司	E9A79	Yantai Derun Liquid Crystal Materials Co., Ltd. 烟台德润液晶材料有限公司	E7B38
XINXIANG RUICHENG TECHNOLOGY CO.,LTD. 新乡瑞诚科技股份有限公司	W3G52	Yantai Dongcheng Biochemicals Co.,Ltd. 烟台东诚药业集团股份有限公司	E4C38
Xinxiang Runyu Material Co., Ltd. 新乡市润宇新材料科技有限公司	W9C55	Yantai Gem Chemicals Co., Ltd. 烟台九目化学股份有限公司	WID08b
xinxiang tianfeng fine chemicals co.,Ltd 新乡市天丰精细化工有限公司	W7A62	YANTAI HENGYUAN BIOENGINEERING CO.,LTD 烟台恒源生物股份有限公司	E5E62
Xinxiang Yuen Fung Calcium Co. , Ltd. 新乡市源丰钙业有限公司	E3G98	Yantai Oriental Pharmacap Co.,Ltd. 烟台东方神州生物技术有限公司	E3E78
XINYAQIANG SILICON CHEMISTRY CO.,LTD. 新亚强硅化学股份有限公司	E7A88	YANTAI RUIKANGDA BIOCHEMICAL PRODUCTS CO.,LTD. 烟台瑞康达生化制品有限公司	E4A46
XIUSHI BIOPHARMACEUTICAL(NANTONG)Co., Ltd 修实生物医药(南通)有限公司	E7D50c	YanTai Sikon Biotech CO., Ltd. 烟台舜康生物科技有限公司	W4A71
Xizang Weixinkang Pharmaceutical Co., Ltd. 西藏卫信康医药股份有限公司	E3A36	Yantai Taroke Bio-engineering Co., Ltd 烟台达瑞克生物工程有限公司	E6A31
Xuchang Hengsheng Pharmaceutical Co., Ltd. 许昌恒生制药有限公司	W7A23	YANTAI XIANHUA TECHNOLOGY GROUP CO.,LTD 烟台显华科技集团股份有限公司	E2D02a
Xuchang Yuanhua Biotechnology Co., LTD 许昌元化生物科技有限公司	E4G52	Yantai Zhaoyi Biochnology Co., Ltd. 烟台兆易生物科技有限公司	E4C76
Xuzhou B&C Chemical Co., Ltd. 徐州博康信息化学品有限公司	W2D22	YaoPu(Shanghai)Pharmaceutical Technology Co.,Ltd 药璞(上海)医药科技有限公司	W10C30
XUZHOU WELL HEALTH CO.,LTD 徐州嘉信生物科技有限公司	E5B76	YASUDA CHEMICAL (JIANGSU) CO, LTD. 安田化学(江苏)有限公司	E3A97
XZL BIO-TECHNOLOGY CO.,LTD. 山东星之联生物科技股份有限公司	W4G95	Yichang Sanxia Proudin Biopharmaceutical Co.,Ltd 宜昌三峡普诺丁生物制药有限公司	E7D80
Y		YIDU JOVIAN INDUSTRY CO.,LTD 宜都市友源实业有限公司	E7Q24
YAAN TIMES BIOTECH CO., LTD 雅安太时生物科技有限公司	E4A05	Yifan Pharmaceutical Co., Ltd 亿帆医药股份有限公司	W3G58
Yancheng City Donggang Pharmaceutical Development Co., Ltd. 盐城市东港药物化工发展有限公司	W9A55	YIGEDA Bio-Technology Co., Ltd. 北京蓝天大地生物技术开发有限公司	E4A37
Yancheng City Shengda Chemical Co.,Ltd 盐城市胜达化工有限公司	W9C33	Yiling Pharmaceutical Ltd. 以岭万洲国际制药有限公司	E3A02
Yancheng kaili Pharmaceutical Co.,Ltd. 盐城凯利药业有限公司	E9B09	Yingkou Changcheng New Material Technol- ogy Co.,Ltd. 营口昌成新材料科技有限公司	E6D65a
Yancheng Longshen Chemical CO.,LTD 盐城市龙升化工有限公司	E6E96	Yino Pharma Limited 重庆伊诺生化制品有限公司	W9C05
Yangling Dailyhealth Bio-engineering Tech- nology Co.,Ltd 杨凌萃健生物工程技术有限公司	E5A38	YIXING JIANGSHAN BIO-TECH CO.,LTD. 宜兴市江山生物科技有限公司	E7F61
Yangtze River Pharmaceutical (Group) Co., Ltd. 扬子江药业集团有限公司	WIE02	YIZHENG EAST CHEMICAL CO., LTD. 仪征市伊斯特化工有限公司	W7B08
Yangzhou Chemical Co., Ltd. 扬州化工进出口有限公司	W3H23	Yonghua Chemical Co., Ltd. 永华化学股份有限公司	E7E36
YANGZHOU KOEN BIOLOGICAL TECHNOLOGY CO., LTD. 扬州科恩生物科技有限公司	E5E12	Yongzhou Binuo Trading Co., Ltd. 永州必诺商贸有限公司	W1IA09
Yangzhou Liberty Pharmaceutical Co.,Ltd. 扬州联博药业有限公司	W2G03	Youcare Pharmaceutical Group Co., Ltd. 悦康药业集团股份有限公司	W4F81
Yangzhou Princechem Co.,Ltd. 扬州市普林斯医药科技有限公司	W2B42d	YUANSHU PHARMACEUTICAL TECHNOLOGY CO.,LTD 南京远淑医药科技有限公司	W7B59
YANGZHOU QINYUAN PHARMATECH CO., LTD 扬州市钦源医药科技有限公司	W1IB20	Yudong Chemical Technology (Suzhou)Co., Ltd. 虞东化工科技(苏州)有限公司	W7C60
YANGZHOU RIXING BIO-TECH CO., LTD 扬州日兴生物科技股份有限公司	E6B51		

YUEYANG HUANYU PHARMACEUTICAL CO.,LTD 岳阳环宇药业有限公司	W7B23	Zhangjiagang SpecomBiochemical co., LTD 张家港市思普生化有限公司	E4E60b
Yulin Hongsheng Energy and Chemical Co., Ltd 榆林市洪盛能源化工有限公司	W10C32	ZHEJIANG SYNOSE TECH CO.,LTD 浙江合糖科技有限公司	E7E41
Yumen Qianhua Pharmaceutical Co., Ltd. 玉门千华制药有限公司	W4D92	Zhejiang Anglikang Pharmaceutical Co., Ltd. 浙江昂利康制药股份有限公司	W2G23
YUNG ZIP CHEMICAL IND. CO., LTD.	E1Q01	ZHEJIANG AOXING BIOTECHNOLOGY CO., LTD. 浙江澳兴生物科技有限公司	E5Q16
Yunnan Alphy Biotech Co., Ltd. 云南爱尔发生物技术股份有限公司	E5C57	Zhejiang Ausun Pharmaceutical Co.,Ltd 浙江奥翔药业股份有限公司	W1B38
Yunnan Baoshan Zeyuan Microalgae Health Technology Co., Ltd. 云南保山泽元藻业健康科技有限公司	E5B40	Zhejiang Bamboo Pharmaceuticals Co., Ltd. 浙江竹子制药有限公司	W9B05
Yunnan Borui Bio-tech. Co., Ltd. 云南博瑞生物科技有限公司	E5A39	Zhejiang Better Pharmaceuticals Co., Ltd. 浙江贝得药业有限公司	E6E99a
Yunnan Boxin Biotech CO., LTD 云南博欣生物科技股份有限公司	E5A28	ZHEJIANG BIODGE BIOTECHNOLOGY CO.,LTD. 浙江拜克生物科技有限公司	E6F73
Yunnan Chengyuanxiang Biotechnology Co., Ltd 云南诚源祥生物科技有限公司	E5A55	ZHEJIANG BOADGE CHEMICAL CO., LTD 浙江博聚新材料有限公司	W8A53
YUNNAN EMERALD ESSENCE LTD 云南绿宝香精香料股份有限公司	E5G29	Zhejiang Boxiao Bio-Pharmaceutical Co., Ltd. 浙江博峭生物制药有限公司	W3C52
Yunnan Hongjun Biotechnology Co., Ltd. 云南宏骏生物科技有限公司	E5P02-A6	ZHEJIANG BULK CHEMICAL CO., LTD 浙江普康化工有限公司	E6A96c
YUNNAN LULIANG PEACE TECHNOLOGY CO., LTD. 云南省陆良和平科技有限公司	E6A21	Zhejiang CDMO Pharmaceutical Co.,Ltd 浙江赛默制药有限公司	W10A11
Yunnan runjia pharmaceutical co., LTD 云南润嘉药业有限公司	E5C73	Zhejiang Changming Pharmaceutical Co., Ltd. 浙江昌明药业有限公司	W2Q10b
Yunnan Time Imprinting International Trading Co., Ltd. 云南时光印迹国际贸易有限公司	E5C82	Zhejiang Charioteer Pharmaceutical Co.,Ltd. 浙江车头制药股份有限公司	W4A06
YunNanShengBoShengWu 云南盛泊生物科技有限公司	E5B39	Zhejiang Chemicals Import and Export Corporation 浙江省化工进出口有限公司	E3B02
Yurui(shanghai)chemical CO.,LTD 宇瑞(上海)化学有限公司	E7B52	Zhejiang Chemicals Import And Export Corporation	E1B01
YUSWEET CO., LTD. 河南豫鑫糖醇有限公司	E7C66	Zhejiang ChemPacific Chemical Co.,Ltd. 浙江凯普化工有限公司	E9B12
YUXING BIOTECHNOLOGY (GROUP) CO., LTD. 玉星生物(集团)股份有限公司	W3D16	Zhejiang Chemsyn Pharm Co., Ltd. 浙江海昇药业股份有限公司	W3H12
Z		Zhejiang Chemtrue Bio-Pharm Co., Ltd. 浙江科聚生物医药有限公司	E6D93
Z IntellecChem&Tech.Co.,Ltd 镇江中智化学科技有限公司	W10A10	Zhejiang Chenyang Chemical Co., Ltd. 浙江辰阳化工有限公司	W11B08
Zaozhuang Tairui Fine Chemical Co., Ltd. 枣庄市泰瑞精细化工有限公司	E5G57	ZHEJIANG CONBA PHARMACEUTICAL CO., LTD 浙江康恩贝制药股份有限公司	E4A22
Zein Biotechnology Co., Ltd. 植恩生物技术股份有限公司	E5G98	ZHEJIANG DAYANG BIOTECH GROUP CO.,LTD 浙江大洋生物科技集团股份有限公司	E6A51
Zenji Pharmaceuticals (Suzhou) Ltd. 苏州正济药业有限公司	E2D28	ZHEJIANG DAZHAN BIOTECHNOLOGY CO., LTD 浙江大战生物科技有限公司	E7P01
ZHANG JIA JIE JI YUAN BIOTECH CO.,LTD 张家界继源科技有限公司	E4G30	Zhejiang Delekang Food CO.,LTD 浙江得乐康食品股份有限公司	E4C90
Zhangjiagang Free Trade Zone Hongyufeng Bio-Technology Co., Ltd. 张家港保税区宏裕生物技术有限责任公司	E5A82	ZHEJIANG DONGCHENG BIOTECHNOLOGY CO.,LTD 浙江东成生物科技股份有限公司	E4C56
Zhangjiagang Huachang Pharmaceutical Co.,Ltd. 张家港市华昌药业有限公司	E2D12b	Zhejiang Dragon Technology Co., Ltd. 浙江鼎龙科技股份有限公司	W7A32
Zhangjiagang Shuguang Biochemical Factory 张家港市曙光生物制品厂	W3H02	Zhejiang East-Asia Pharmaceutical Co., Ltd. 浙江东亚药业股份有限公司	W1B30
		Zhejiang Eazy Pharmchem Co., Ltd. 浙江易众化工有限公司	W2P16

Zhejiang ESIGMA Biotechnology Co.,Ltd. E7C76
浙江汇能生物股份有限公司



Zhejiang Excel Pharmaceutical Co., Ltd.
浙江精进药业有限公司

展位号: W2Q20
网址: WWW.EXCELPARMA.COM

Zhejiang Fangge Pharmaceutical Industry Co., Ltd E4A56
浙江方格药业有限公司

ZHEJIANG FENGRUN BIOTECH CO., LTD E5F02a
浙江丰润生物科技股份有限公司

Zhejiang Free Trade Zone Violet Trading Co.,Ltd W8A70
浙江自贸区紫罗兰贸易有限公司

Zhejiang Golden-Shell Pharmaceutical Co., Ltd. W3C02
浙江金壳药业股份有限公司

Zhejiang Haining Fengming Chlorophyll Co., Ltd. E5B51
海宁凤鸣叶绿素有限公司

ZHEJIANG HAISEN PHARMACEUTICAL CO., LTD W2B39
浙江海森药业股份有限公司

Zhejiang Haizhou Pharmaceutical Co. Ltd W3D12a
浙江海洲制药股份有限公司

Zhejiang Hichai Pharmaceutical Co., Ltd. W3H32
浙江海昌药业股份有限公司

Zhejiang Hisoar Pharmaceutical Co., Ltd. E1K01
浙江海翔药业股份有限公司

ZHEJIANG HISUN PHARMACEUTICAL CO.,LTD. E1P16
浙江海正药业股份有限公司



Zhejiang Hongyuan Pharmaceutical Co., Ltd
浙江宏元药业股份有限公司

展位号: E2G21A
网址: www.hongyuanpharm.com

ZHEJIANG HORVAR PHARMACEUTICAL CO.,LTD. E7F78
(Lianyungang Hengfei Pharmaceutical)
浙江皓华制药有限公司(连云港恒飞制药有限公司)

ZHEJIANG HUAGUANG CAPSULE CO.,LTD. E6A58
浙江华光胶囊股份有限公司

Zhejiang Huahai Pharmaceutical Co., Ltd. W1E12
浙江华海药业股份有限公司

Zhejiang Huaji Biotechnology Co.,Ltd W7C53
浙江华基生物技术有限公司

Zhejiang Huarui Biotechnology Co., Ltd. E7B12
浙江华睿生物技术有限公司

Zhejiang Huawei Pharma Tech Co.,Ltd. W9A18
浙江华伟医药科技有限公司

Zhejiang Huayi Pharmaceutical Co., Ltd. E2B12a
浙江华义制药有限公司

Zhejiang Huazhou Pharmaceutical Co., Ltd. W1H36
浙江华洲药业有限公司

ZHEJIANG HUTU TECHNOLOGY CO., LTD. E7Q16
浙江胡涂硅科技有限公司

Zhejiang Jiafu New Material Technology Co., W9B32
Ltd.
浙江嘉福新材料科技有限公司

Zhejiang Jiangbei Pharmaceutical Co.,Ltd. W3D36
浙江江北药业有限公司

Zhejiang Jingxin Pharmaceutical Co., Ltd. E2P26
浙江京新药业股份有限公司

Zhejiang Jinhua CONBA Bio-pharm. Co.,Ltd. W4A96
浙江金华康恩贝生物制药有限公司

ZHEJIANG JINLIAN CHEMTECH CO.,LTD E7B26
浙江锦联化工科技有限公司

ZHEJIANG JITAI NEW MATERIALS CO., LTD W9A28b
浙江吉泰新材料股份有限公司

Zhejiang Jiuzhou Pharmaceutical Co., Ltd. W2A02
浙江九州药业股份有限公司



ZHEJIANG KANGLE PHARMACEUTI-
CAL CO.,LTD.
浙江康乐药业股份有限公司

展位号: W1A12
网址: www.conlerpharm.com

Zhejiang Kangmu Animal Health Co.,Ltd W4A98
浙江康牧动物保健股份有限公司

Zhejiang Kente Catalysts Technologies Co., Ltd E6B61
浙江肯特催化材料科技有限公司

ZHEJIANG KEYLAND PHARMACEUTICAL CO.,LTD E9C30
浙江启蓝药业有限公司

Zhejiang Kingland Pharmaceutical Co., Ltd W3P02
浙江锦岚药业有限公司

Zhejiang Kingyuan Pharmaceutical Co., Ltd. W1H22
浙江金立源药业有限公司

ZheJiang Kinso Pharmaceuticals Co.,Ltd E8C09
浙江金诺和药业有限公司

Zhejiang Langhua Pharmaceutical Co., Ltd. W2B02b
浙江朗华制药有限公司

ZHEJIANG LANXI JUHUA FLUORINE CHEMICALS CO.,LTD. W7C23
浙江兰溪巨化氟化学有限公司

ZHEJIANG LINK CHEMICALS CO.,LTD E9A66
浙江领克化工有限公司

Zhejiang Lujian Capsule Co.,Ltd. E3F60
浙江绿健胶囊有限公司

Zhejiang Medicine Co., Ltd. E1K12
浙江医药股份有限公司

Zhejiang Medicines & Health Products Imp. & Exp. Co., Ltd. W1P02
浙江省医药保健品进出口有限责任公司

ZHEJIANG MEIHUA DINGCHANG PHARMACEUTI-
CAL CO.,LTD. E7F30
浙江美华鼎昌医药科技有限公司

Zhejiang Micro General New Catalytic materials Co., Ltd E6F81
浙江微通催化新材料有限公司

ZheJiang New HuaDee Chemical Co.,Ltd. W7A65
浙江新花蝶化工有限公司

Zhejiang NHU Company Ltd. W1P18
浙江新和成股份有限公司

Zhejiang Oulun Coating Technology Co.,Ltd. E3G12
浙江瓯伦包衣技术有限公司

Zhejiang Peptides Biotech Co.,Ltd 浙江湃肽生物股份有限公司	W4D38	ZHEJIANG SUICHANG LIMIN PHARMACEUTICAL CO.,LTD 浙江遂昌利民药业有限公司	E5C67
Zhejiang Realsun Chemical Co., Ltd. 浙江联盛化学股份有限公司	W3A20	Zhejiang Supor Pharmaceuticals Co., Ltd 浙江苏泊尔制药有限公司	W2C30a
Zhejiang regen chemical co., ltd. 浙江丽晶化学有限公司	WI0A55	Zhejiang Tianhecheng Bio-technology Shares Co., Ltd. 浙江天和诚生物科技股份有限公司	E5E02
Zhejiang Retron Biotech Co., Ltd. 浙江仁创生物科技股份有限公司	E3G70	Zhejiang Tianlong Capsule Co.,Ltd. 浙江天龙胶囊有限公司	E3E09
ZHEJIANG RONGYAO BIOTECH CO.,LTD. 浙江荣耀生物科技股份有限公司	E9C15	Zhejiang Tianqi Biotechnology,Inc. 浙江天启生化股份有限公司	E5P16
Zhejiang Ruiao Biological Technology Co., Ltd. 浙江瑞奥生物科技股份有限公司	W7C01	Zhejiang Tiantai Pharmaceutical Co.,Ltd. 浙江天台药业股份有限公司	W3F22b
Zhejiang Ruibang Laboratories 浙江瑞邦药业股份有限公司	W1A38	ZHEJIANG TIANYI FOOD ADDITIVES CO., LTD 浙江天益食品添加剂有限公司	E9C23b
Zhejiang Ruixin Pharmaceutical Co.,Ltd. 浙江瑞新药业股份有限公司	E3B53	Zhejiang Tianyu Pharmaceutical Co., Ltd. 浙江天宇药业股份有限公司	W1G32
ZHEJIANG SACHEM PHARMACEUTICAL TECH- NOLOGY CO.,LTD. 浙江赛凯医药科技股份有限公司	E7G56	ZHEJIANG TOP MEDICINE CO.,Ltd 浙江拓普药业股份有限公司	W9A32
Zhejiang Sanhe Bio-tech Co.,Ltd 浙江三禾生物工程股份有限公司	E4G08	Zhejiang Velosight Biotech Co., Ltd. 浙江微景生物科技股份有限公司	E8D12
 Zhejiang Sanhe Pharmachem Co., Ltd., 浙江新三和医药化工股份有限公司 展位号:W2G10 网址: www.sanhechem.com		Zhejiang Weidin Biotech Co., Ltd 浙江维鼎生物科技股份有限公司	E5P08
Zhejiang Senyo Biotech Co., Ltd. 浙江深友生物技术有限公司	E4G59	 威仕科技 Weshi Technology Zhejiang Weishi Biotechnology Co., Ltd. 浙江威仕生物科技股份有限公司 展位号:W1H16 网址: www.vitaweishi.com	
Zhejiang Shaoxing Dongling Health Food Co., Ltd. 浙江绍兴东灵保健食品有限公司	E4A48	Zhejiang Wild Wind Pharmaceutical Co.,Ltd. 浙江野风药业股份有限公司	W3G08A
Zhejiang Shaxing Technology Co.,Ltd. 浙江沙星科技股份有限公司	E2A18	Zhejiang Wiseplus Health Technology Co., Ltd. 浙江慧和健康科技有限公司	E4G75
Zhejiang Shengda Bio-Pharm Co., Ltd. 浙江圣达生物药业股份有限公司	W2Q10a	ZHEJIANG WU YANG TANG PHARMACEUTICAL CO.,LTD 浙江五养堂药业有限公司	E4G16
Zhejiang Shengshi Bio-technology Co.,Ltd 浙江圣氏生物科技股份有限公司	E4G10	ZHEJIANG XIANFENG TECHNOLOGIES CO., LTD. 浙江先锋科技股份有限公司	W3B12
ZHEJIANG SHENGXIAO CHEMICALS CO.,LTD. 浙江圣效化学有限公司	E6C33	Zhejiang Xianju Junye Pharmaceutical Co.,Ltd. 浙江仙居君业药业有限公司	W1G06
ZHEJIANG SHENGYU CHEMICAL CO.,LTD 浙江盛峪化工有限公司	W7A08	Zhejiang Xianju Pharmaceutical Co.,Ltd. 浙江仙居制药股份有限公司	W3F22a
Zhejiang Shenzhou Pharmaceutical Co., Ltd. 浙江神州药业有限公司	W2D12	ZHEJIANG XIESHU NEW MATERIALS CO., LTD. 浙江解氏新材料股份有限公司	E7G18
ZHEJIANG SHINDAI CHEMICALS CO.,LTD. 浙江新大化工有限公司	W8B37	ZHEJIANG XINMINGZHU PHARMACEUTICAL CO.,LTD 浙江新明珠药业有限公司	W8C32
Zhejiang Shou& Fu Chemtrade Co., Ltd. 浙江寿尔福化工贸易有限公司	W4A26	Zhejiang Yixin Pharmaceutical Co., Ltd. 浙江一新制药股份有限公司	E5C68
ZHEJIANG SHUANGHENG HEALTH INDUSTRY CO ,LTD 浙江双恒健康产业有限公司	E3D22		
Zhejiang Skyherb Biotechnology Inc 浙江天草生物科技股份有限公司	E4F39	 永宁药业 YONGNING PHARMACEUTICAL Zhejiang Yongning Pharmaceuti- cal Co., Ltd. 浙江永宁药业股份有限公司 展位号:W2A31 网址: www.ynpharm.com	
Zhejiang Sorbo Chemical Co., Ltd. 浙江硕博化工有限公司	W8A88		
Zhejiang Starry Pharmaceutical Co., Ltd. 浙江司太立制药股份有限公司	W1G12		

Zhejiang Yongtai Technology Co.,Ltd. 浙江永太科技股份有限公司	WIE08	Zhucheng Haotian Pharma Co. Ltd. 诸城市浩天药业有限公司	E4C22
Zhejiang Youchuang Material Technology CO.,Ltd 浙江优创材料科技股份有限公司	E6E99b	Zhuhai Enterprises Association for Foreign Economic Cooperation 珠海市对外经济合作企业协会(广东省珠海市金湾国家外贸转型升级基地(生物医药)工作站)	E3C18a
ZHEJIANG YOUSHENG INDUSTRY&TRADE CO.,LTD 浙江友圣工贸有限公司	E7B82	Zhuhai HRD Pharmaceutical Co., Ltd. 珠海海瑞德制药有限公司	E3C18c
Zhejiang Yuexi Capsule Co.,Ltd. 浙江越溪胶囊有限公司	E6B25	Zhuhai Rundu Pharmaceutical Co.,Ltd. 珠海润都制药股份有限公司	W2B10a
Zhejiang Zerui Biopharma Co., Ltd. 浙江泽瑞生物医药有限公司	W4E95	Zhuhai Yourun Pharmaceutical Technology Co., Ltd 珠海优润医药科技有限公司	E7B90
Zhejiang Zhebei Pharmaceutical Co., Ltd 浙江浙北药业有限公司	E6G70	ZHUZHOU HANSEN CHEMICALS CO., LTD 株洲市汉森化工有限公司(湖南安森)	E5G20
Zhejiang zhengshuo Biotechnology Co., Ltd 浙江正硕生物科技有限公司	W7C07	ZIBO HAIZHENG CHEM CO.,LTD 淄博海正化工股份有限公司	W7B28
ZHEJIANG ZHENYUAN BIOTECH CO., LTD 浙江震元生物科技有限公司	W4F59	ZIBO HAUYI ENVIRONMENTAL PROTECTION AND TECHNOLOGY CO.,LTD 淄博浩一环保科技有限公司	W9A51
Zhejiang Zhongxin Fluoride Materials Co., Ltd. 浙江中欣氟材股份有限公司	E2G19	Zibo kangkeyuan biotechnology CO.,LTD 淄博康克源生物科技有限公司	E7A73
Zhejiang Garden Biopharmaceutical Co., Ltd. 浙江花园生物医药股份有限公司	W2B35	Zibo Qianhui Biological Technology Co.,LTD 淄博千汇生物科技有限公司	E3C50
Zhejiang Lepu Pharmaceutical Co.,Ltd. 浙江乐普药业股份有限公司	WIE22	Zibo Qisu Environmental Protection Technol-ogy Co.,Ltd. 淄博齐塑环保科技有限公司	W9A65
ZHENGZHOU FRONTIER PHARMACEUTIAL CO.,LTD 郑州锋安药业有限公司	E8E03		
ZHENGZHOU FUYUAN ANIMAL PHARMACEUTICAL CO., LTD 郑州福源动物药业有限公司	E6E16		
Zhengzhou HQ Material Co., Ltd. 郑州海阔光电材料有限公司	E6B23		
ZHENGZHOU KINGORGCHEM CHEMICAL TECHNOLOGY CO., LTD. 郑州金一化工科技有限公司	W7A07		
Zhengzhou Minzhong Pharmaceutical Co., Ltd. 郑州民众制药有限公司	W10A70		
Zhengzhou Ruijia Nano New Material Technology Co., Ltd 郑州睿嘉纳米新材料科技有限公司	E9C06		
Zhengzhou Ruipu Biological Engineering Co., Ltd 郑州瑞普生物工程有限公司	W3G32		
Zhengzhou Yuanli Biological Technology Co., Ltd. 郑州原理生物科技有限公司	W10A37		
Zhenjiang Gaopeng Pharmaceutical Co.,Ltd 镇江高鹏药业有限公司	W11B26		
Zhongbao Chemicals Co., Limited. 杭州中包进出口有限公司	E3B88		
Zhongshan Belling Biotechnology Co., Ltd. 中山百灵生物技术股份有限公司	E6P10		
Zhongshan Wanhan Pharmaceuticals Co., Ltd. 中山万汉制药有限公司	E6G97		
Zhongtao New Materials Co.,Ltd. 中涛新材料有限公司	W8A29		
ZHOUSHAN SINOMEGA BIOTECH ENGINEERING CO.,LTD. 舟山新诺佳生物工程有限责任公司	E5A98		
ZHT Sci-Tech(Beijing) Co.,Ltd. 正和通科技(北京)有限公司	E5B58		
		Zison Pharmaceutical (Shandong) Co., Ltd 致新药业(山东)有限公司 展位号:W3D32c 网址: www.zisonpharm.cn	
		Zyds Lifesciences Limited	E2Q06
		Zymogreen (Huaibei) Food Technology CO.,Ltd. 吉源(淮北)食品科技有限公司	E5A23

A	
Accchrom Technologies Co., Ltd. 华谱科仪(北京)科技有限公司	W6B23
ADVANEX MEDICAL 迈进医疗	E8A13
Aero Pump GmbH	N5G29
Air Products 空气产品公司	N4G12
Airkey Envirotech Co.,LTD 冠航环科(深圳)集团有限公司	N4D18
AISHENGKE (JIANGSU) CHEMICAL TECHNOLOGY CO., LTD. 艾生科(江苏)化工科技有限公司	W5P02
ALIOTH BIOTECH (SHANGHAI) CO., LTD 艾里奥斯生物科技(上海)有限公司	N3G60
Allied Fluor Technology Application (Liaoning) Co., Ltd 阿尔法新材料(辽宁)有限责任公司	N3A41
Alpharmaca Inc. 上海奥法美嘉生物科技有限公司	W5F16
Amcor Flexible Packaging (Shanghai) Co., LTD 阿姆科包装(上海)有限公司	N5E20
Anhuf KunLun bfo-based packaging Material Co., Ltd. 安徽昆仑生物基包装材料有限公司	N5G78
Anhui Carae Pharmaceutical Technology Co.Ltd 安徽省嘉瑞医药科技股份有限公司	E8D27
Anhui Cleanpro Biotechnology Co., Ltd 安徽宸瑞生物科技有限公司	N5E64
Anhui Fulltime Specialized Solvents&Reagents Co., Ltd 安徽时联特种溶剂股份有限公司	W6C22
Anhui Fute Chemical Pump Industry Co., Ltd 安徽氟特化工泵业有限公司	W6C24
Anhui Kemi Instrument Co.,LTD. 安徽科冕仪器有限公司	W5D76
Anhui Key Information Technology Co., Ltd. 安徽省科亿信息科技有限公司	N2A31
ANHUI LANXIN STAINLESS STEEL PRODUCTS CO.,LTD 安徽蓝新不锈钢制品有限公司	N4G08
Anhui Saide QRui Biological Technology Co;Ltd 安徽赛德齐瑞生物科技有限公司	N3B60
Anhui Songyu Engineering Technology Equipment Co., LTD 安徽松羽工程技术设备有限公司	N3B56
Anhui Tenglong PUMP and Valve Manufacturing Co., Ltd. 安徽腾龙泵阀制造有限公司	N4A55
Anhui Yingke Automation Equipment Co., Ltd. 安徽盈科自动化设备有限公司	N4T17
Anomatic (Suzhou) Metal Packaging Co.,Ltd. 艾诺曼帝(苏州)金属包装有限公司	N5G12
ANPEL Laboratory Technologies (Shanghai) Inc. 上海安谱实验科技股份有限公司	W5D07
Anton Paar (Shanghai) Trading Co., Ltd. 安东帕(上海)商贸有限公司	W5F02
Antpedia 分析测试百科网	W6A37
Antuos Nanotechnology (Suzhou) Co., Ltd. 安拓思纳米技术(苏州)有限公司	W5E16
ANYANG HUAQIANG PACKAGING INDUSTRY CO.,LTD. 安阳市华强包装工业有限责任公司	N5C36
Armstong Metal Products Manufacturing Co.,Ltd 天津阿姆斯特金属制品有限公司	N1A30
Asahi Glassplant Inc.	NIP02b
ASTOON CHEMICAL TECHNOLOGY. INC 阿斯顿生物工程技术有限公司	W6C19
Austain (Shanghai) Technology Co., Ltd. 澳思汀(上海)科技有限责任公司	W6D05
AUSTAR GROUP 香港奥星集团	N3A16
AUSTRALIA HM PHARMACHINE PTY.LTD. 澳大利亚惠美制药成套设备有限公司	N3G02
B	
Baoding Chuangrui Precision Pump Co., Ltd. 保定创锐泵业有限公司	N4C73
Baoding Ditron Electronic Technology Co.,Ltd 保定迪创电子科技有限公司	W6A35
Baoding Lead Fluid Technology Co., Ltd. 保定雷弗流体技术有限公司	W6D15
BAODING SIGNAL FLUID TECHNOLOGY CO.,LTD. 保定思诺流体科技有限公司	N1G53
Bareiss Shanghai Limited☒ 德商博锐仪器(上海)有限公司	W5G14
Becton, Dickinson and Company 碧迪医疗	N5E02
Bei Jing Hua Yan Bang Technology Co.,Ltd. 北京华彦邦科技股份有限公司	N4A11
Beijing Airport Beiguang Instruments Co.,Ltd 北京空港北光仪表有限公司	W5D70
Beijing Auno Science and Technology Co.,LTD 北京澳诺科技有限公司	W5B56
Beijing Baodao Packing Printing Co.,Ltd. 北京宝岛包装印刷有限公司	E8C17
Beijing CHENTAI Control Equipment Co.,Ltd. 北京晨泰控制设备有限公司	N3A71
Beijing Chieftain Control Engineering Technology Co.,Ltd. 北京诚益通控制工程科技股份有限公司	N3F26
Beijing ChuangXinTongHeng Science & Technology Co., Ltd 北京创新通恒科技有限公司	W5A16
Beijing Daheng Image Vision Co.,Ltd. 北京大恒图像视觉有限公司	N3P16
Beijing Double-Crane Pharmaceutical Equipment Co.,Ltd. 北京双鹤制药装备有限责任公司	N1D50



Beijing Hanlin Hangyu International Trading Co. LTD
北京翰林航空科技发展股份公司

展位号: NIC10
网址: www.bjhanlin.com

Beijing Highgene technology Co.,Ltd 北京海精高创科技有限公司	W5F20
Beijing Labonce Thermostatic Technology Co.,Ltd. 北京兰贝石恒温技术有限公司	W5B16
Beijing LongliTech Intelligence Co., Ltd. 北京新龙立智能科技有限公司	N3F40
BEIJING MIDE TECHNOLOGY CO.,LTD. 北京日新远望科技发展有限公司	N2H28
Beijing Neuronbc Laboratories Co., Ltd. 北京钮因上晟科技开发有限公司	W5A62
Beijing Perfectlight Technology Co., Ltd. 北京泊菲莱科技有限公司	N6A16
Beijing Roger Tech Ltd. 北京诺植科技有限公司	W6B61
Beijing Sinagel Technology Development Co.,Ltd 北京鑫航成科技发展有限公司	NIC70
Beijing Songyuan Huaxing Technology Develop Co., Ltd. 北京松源华兴科技发展有限公司	W5F30
BEIJING TIANDIJINGYI TECHNOLOGY CO., LTD 北京天地精仪科技有限公司	W5T11
Beijing Winmate Automation Technology Co.,Ltd. 北京京融电自动化科技有限公司	N6D42
Beijing Zhao Yue Oriental Technology Co., Ltd.. 北京翌越东方科技有限公司	N2H28
Bestchrom (Zhejiang) Biosciences Ltd. 博格隆(浙江)生物技术有限公司	W5G38
Bettersize 丹东百特仪器有限公司	W5G10
BHS- Sonthofen Process Solutions (Shanghai) Co., Ltd. 巴伐斯工业技术(上海)有限公司	N3B06
Biocana Lifesciences (Shanghai) Co.,Ltd 迦博生命科学(上海)有限公司	E8B11
Bio-Equip 生物器材网	W5G42
Bio-Link Biological Applied Technologies (Shanghai) Co., Ltd. 百林科医药科技(上海)有限公司	N3F64
Blue Future Industrial(Shanghai)Co.,Ltd. 上海未蓝工业技术有限公司	N3C68
Blue Star Cleanroom Project Company 上海亮基净化工程有限公司/吴江雄峰空调净化设备有限公司	N4D36
Bormioli Pharma	N5F18
Botou Hongzhen plastic products coporation 泊头市宏振塑料制品有限公司	N5F65
Botou Jinrui Plastic Industry Co., Ltd 泊头市金瑞塑业有限责任公司	N5E68

Boyee (Shenzhen) Industrial Technology Co., LTD 博亿(深圳)工业科技有限公司	N6B14
Bozhong (Shandong) Industrial Equipment Co., Ltd. 伯仲(山东)工业设备有限公司	N3P10
Brand (Shanghai) Trading Co., Ltd.	NIP02
Brisk Packing (Tianjin) Co.,LTD 世昇包装(天津)有限公司	E8D11
Bry-Air (Shanghai) Air Treatment Equipment Co., Ltd. 百瑞空气处理设备(上海)有限公司	N4E42
C	
Canaan 浙江迦南科技股份有限公司	N3D26
CANGXIAN KANGFU MEDICINAL PLASTIC MATERIAL PACKING COMPANY 沧县康复药用包装材料厂	N5B70
Cangzhou Four Stars Glass Co.,Ltd 沧州四星玻璃股份有限公司	N5C26
Cangzhou Julong Pharmaceutical Packing Material Co.,LTD 沧州巨龙药用包装材料有限公司	N5F70
Cangzhou LongYun Plastics Co.,LTD 沧州市龙云塑业有限公司	E8C18
Cangzhou Weikang Food & Pharmaceutical Package Co., Ltd 沧州维康食品药品包装有限公司	N5D70
Cangzhou Yikang Foods & Pharmaceutical Packaging Co.,Ltd. 沧州益康食品药品包装有限公司	N5E73
CAPSULCN INTERNATIONAL COMPANY LIMITED 浙江单凡机械有限公司	NIF26
CCL Label(Tianjin)Co.,Ltd. 丝艾(天津)包装材料有限公司	N5G24
Cenway Materials Technology Group Co., Ltd. 信汇材料科技集团公司	E8A20
CHAGNZHOU ZHENHUA DRYING EQUIPMENT CO.,LTD 常州市震华干燥设备有限公司	NIA11
Changchun Mingtai Fluid Technology Co.,Ltd. 长春铭泰流体技术有限公司	N4A20
CHANGSHA RISUN PHARMACEUTICAL MACHINERY CO.LTD 长沙一星制药机械有限公司	NID76
Changsha Saifu Technology Co., Ltd. 长沙赛富科技有限责任公司	W5E26
Changsha Xiangzhi Centrifuge Instrument Co., Ltd 长沙湘智离心机仪器有限公司	W6C33
Changshu Chunlai Machinery Co.,Ltd. 常熟市春来机械有限公司	N6C30
Changshu Softgel System Ltd. 韩国昌诚软胶囊设备有限公司	N3B18
Changzhou Aokai Drying Equipment Co.,Ltd. 常州奥凯干燥设备有限公司	N4C50
CHANGZHOU BUBU DRYING EQUIPMENT CO., LTD 常州市步步干燥设备有限公司	NIG25

ChangZhou Dreure Medical Material CO.,LTD. 常州迪瑞尔医用新材料有限公司	N5G46	Cheng Kangxin(shanghai) Technology Equip- ment Co.,Ltd 诚康鑫(上海) 科技发展有限公司	W5A29
CHANGZHOU GREAT CHEMICAL&ENGINEERING Co., Ltd 常州市格莱特化工工程有限公司	NIA28	Chengbang Lab Instrument 诚邦实验仪器	W6B36
Changzhou h2 Stream Catalysis Co.,Ltd 常州氢流科技新材料有限公司	W6D61	CHENGDE CENPOWER ELECTRONIC CO.,LTD 承德市中威电子有限公司	N3A47
Changzhou Haijiang Drying Equipment Co.Ltd 常州市海江干燥设备有限公司	N2D11	CHENGDE YOUNKER PACKAGING TECHNO 承德雅歌包装科技有限公司	N5A06
Changzhou Jiafa Granulating Drying Equip- ment Co.,Ltd. 常州市佳发制粒干燥设备有限公司	N2A17	Chengdu Corui Technology co., Ltd 成都珂睿科技有限公司	W6A25
Changzhou Lemeng Pressure Vessel Co., Ltd. 常州市乐萌压力容器有限公司	N4B82	Chengdu Gelai High Tech Co.,Ltd 成都格莱高科技有限公司	W5E50
Changzhou Plastics Factory Co., Ltd. 常州市塑料厂有限公司	E8C22	Chengdu Hengbikang Technology Co., Ltd 成都恒必康科技有限公司	NIA47
ChangZhou PUENSHI Intelligent Equipment Co., Ltd 常州普恩仕智能设备有限公司	N6C19	Chengdu Jingu Medicine Packing Co., Ltd. 成都市金鼓药用包装有限公司	N5B56
CHANGZHOU RUIXI BIOTECHNOLOGY CO.,LTD. 常州瑞曦生物科技有限公司	W5D12	China Electronics System Engineering No.2 Construction Co.,Ltd. 中国电子系统工程第二建设有限公司	NIA32
Changzhou Shinmadrying Machinery Co., Ltd. 常州新马干燥工程有限公司	N2T01	China Instrument Network: http://www.yiqi.com 仪器网www.yiqi.com	W6A31
Changzhou Weibo Weighing Equipment Sys- tem Co., Ltd. 常州市威博称重设备系统有限公司	NIA40	CHONGQING JIERUI MACHINERY EQUIPMENT CO., LTD. 重庆捷睿机械设备有限公司	N2F69
CHANGZHOU XIANGHONG DRYING GRANULATING EQUIPMENT CO.,LTD. 常州市湘宏干燥制粒设备有限公司	N4A85	Chongqing Kangcheng Yongsheng Instru- ments Co.,Ltd. 重庆康诚永生试验设备有限公司	W5D69
Changzhou Xinggan Drying Equipment Co.,Ltd. 常州市星干干燥设备有限公司	N2G31	Chongqing Liyun Nozzle Co.,Ltd. 重庆力耘喷嘴有限公司	NIA70
Changzhou XINGYUN Electronic Co.,Ltd 常州市幸运电子设备有限公司	W5C70	Chongqing Partek Machinery Manufacture Co.,Ltd. 重庆帕泰克机械设备制造有限公司	N2H02
CHANGZHOU XINLI DRYING EQUIPMENT CO.,LTD 常州市新力干燥设备有限公司	N4A72	Chongqing yequan energy equipment co, ltd 重庆业冠能源装备有限公司	N4T31
Changzhou YiBu Drying Equipment Co.,Ltd. 常州一步干燥设备有限公司	N2G13	CHONGQING ZHENGCHUAN PHARMACEUTICAL PACKAGING CO.,LTD. 重庆正川医药包装材料股份有限公司	N5B10
Changzhou Yimin Drying Equipment Co., Ltd./ Changzhou Yisite Drying Equipment Co.,Ltd. 常州市益民干燥设备有限公司/常州市益思特干燥设备 有限公司	N4F60	Chromai 科诺美(北京) 科技有限公司	W6B09
Changzhou Yongchang Granulating Drying Equipment Co., LTD. 常州市永昌制粒干燥设备有限公司	N2H68	chromasir 色谱先生	W6B60
Changzhou Zehua Drying Equipment Co.,Ltd. 常州市泽华干燥设备有限公司	N2D57	ChromClass 色谱学堂	W5T15
CHANGZHOU ZHIYANG MACHINERY EQUIPMENT CO.,LTD 常州市智阳机械设备有限公司	N2C69	Clyde Equipment Manufacturing(Wuxi)Co.,Ltd 克莱德装备制造(无锡)有限公司	N6B46
Chanse Technology (Jiangsu) Inc. 创志科技(江苏)股份有限公司	NID26	CMC PLASTIC PACKAGES CO.,LTD 烟台西蒙西塑料包装品有限公司	E8A18
Checoa (Shanghai) Environmental Technology Co., LTD. 上海齐国环境科技有限公司	N4B06	Colamark (Guangzhou) Labeling Equipment Limited 达尔嘉(广州) 标识设备有限公司	N3A14
CHEM BANG 化工邦	N6D46	Cole-Parmer Instrument (Shanghai) Co., Ltd. 科尔帕默仪器(上海) 有限公司	W5F21
Chem-System Tech. 浙江超晟科技有限公司	W6C01	Concord Technology (Tianjin) Co.,Ltd 天津市康科德科技有限公司	W6A39
Cheng du Laipu Technology Co.,Ltd 成都铎谱科技有限公司	W5G69	Coretamp 广东柯田包装技术有限公司	NIC66



Corning Advanced-Flow Reactor Technology Co.,Ltd.
康宁反应器技术有限公司

展位号:W5P22
网址:www.corning.com

Corning China (Shanghai) Regional Headquarters. 康宁(上海)管理有限公司	N5P17
CSBio (Shanghai) Ltd 希施生物科技(上海)有限公司	W5E50
CSE. Shanghai CHIANG SUNG Materials Technologies CO., LTD. CSE强崧集团-上海强崧材料科技有限公司	N3C12
Cymmatrik (Shanghai) Printing Co., Ltd. 上海正伟印刷有限公司	E8B28

D

Daicel Chiral Technologies (China) CO., LTD.	W5D08
Dalian TekMax Technology Co., Ltd 大连腾马科技发展有限公司	N4B10
Damo Tianyu Co.,Ltd. 大漠天宇有限公司	W6B58
DANYANG JINJIAMEI GLASS PRODUCTS CO.,LTD 丹阳市金佳美玻璃制品有限公司	N5G86
Datwyler 德特威勒医药包装	N5F06
Dawnsens New Materials (Xiamen) Co., Ltd. 厦门当盛新材料有限公司	E8D32



Dayou Chromatography Technical Service Inc.(Shanghai)
上海大有色谱技术服务有限公司

展位号:W5G05
网址:www.dayouchrom.com

DEKON 德控科技-上海净有流体科技有限公司	N3B30
Delfin Industrial Vacuum Cleaner 得风工业吸尘器	N4E44
Devulon(changshu)Medical Co.,Ltd 德弗隆(常熟)医疗有限公司	E8D22



DKSH CHINA
大昌洋行(上海)有限公司

展位号:W5P10
网址:www.dksh-instrument.cn

DLAB SCIENTIFIC CO.,LTD 大龙兴创实验仪器(北京)股份公司	W6B16
Dongguan Kinda Filtration Equipment CO.,Ltd 东莞勤达过滤设备有限公司	N3G70
Dongguan Walle Sealing Technology Development Co., Ltd 东莞市华乐密封技术开发有限公司	W6D59
Donghai County Jingle Quartz Products Co., Ltd. 东海县京乐石英制品有限公司	W5B71

Dumas Co., Ltd 杜马司科学仪器(江苏)有限公司	W5D30
Dürr Paintshop Systems Engineering (Shanghai) Co., Ltd. 杜尔涂装系统工程(上海)有限公司	NID10a

E

E3 Green Technology Co., Ltd 倚世节能科技(上海)有限公司	W5C18
EASY LAB 检测家	W6D55
Edelmann (Beijing) Co, Ltd. 爱德曼(北京)包装印务有限公司	N5E32
ELICREATION EP EQUIPMENT(WENZHOU)CO.LTD 精创环保设备(温州)有限公司	N6D02
Elite HPLC 依利特科技	W6B06
EMO(Shanghai) Flow Technology Co.,Ltd 伊睦(上海)流体科技有限公司	W5G63
EPL Limited 爱索尔(广州)包装有限公司	N5A15
eSonics Group 上海亿索科技有限责任公司	N5F32
ETORCH PHARMTECH CO.,LTD. 上海鄂炬医药科技有限公司	N2B69
Everloy (Shanghai) Co.,Ltd. 爱波洛伊(上海)贸易有限公司	N3C29

F

FAMACY GROUP CORP 江苏法玛施药用玻璃有限公司	N5A01
Feature-Tec (Shanghai) Advanced Materials Co. Ltd 飞潮(上海)新材料股份有限公司	N3C66
FLOW SCIENCES CHINA 福赛气流科技(北京)有限公司	W5G31
FLOWX 上海弗雷西阀门有限公司	N3A31
FOGANG COUNTY GUOZHU PLASTIC CO.LTD 佛冈县国珠塑胶有限公司	N4A23
Forintech 天津市富林泛泰科技发展有限公司	N4G63
FOSHAN KENHIGH SMART MACHINERY EQUIPMENT CO.,LTD 佛山市精海智能机械设备有限公司	NIA31
FOSS 丹麦福斯分析仪	W5G15
FRAPP'S CHEMICAL INDUSTRY(SUICHANG) CO., LTD. 菲立化学工程(遂昌)有限公司	N3F11
Fujian Longwei Pharmaceutical Glass Co.,Ltd. 福建龙威药用玻璃有限公司	N5G88
FullMore (shanghai) Packaging Machine Co.,Ltd 富茂(上海)包装器材有限公司	N4D86
Future Pharma Equipment Co., Ltd. 浙江明耀制药设备有限公司	N3G26

G



G.DIEHM Process Systems
德国蒂姆过程系统公司
展位号: W5G08
网址: www.linbo-china.com

GEMÜ Valves (China) Co.,Ltd. N3B26
盖米阀门(中国)有限公司

gerresheimer China N5P21
格雷斯海姆中国

GL Sciences (Shanghai) Ltd. W5P16
技尔(上海)商贸有限公司

Glintview (Shanghai) New Material & Technology Co. LTD. W6B57
瞻阅(上海)新材料技术有限公司

Global Eco-environment Protection Magazine N6E35
《环球生态环保》杂志

Globalink Flow Control Systems (Shanghai) Co., Ltd W5G13
格林菲普流体控制系统(上海)有限公司

Gogetter Intelligence NID10d
烟台国工智能科技有限公司

Gongyi Yuhua Instrument Co.,LTD. W5E30
巩义市予华仪器有限责任公司

GOOD MORNING International(Shanghai)Ltd. N3A25
台杏贸易(上海)有限公司

Guangde Yulong Pump Co., Ltd N6D06
广德玉龙泵业有限公司

Guangdong Bestech New Materials Technology Co., Ltd N4G98
广东贝斯新材料技术有限公司

GUANGDONG HECHUANG PRECISION PHARMA PACKAGING CO., LTD. N5A65
广东和创药用精密包材有限公司

Guangdong JingchiIntelligent Equipment Co., Ltd. N6A31
广东京驰智能装备有限公司

Guangdong Rifu Intelligent Equipment Co.,Ltd NIE60
广东日富智能装备股份有限公司

Guangdong skymen Ultrasound Industrial Co., Ltd. W6B59
广东浩盟超声实业有限公司

Guangdong Stone Medicinal Packaging Material Co., Ltd N5D56
广东世通药品包装材料有限公司

GuangDong SUOREC Technology Co.,Ltd. N4F40
广东硕源科技股份有限公司

GUANGZHOU ALL-BLOOM INTELLIGENT EQUIPMENT CO.,LTD N2B61
广州市广花智能装备有限公司

Guangzhou Bacclean Tech Co.,Ltd N1B33
广州佰伦净化设备制造有限公司

Guangzhou Heyi Pack Co.,Ltd. N2E61
广州和易包装设备有限公司

Guangzhou Huangzhipai Packing Machinery Co., Ltd. N1A71
广州煌之牌包装机械有限公司

Guangzhou Lubex Science Instrument Co.,Ltd. W6C27
广州绿百草科学仪器有限公司

Guangzhou Novel Packaging Co., Ltd E8D26
广州永新包装有限公司

GUANGZHOU VOLFMEN HOSE CO.,LTD. N3G80
广州沃夫曼管业有限公司

Guizhou micro-chemical technology co., LTD W5B02
贵州微化科技有限公司

Gurana Packing (Shanghai) Limited E8C21
谷然纳科技(上海)有限公司

GUSU PURIFYING GROUP CO.,LTD. N4P21
江苏姑苏净化科技有限公司

H

H&T Presspart N5G27



Haimen Haizhen Vacuum Equipment Co.,Ltd.
海门市海真空设备有限公司
展位号: N1F06
网址: www.china-hz.cn

Hanbon Sci.&Tech. W5C02
江苏汉邦科技股份有限公司

Hangzhou Anow Filtration and Materials Co., Ltd. N3C58
杭州安诺过滤器材有限公司

Hangzhou Brilliance Chemical Technology Co., Ltd W5F56
杭州布瑞利斯化工科技有限公司

Hangzhou Cobetter Filtration Equipment Co.,Ltd. N3B62
杭州科百特过滤器材有限公司

Hangzhou Darlly Filtration Equipment Co.,Ltd N3A61
杭州大立过滤设备有限公司

Hangzhou David Instrument Co., Ltd W6B01
杭州大卫仪器有限公司

Hangzhou Digitalsalt Technology Co., Ltd W6B56
杭州咸数科技有限公司

Hangzhou Fuda Dehumidification Equipment Co., Ltd N4F08
杭州福达除湿设备有限公司

Hangzhou Fulton Thermal Equipment Co., Ltd. N1A13
杭州富尔顿热能设备有限公司

Hangzhou Geng Yu Instrument Co.,Ltd W6B27
杭州庚雨仪器有限公司

Hangzhou Guidling Technology Co., Ltd N3E77
杭州九龄科技有限公司

Hangzhou jinshan instrument valves co.Ltd N6A08
杭州金山仪表阀门有限公司

Hangzhou Ke-Li Chemical Equipment co., LTD N2T05
杭州科力化工设备有限公司

Hangzhou Ouquan Technology Co., LTD W6A01
杭州欧泉科技有限公司

Hangzhou Qiantang Longyue Biotechnology Co., Ltd. N5G52
杭州钱塘隆越生物科技有限公司

Hangzhou Shangdao Electric Co.,LTD. N6A25
杭州上岛电器有限公司

Hangzhou Shengde Machinery Co., Ltd 杭州胜德机械有限公司	NIF68
Hangzhou Tanvi Filtering Equipment Co.,LTD 杭州唐维过滤器器材有限公司	N4G70
Hangzhou Xinanjiang Industrial Pump Co.,Ltd. 杭州新安江工业泵有限公司	N2T17
Hangzhou Zhaobo Filtration Technology Co.,Ltd. 杭州兆博过滤技术有限公司	N3D70
Hangzhou Eternalwater Filtration Equipment Co., Ltd. 杭州恒水过滤器材有限公司	N3A51
Hanon 海能技术	W6B22
Harbin-Pengcheng NEW MATERIALS TECHNOLOGY CORP. 哈尔滨鹏程新材料科技股份有限公司	N5B74
Hebei First Rubber Medical Technology Co., Ltd. 河北橡一医药科技股份有限公司	N5B50
Hebei guorun pharmaceutical packaging materials co.,ltd 河北国润药品包装材料股份有限公司	N5A75
Hebei Jinhuan Packaging Co., Ltd 河北金环包装有限公司	N5A11
Hebei Jixing Medical Packging CO.,LTD 河北吉星医药包装有限公司	E8A22
HEBEI kaicheng packaging co.,Ltd 河北凯成包装股份有限公司	E8B16
Hefei YoungMan Technology Instrument Co.,Ltd 合肥央迈科技仪器有限公司	W5E76
 Heidolph 海道尔夫仪器设备(上海)有限公司 展位号:W5E04 网址:www.heidolph-instruments.cn	
HEINKEL Process Technology (Wuxi) Co.,Ltd 海因克尔设备技术(无锡)有限公司	N3A18
Henan Roshn Packaging Material Co.,Ltd. 河南荣盛包装材料有限公司	N5A56
Henan Sanqiang Medical Equipment Co., Ltd 河南省三强医疗器械有限责任公司	N6C31
Hengyi Pharmaceutical Equipment Co., Ltd. 上海恒谊制药设备有限公司	N3A58
Herolab 赫洛莱博	W5F25
 HIGHFINE 南通海发智能科技有限公司 展位号:NIF01 网址:www.highfinegroup.com	
HIMILE MECHANICAL SCIENCE AND TECHNOLOGY (SHANDONG) CO.,LTD 山东豪迈机械制造有限公司	NIP18
Hoffmann Neopac AG / Melchers China 霍夫曼纽派克公司/美最时工业技术(上海)有限公司	N5G32
HONDON PACKAGING & MACHINERY GROUP 天津汉顿包装食品机械厂	N2C37

HongKe Technology Co., Ltd. 广州虹科电子科技有限公司	W5E22
HONJIAN Fluid Technology Co.Ltd 吉林鸿展流体科技有限公司	N6D36
HOSHEEN (BEIJING) TECHNOLOGY CO.,LTD 慧神九思(北京)科技有限公司	N4A69
Hosokawa Micron Group Huilian Pharmaceutical Machinery 华联药机	N3A32 NID36
HUBEI HUAQIANG HIGH-TECH CO.,LTD. 湖北华强科技股份有限公司	N5D36
HUBEI HUARUN TECHNOLOGY CO., LTD 湖北华润科技有限公司	N5D65
HUBEI PERFECT HENYU PACKING MATERIAL CO., LTD 湖北完美恒誉包装材料有限公司	E8C16
Huber (Guangzhou) Instrument And Equipment Co. Ltd	NIP02a
Huifeng Medical Packaging Co., Ltd 中山汇丰医用包装科技有限公司	N5B60
Huijue Group 辉爵集团	N4F36
 Hunan China Sun Pharmaceutical Machinery Co.,Ltd. 湖南千山制药机械股份有限公司 展位号:NIC02 网址:www.chinasun.com.cn	
Hunan Herexi Instrument & Equipment Co., Ltd. 湖南赫西仪器设备有限公司	W6D51
Hunan HUART Technology Co.,Ltd 湖南华尔特科技有限公司	N3A55
Hunan Kibing Pharmaceutical Material Technology Co., Ltd. 湖南旗滨医药材料科技有限公司	N5A30
Hunan Xiang Yi Laboratory Instrument Development Co.,Ltd. 湖南湘仪实验室仪器开发有限公司	W6A51
Hunan Qiongzhi-Tusheng Technology Co., Ltd 湖南琼之途升科技有限公司	W6C26
Huzhou zhongya Packaging Co.,Ltd. 湖州中亚包装有限公司	N5T18
 Hyperpurex Hyperpurex Instrument technology (Shanghai) Co., Ltd 骏思仪器科技(上海)有限公司 展位号:W5A03 网址:www.hyperpurex.cn	
IKA Works Guangzhou 艾卡(广州)仪器设备有限公司(德国IKA)	W5F18
INESA Scientific Instrument Co.,Ltd 上海仪电科学仪器股份有限公司	W5A25
Innofluid Co., Ltd. 申辰流体科技(上海)有限公司	W5G26
Inscinstech Co., Ltd 苏州英赛斯智能科技有限公司	W5D18

IWT Pharma	W5F15	Jiangsu Huatai Heavy Industries Co.,Ltd 江苏华泰重工装备有限公司	N4F68
J		Jiangsu Jewel Biological Equipment Co., Ltd 江苏洁维生物设备股份有限公司	N3F76
JANGSU LONGER TECHNOLOGY CO.,LTD 江苏朗和科技有限公司	N4D20	Jiangsu Jieda Centrifuge Manufacturing Co., Ltd 江苏捷达离心机制造有限公司	N2F51
JiaHang Instruments 上海佳航仪器仪表有限公司	W6A19	JIANGSU JIESAI MECH-TECH CO.,LTD. 江苏杰赛机械科技有限公司	N4B56
JiAn City Qingfeng Filter Equipment Material Co., Ltd 吉安市庆丰过滤器材有限公司	N4G66	Jiangsu Jingchuang Electronics Co.,Ltd. 江苏省精创电气股份有限公司	W6C21
JIANGSU AIKSMED EQUIPMENT CO.,LTD 江苏艾克斯医疗设备有限公司	NID66	JIANGSU JIUWU HI-TECH CO.,LTD. 江苏久吾高科技股份有限公司	N4E86
Jiangsu Baolin Environment Engineering Co.,Ltd. 江苏宝林环境工程有限公司	N4P11	Jiangsu Josem Environmental Equipment Manufacturing Co., Ltd 江苏嘉盛环境设备制造有限公司	N4G10
JIANGSU BAYTREE COMPOSITE MATERIAL CORPORATION 江苏贝瑞复合材料有限公司	N5D68	Jiangsu Juding Environmental Protection&Energy Saving Equipment Manufacturing Co.,Ltd. 江苏巨鼎环保节能设备制造有限公司	N2G51
Jiangsu Biaoxin Machinery Co., Ltd. 江苏标新机械有限公司	N3A78	Jiangsu Kaiwei Pharmaceutical Packaging Co.,Ltd 江苏凯威药用包装有限公司	N5E50
JIANGSU CHANGJIANG LIDSCO, LTD 江苏长江盖业有限公司	N5T15	Jiangsu Lason Chemical Environmental Protection Co., Ltd. 江苏蓝必盛化工环保股份有限公司	N4D50
Jiangsu Chaohua Glasswork Co.,Ltd. 江苏潮华玻璃制品有限公司	N5C50	Jiangsu Longsheng pharmaceutical packaging material Co., Ltd 江苏隆晟医药包装材料有限公司	E8B13
Jiangsu Delfu Medical Devices Co., Ltd 江苏德尔福医疗器械有限公司	N5A10	JIANGSU LONGXIN ALUMINUM CO.,LTD 江苏龙新铝业有限公司	N4F24
JIANGSU DOCTOP FILTER SYSTEM CO.,LTD 江苏道可道过滤系统有限公司	N4F47	JIANGSU NINE HEAVEN HIGH-TECH CO.,LTD. 江苏九天高科技股份有限公司	N1F40
Jiangsu Dongbang Machinery Co.,Ltd 江苏东邦机械有限公司	N4B70	Jiangsu Pengduo Machinery Technology Co., Ltd. 江苏鹏多机械科技有限公司	N1A51
JIANGSU ENEPS SYSTEM EQUIPMENT CO., LTD 江苏恩斯特系统设备有限公司	N4G96	JIANGSU POMEGRANATE CHEMICAL TECHNOLOGY CO.,LTD 江苏石榴化工科技有限公司	W5A50
Jiangsu Fu Tai fluid temperature control equipment Co. Ltd 江苏弗泰流体温控设备有限公司	NIG17	Jiangsu Saideli Pharmaceutical Machinery Co.,Ltd 江苏赛德力制药机械制造有限公司	N2P01
Jiangsu GLK Vacuum Technology Co., Ltd. 江苏格里克真空技术有限公司	N3A69	JIANGSU SAISI SEALING TECHNOLOGY CO., LTD 江苏赛斯密封科技有限公司	N6E33
JIANGSU GOLDEN MATERIAL TECHNOLOGY CO.,LTD 江苏金材科技有限公司	N5C75	Jiangsu Shennong Autoclave INC. 江苏神农灭菌设备股份有限公司	N2T11
Jiangsu Gongtang Chemical Equipments Co., Ltd. 江苏工塘化工设备有限公司	N2E01	Jiangsu Sollicitude Medical Technology Co.,Ltd 江苏关怀医疗科技有限公司	N3G82
Jiangsu Hanlin Pharmaceutical Packaging Technology Co., Ltd 江苏瀚林药用包装科技有限公司	E8D13	JIANGSU SUJING GROUP 江苏苏净集团有限公司	N3D50
JIANGSU HANYOO PHARMATECH CO.,LTD 江苏翰洋自动化科技有限公司	NID60	Jiangsu Sunkey Packaging High Technology Co., Ltd 江苏申凯包装高新技术股份有限公司	E8D17
Jiangsu Hengdeli Chemical Equipment Manufacturing Co., Ltd 江苏恒德力化工设备制造有限公司	N4C26	Jiangsu Tianli Pharmaceutical Equipment Co., Ltd 江苏天利制药设备有限公司	NIG29
Jiangsu Huada Centrifuge Co., Ltd. 江苏华大离心机制造有限公司	N2P11	Jiangsu Tingsze Machinery Co.,Ltd. 江苏丁氏机械有限公司	N4C20
Jiangsu Huahai M&CTechnology Co., Ltd. 江苏华海测控技术有限公司	W6C36	Jiangsu Tongde Pharmaceutical Tech Co.,Ltd. 江苏同德医药科技有限公司	N4A51
Jiangsu Hualan New Pharmaceutical Material Co.,Ltd. 江苏华兰药用新材料股份有限公司	N5C10		

Jiangsu TONGZE Filtration Technology Co., Ltd 江苏同泽过滤科技有限公司	N2E13
Jiangsu Wanhai Medical Instruments Co., Ltd. 江苏万海医疗器械有限公司	E8D18
JIANGSU WINLONG PHARMACEUTICAL MACHINERY CO., LTD. 江苏威龙智能科技股份有限公司	NIG36
JIANGSU WUY LABORATORY EQUIPMENT CO.,LTD 江苏五越实验室设备有限公司	W5B30
Jiangsu Xinda Tech Limited 江苏新达科技有限公司	N4A81



JIANGSU YANGZI LIDE MEDICAL EQUIPMENT CO.,LTD
江苏扬子利得医疗器械有限公司

展位号: W5C58
网址: www.gmpst.com

JIANGSU YANXIN ENVIRONMENTAL SCIENCE & TECHNOLOGY CO.,LTD. 江苏言信环境科技有限公司	N4D06
JIANGSU YONGRUN PACKAGING MATERIALS CO.,LTD 江苏永润包装材料有限公司	N5A58
Jiangsu Yutong Drying Engineering Co.,Ltd 江苏宇通干燥工程有限公司	N4A47
Jiangsu Zhengheng Light Industrial Machinery Co.,Ltd. 江苏正恒轻工机械有限公司	N2B13
Jiangsuyouf anti-corrosion technology co.LTD. 江苏优氟防腐科技有限公司	N4B79
Jiangxi Chunguang New Materials Technology Co., Ltd 江西春光新材料科技股份有限公司	N5A50
Jiangxi Yatai Pharmaceutical Packaging Co., Ltd. 江西雅太药用包装有限公司	N5F62
Jiangyin Allpro Polymer Technology Co.,Ltd 江阴市奥谱高分子科技有限公司	W5E18
Jiangyin Binjiang Medical Equipment Co.,Ltd. 江阴滨江医疗设备有限公司	N2F55
Jiangyin Hongda Powder Equipment Co.,Ltd. 江苏宏达粉体装备有限公司	N4C79
Jiangyin Hongmeng Rubber Plastic Product Co.,Ltd. 江阴市鸿萌橡塑制品有限公司	N5A62
JIANGYIN SUNSHINE IMPORT & EXPORT CO.,LTD 江阴双夏进出口有限公司	E8C30
Jiangyin Tejie Rubber & Plastic Co.,Ltd. 江阴特洁橡塑有限公司	N5G84
Jiangyin Xinhui Cengxi Equipment Co.,Ltd. 江阴市新辉层析设备有限公司	W5E69
Jiangyin Yangtian Gas Equipment Co., Ltd. 江阴洋田气体设备有限公司	N4T15
Jiangyin Yatai Purification Equipment Co., Ltd. 江阴市亚泰净化设备技术有限公司	N4E16
Jiangyin Yinda Machinery Co.,Ltd 江阴市寅达机械有限公司	N6A02

JIANGYINJINQUENCHROMATOGRAPHYEQUIPMENT-CO.,LTD 江阴市金确层析设备有限公司	W6D21
JIASHAN SPECK PUMPS SYSTEMTECHNIK CO., LTD. 嘉善司倍克泵业有限公司	N3B10
JIGONGVOGEL&PharmaTEC 机工弗戈&《制药业》	N3A08
Jijian(Shanghai) Purification Technology Co.,Ltd 吉建(上海)净化科技有限公司	N4F45
Jinan GT Industrial Co.,Ltd. 济南阶梯实业有限公司	N5E56
Ji'nan Huatai Precision Machinery Equipment Co.,Ltd. 济南华泰精工机械设备有限公司	N4A71
JINAN SNAIL INTERNATIONAL CO LTD 济南思耐尔国际贸易有限公司	E8C32



Jinan UKFLOW metering machinery equipment co., ltd
济南优科精流机械设备有限公司

展位号: W5C08
网址: www.cnukflow.net

Jiyu Centrifuge 吉宇离心机	N1A76
JND PACKAGING 洁诺德包装集团	N5A28
Join Automation mechanical technology Co., Ltd. 锦岸机械科技江苏有限公司	N2D51
JOWAY 乔为医药设备(上海)有限公司	N3B28
Joymed Technology (Shanghai)Co., Ltd. 巨翊科技(上海)有限公司	E8C36
JPE YEAN HERN CO.,LTD 江亨流体科技(昆山)有限公司	N3B22
JULABO-ChemTron / WIGGENS 优莱博/维根斯	N3C22
JUN LANG MACHINERY CO.,LTD 江阴市骏朗机械设备有限公司	N6D28
Juneng Machinery (China) Co.,Ltd. 巨能机械(中国)有限公司	N2C61

K

KENO PHARMA LIMITED 北京克诺腾达贸易有限公司	N5T13
KEVISION SYSTEMS	NIB07
Keyuan Machinery Equipment Co., Ltd 石家庄科源机械设备有限公司	N4A82
KINEMATICA ASIA LIMITED	W5E06
King Lai Hygienic Materials Co.Ltd 昆山新莱洁净应用材料股份有限公司	N3C50
Kistler Innovative Technology China Ltd. 奇石乐精密机械(上海)有限公司	N3A21
KLaiWoD(Guangzhou) Intelligent Equipment Co.,Ltd. 科莱沃德(广州)智能装备有限公司	N6C08

Klöckner Pentaplast 科佩(苏州)特种材料有限公司	N5E08
KNF CHINA 凯恩孚科技(上海)有限公司	W5G40
K-STONE Cleanroom system Engineering (Suzhou) Co., Ltd. 擎德洁净系统工程(苏州)有限公司	N3G62
Kunshan Aulank Pump Manufacturing Co.,Ltd 昆山奥兰克泵业制造有限公司	W5E63
Kunshan Baobai Plastic Technology Co., Ltd 昆山柏塑塑胶科技有限公司	E8B17
Kunshan Duplexx Engineering Technology Co.,Ltd 昆山复希工程技术有限公司	W5A39
KunShan Expert Precision Engineering & Tech- nical Ltd 昆山艾斯博精密金属科技有限公司	NIA05
KunShan FeiHong Filtration Technology Co., Ltd 昆山飞虹过滤技术有限公司	N4A79
KUNSHAN JIANN LIH SAFETY PRODUCTS CO., LTD. 昆山建诺利和安全防护用品有限公司	N4G32
Kunshan MAX Cleanroom System Co.,Ltd. 昆山协多利洁净系统股份有限公司	N4A02
Kunshan Wisepac Desiccant Co.,Ltd. 昆山威胜干燥剂有限公司	N5B30
KYOTO ELECTRONICS MANUFACTURING (Shang- hai) Co., LTD. 可睦电子(上海)商贸有限公司	W5F23
L	
LAUDA China Co.Ltd 劳达贸易(上海)有限公司	W5G25
LAWA 蓝旺节能科技(浙江)有限公司	N2G11
LEADTOP PHARMACEUTICAL MACHINERYINC 浙江亿拓制药机械有限公司	NIC06
Lee&Wang Industrial Technology (Shanghai) Co.,Ltd. 李迩王工业技术(上海)有限公司	N3C31
Leggenda (Shanghai) Technology Co.,Ltd. 朗岱(上海)科技有限公司	N2D69
Liaoning Chunguang Pharmaceutical Equip- ment Corp., Ltd 辽宁春光制药装备股份有限公司	N3C76
Liaoning Soaring Eagle Machinery Co.,Ltd. 辽宁雄鹰机械有限公司	N6D25
Liaoning Tianyi Machinery Co.,Ltd. 辽宁天亿机械有限公司	NIC36
LiaoYang Youxin pharmaceutical machinery science&technology co.,Ltd 辽阳友信制药机械科技有限公司	N2E51
Liaoyang Zhonglian Pharmaceutical Machinery Co., Ltd 辽阳中联制药机械有限公司	N2F61
Linhai Sanyang Packaging Co., Ltd 临海市三阳包装股份有限公司	E8C22
LINHAI TAN'S VACUUM EQUIPMENT CO.,LTD 临海市谭氏真空设备有限公司	W5D63

Linhai Yonghao Vacuum Equipment Co., Ltd 临海市永昊真空设备有限公司	W6B51c
Linkoptik Instruments Co.,Ltd. 珠海真理光学仪器有限公司	W5A70
Linyi Haixin Chemical Equipment Co.,Ltd 临沂市海鑫化工设备有限公司	NIC76
Linyi HONGYE CHEMICAL EQUIPMENT CO.,LTD 临沂宏业化工设备有限公司	NIE76
Lisure Science (Suzhou) Co., Ltd 利穗科技(苏州)有限公司	W5C26
Liyang Sifang Stainless Steel Products Co., Ltd. 溧阳市四方不锈钢制品有限公司	N3A50
Logan Instruments Corp	W5F05
Longhu Chemical Equipment Co., Ltd 无锡市龙虎化工设备有限公司	N4A83
LUM (Jiangsu) Instrument Co.,Ltd. 罗姆(江苏)仪器有限公司	W5G19
Lunte environmental technology Wuxi Co., Ltd 轮特环境科技无锡有限公司	N4E18
LuoYang Dirante Pharmaceutical Packaging Material Co.,Ltd. 洛阳帝然特医药包装材料有限公司	N5E11

M

Madebao Vacuum Equipment Group Co.,Ltd. 马德宝真空设备集团有限公司	N4C30
MAIDER MEDICAL INDUSTRY EQUIPMENT CO.,LTD 迈得医疗工业设备股份有限公司	N5A18
Majesty Holdings Co., Ltd. 广东美捷时控股股份有限公司	N5D42
Making Green Environmental Technology- (Shanghai)Co.,Ltd 绵津环保科技有限公司(上海)有限公司	N4A10



Malvern Panalytical (China)
马尔文帕纳科(中国)

展位号:W5F10a
网址:www.malvernpanalytical.com.cn

Marya pharma engineering Co.,Ltd 湖南玛雅智能科技有限公司	NIC50
Mavillex Fluid Technology (Shanghai) Co.,Ltd. 迈菱机械科技(上海)有限公司	N3C71
Meihui Technology Co.,Ltd 沈阳镁汇科技有限公司	W5F65
Membrane Solutions 迈博瑞生物膜技术(南通)有限公司	N4D60
Memmert Shanghai Trading Co.Ltd 美墨尔特(上海)贸易有限公司	W5G03
Menji (Shanghai) Biotechnology Co., Ltd 门季(上海)生物科技有限公司	W5E24



Metrohm China Limited
瑞士万通中国有限公司

展位号:W5E02
网址:www.metrohm.cn

METVOX 勃拉精密机械(上海)有限公司	N3G76	NANTONG WEISHI VACUUM EQUIPMENT CO.,LTD. 南通市威士真空设备有限公司	N4C18a
MicroChem (Dalian) Co., Ltd. 大连微凯化学有限公司	W5F50	Nantongshi Jingsheng Vacuum Equipment Co.,LTD 南通市晶盛真空设备有限公司	NIA18
Micromeritics Instrument (Shanghai) Ltd. 麦克默瑞提克(上海)仪器有限公司	W5G12	NATURE ENGINEERING CO., LTD 深圳市利康工程设备贸易有限公司	W6B21
Microwants (hainan)Technology Co.,Ltd 麦可旺志(海南)科技有限公司	W5B68	NETZSCH Scientific Instruments Shanghai 德国耐驰仪器制造有限公司	W5F17
Mikron Industrial Equipment (Shanghai) Co., Ltd. 米克朗工业设备(上海)有限公司	N5G16	Nevii (Changsha) Intelligent Technologies Co.,Ltd. 纳威尔(长沙)智能科技有限公司	NIB17
mitsubishi GAS CHEMICAL COMPANY, INC. 三菱瓦斯化学株式会社	N5G20	NIKYANG Enterprise Limited 力扬企业有限公司	W5G17
Moon Pharmaceutical Equipment (Hangzhou) Co., Ltd 穆恩制药设备(杭州)有限公司	N3G36	Ningbo CYCONUS Technology Development Co., Ltd. 宁波赛康科技发展有限公司	N6A20
MTG Innovative Hose Solutions Asia Pacific Ltd. 美特杰橡胶管(上海)有限公司	N3B36	NINGBO DAMO TECHNOLOGY CO., LTD 宁波大膜科技有限公司	N4E08
N			
Nanjing Advanced Biological Materials & Process Equipment 南京先进生物材料与过程装备研究院有限公司	N2B31	NINGBO DURREX PUMPS CO.,LTD 宁波得利时泵业有限公司	N3F80
Nanjing Carbon Recycle Biomass Energy Co.,Ltd. 南京碳环生物质能源有限公司	N4A18	NINGBO EDSV SEAL TECHNOLOGY CO.,LTD. 宁波爱之福密封科技有限公司	N6E25
Nanjing Enigmar Instrument Technologies Co.,Ltd 南京英格玛仪器技术有限公司	NIA09	NINGBO GUAN TE REFRIGERATION TECHNOLOGY CO., LTD 宁波冠特制冷技术有限公司	W5T01
Nanjing Membrane Materials Industrial Technology Research Institute Co, Ltd 南京膜材料产业技术研究院有限公司	N6D10	Ningbo Qingyang Automation Technology Co.,Ltd 宁波清扬自控技术有限公司	N6C47
NANJING NINGKAI INSTRUMENT CO.,LTD 南京宁凯仪器有限公司	W5A56	NINGBO SCIENTZ BIOTECHNOLOGY CO.,LTD. 宁波新芝生物科技股份有限公司	W6C06
NanJing XIN YANGTZE Pharmaceutical Equipment Co. LTD 南京鑫长江制药设备有限公司	N4A86	Ningbo SINYUAN Industrial Material Group 宁波信远膜工业股份有限公司	N2H28
Nanjing Zhengyuan Enamel Equipment Co., Ltd. 南京正源搪瓷设备制造有限公司	N2F27	Ningbo Sijialab Equipment Co.,LTD 宁波市双嘉仪器有限公司	W6D19
Nanjing Bidun Environmental Protection Technology Co., Ltd 南京碧盾环保科技股份有限公司	NID10c	Ningbo Smartfluent Co., LTD. 宁波玄流智造有限公司	W5F19
NANO PHARM TECH MACHINERY EQUIPMENT CO., LTD. 哈尔滨纳诺机械设备有限公司	NIB18	NINGBO VICHNET TECHNOLOGY CO., LTD 宁波纬诚科技股份有限公司	N3A77
NANTONG BEITE PHARMACEUTICAL MACHINERY CO.,LTD. 南通贝特医药机械有限公司	N2B05	Ningbo Zhengli Pharmaceutical Packaging Co.,Ltd 宁波正力药品包装有限公司	N5B02
Nantong Fengwei Machinery Co.,Ltd. 南通丰威机械有限公司	NID30	Ningbo Tokatsu Hose Industry Co.,Ltd 宁波东葛管业有限公司	N6D16
Nantong Huideseng Packaging Material Co.,Ltd 南通惠得成包装材料有限公司	N5F60	Nipro Pharmapackaging (Shanghai)Co., Ltd. 尼普洛医药包装容器(上海)有限公司	N5E28
Nantong JianFeng Machinery Co., LTD. 南通剑烽机械有限公司	NIF36	Noozle Fluid Technology (Shanghai) Co., Ltd. 诺泽流体科技(上海)有限公司	N3A26
Nantong Longfong Machinery Technology Co., Ltd 南通龙凤机械科技有限公司	N2D61	Nouryon	W5D02
Nantong Purui Technical Instrument Co. Ltd 南通普瑞科技仪器有限公司	W5E56	O	
		OKAWARA Drying Equipment Engineering (Shanghai) Co., Ltd.	NIB08
		Oukai Medical Device Technology Co., Ltd., Jiangsu, China 江苏欧凯医疗器械科技有限公司	N5T33
		OUSHISHENG(BEIJING) TECHNOLOGY CO., LTD. 欧世盛(北京)科技有限公司	W5C16

P		
PerkinElmer 珀金埃尔默企业管理(上海)有限公司	W5G02	
Perlen Packaging	N5F20	
Pharma Machine	N1A06	
Pharma United Co., Ltd 联合法玛(昆山)洁净系统有限公司	N4F02	
Pharmaceutical Network 制药网	N6A01	
Pharmapack Technologies Corporation 广州法玛珈智能设备股份有限公司	N3C02	
PHARMAVISION (QINGDAO) INTELLIGENT TECHNOLOGY LTD 晶格码(青岛)智能科技有限公司	W5G16	
Pharmec Technologies Co.,Ltd 上海法麦得国际贸易有限公司	N3G01	
Pharmtech Machinery Co., Ltd 上海璟皓机械科技有限公司	N1T15	
Pioneers International Trading Ltd./Nanjing BioPAS Pharmaceutical Equipment Tech.Co.,Ltd 先锋国际经贸有限公司	N3B70	
pm8.cn 制药设备网	N6A03	
Polycine GmbH	N5G28	
Pratt (Shanghai) Clean Technology Co., Ltd 普芮特(上海)洁净科技有限公司	N4G30	
Prcitsom Supercritical (Guangdong)High-Tech Technology Co.,Ltd. 普萃超临界(广东)高新技术有限公司	N3G88	
Proteco (Shanghai) Refrigeration Equipment Technology Co., Ltd. 普泰克(上海)制冷设备技术有限公司	N1A25	
PUHLER 广东派勒智能纳米科技股份有限公司	N6B26	
Puyang Lumeng Glass Co., Ltd 濮阳市鲁蒙玻璃制品有限公司	N5A60	
Q		
QINFENG TECHNOLOGY (ZHEJIANG) CO.,LTD 钦丰科技(浙江)有限公司	N4D80	
Qing Dao DoVere Precise Machinery Co.,Ltd 青岛帝威精工机电有限公司	N2A23	
Qingdao Baijing Metal Detection Technology Co.,Ltd. 青岛百精金检技术有限公司	N1T31	
Qingdao Creatrust Electronic Technology Co., Ltd. 青岛永合创信电子科技有限公司	W5A61	
QINGDAO ELITE MACHINERY MANUFACTURE CO.,LTD. 青岛精锐机械制造有限公司	N3A68	
Qingdao Hailang Silica Gel Ltd. 青岛海浪硅胶干燥剂有限公司	W6D25	
Qingdao Haoen Pharmaceutical Consumable Co., Ltd. 青岛浩恩医药耗材有限公司	N5G41	
Qingdao Junray Intelligent Instrument Co.,Ltd. 青岛众瑞智能仪器股份有限公司	N4E46	
Qingdao Micron Powder Machinery CO.,LTD. 青岛密克朗粉体机械有限公司	N3A75	
Qingdao Wanbon Packaging Machinery Co.,Ltd 青岛万邦包装机械有限公司	N1E68	
Qingdao Weina Tech Machinery Co.,LTD 青岛微纳粉体机械有限公司	N3A73	
QINGDAO WISE LINK INTERNATIONAL CO.,LTD 青岛韦斯连客国际贸易有限公司	N1B31	
Qingdao Yutai Pharmaceutical Packaging Technology Co.,Ltd. 青岛昱泰药用包装科技股份有限公司	N5C56	
Qinhao Membrane Tecnology (Xiamen)Co.,Ltd 沁浩膜技术(厦门)有限公司	N4F09	
QIYU INDUSTRY(SHANG HAI) CO., LTD. 岐昱实业(上海)有限公司	W5D56	
QuickLabel &Trojanlabel 彩色数码印刷系统	N5G26	
R		
Raumedic Medical Technology (Shanghai) Co., Ltd. 诺科德医疗科技(上海)有限公司	N3A36	
Rem Vacuum Technology Co.,Ltd. 冉昆真空科技(上海)股份有限公司	N4B26	
RENOLIT HEALTHCARE BEIJING 雷诺丽特北京医疗健康事业部	N5D30	
Resonac Shodex (Shanghai) Co.,Ltd. 力森诺科学仪器(上海)有限公司	W5G23	
RJ Bioprocess (Suzhou) Co., 荣捷生物工程(苏州)有限公司	W5A69	
 ROMMELAG rommelag ag 瑞士罗姆来格公司	展位号:N3A02 网址:www.rommelag.com	
ROTECH BIOENGINEERING CO.,LIMITED. 上海红鹿生物工程有限公司	N3D58	
Rugao City Jiangsu info a round fluorine plastic anti-corrosion Co.Ltd 江苏成圆氟塑防腐科技有限公司	N2H62	
RUIAN SANYANG TECHNOLOGY CO., LTD 瑞安市三阳科技有限公司	N2C51	
Ruian Shengtai Pharmaceutical Machinery Co.,Ltd. 瑞安市圣泰制药机械有限公司	N1B29	
Ruian Yongli Pharmaceutical Machinery CO., LTD 瑞安市永历制药机械有限公司	N2H56	
Ruilin Equipment Technology (Jiangsu) Co., Ltd. 瑞霖装备科技(江苏)有限公司	N1G61	
Ruipu Analytical Instruments (Tianjin) Co., Ltd 瑞谱分析仪器(天津)有限公司	W6A05	
Runlian Life Science (Shenzhen) Co., Ltd 润联生命科学(深圳)有限公司	W5D09	
RUNXIN TRANSMISSION EQUIPMENT(KUNSHAN) CO.LTD 润莘传动设备(昆山)有限公司	N6D41	

Russell Finex Ltd. 拉塞尔工业设备(上海)有限公司	N3A20
RV-CLEANROOM SYSTEM CO.,LTD. 上海瑞山净化系统有限公司	NIA27
RxPack	N5F30
S	
safem 南京赛弗美科技有限公司	N6A21
Saifurui Chemical Handan Co., Ltd 赛孚瑞化工邯郸有限公司	W6D39
Sanner Pharmaceutical & Medical Packaging Materials (Kunshan) Co.,Ltd. 塞纳医药包装材料(昆山)有限公司	N5E12
Santai Technologies Inc. 三泰科技(常州)有限公司	W5C50
Schlee (China) Refrigerating Equipment Manufacturing Co.,Ltd. 南京恒标斯瑞冷冻机械制造有限公司	N4B73
SCHOTT Pharma 肖特医药	N5D02
SCHREINER MEDIPHARM 施海纳医疗方案	N5D32
SEC Softgel Technology Limited 中国软胶囊服务平台有限公司	N3A62
SEDNA ENG CO.,LTD 山东赛德纳机械科技有限公司	N3B50
SENCOTechnology /SENCOBio-Tech. Co., Ltd. 上海申生科技/申生生物技术有限公司	W5A68
sepax 苏州赛分科技股份有限公司	W5B20
SGD Pharma 湛江圣华玻璃容器有限公司	N5E30
 SGT Glass-Lined Equipment Co.,Ltd. 上海工搪化工设备有限公司 展位号:NIP20 网址:www.sgt-china.com	
Shaanxi Bodie Plastic Co., Ltd. 陕西博迪塑胶有限责任公司	N5F68
Shandong Angshi Group Co.,Ltd 山东昂仕集团有限公司	N5P01
SHANDONG DINGXIN PHARMACEUTICAL PACK-AGING GROUP CO.,LTD 山东鼎新医药包装集团有限公司	N5A57
SHANDONG DONGPENG AUTOMATIC CONTROL INSTRUMENT CO., LTD. 山东东朋自控仪表有限公司	N4B72
Shandong Eagle Machinery Co.,Ltd. 山东精鹰机械制造有限公司	N2E05
SHANDONG ENYOU NEW MATERIALS TECHNOLOGY CO.,LTD 山东恩友新材料科技有限公司	N5E62
Shandong Flow-Chem Silo Chemical Technology Co., Ltd. 山东微井化工科技有限公司	W5C56

SHANDONG FUBO COMPOSITE PACKAGING MATERIAL CO.,LTD 山东阜昂复合包装材料有限公司	N5G14
Shandong Fuhai Industrial Co.,LTD 山东富海实业股份有限公司	E8A11
Shandong Huazhilin Pharmaceutical Technology Co., Ltd. 山东华致林医药科技股份有限公司	N5F64
Shandong Huge Heat Exchange Technology Co.,Ltd. 山东鸿基换热技术有限公司	N4A52
Shandong Jingheng Yuxin Medical Equipment Co., Ltd. 山东京恒雨鑫医疗设备有限公司	N2A57
Shandong Linuo Technical Glass Co.,Ltd. 山东力诺特种玻璃股份有限公司	N5A40
Shandong Maximu Nano Tech Co.,Ltd. 山东马西姆纳米科技有限公司	NIA24
SHANDONG NERVE PHARMACEUTICAL FLUID SYSTEM CO.,LTD 山东诺为制药流体系统有限公司	N3A66
Shandong Pharmaceutical Glass Co., Ltd. 山东省药用玻璃股份有限公司	N5C32
Shandong Pioneer Heavy Industry Technology Co., Ltd. 山东派亚重工科技有限公司	N2G19
Shandong Qinglei environmental science and technology Co.,Ltd 山东擎雷环境科技股份有限公司	N1F50
Shandong SeTAQ® Instruments Co., Ltd. 山东西泰克仪器有限公司	N3P12
Shandong Shinya Medical Instrument Co., Ltd. 山东新华医疗器械股份有限公司	N3D01
Shandong Tanglian Heavy Industry Group Co., Ltd 山东糖联重工集团有限公司	NIT07
Shandong Ujoin Medical Technology Co., Ltd. 山东永聚医药科技股份有限公司	N5B36
SHANDONG WEGO PREFILLS PHARMACEUTICAL PACKAGING CO.,LTD 山东威高普瑞医药包装有限公司	N5A02
SHANDONG WISKIND ARCHITECTURAL STEEL CO., LTD. 山东万事达建筑钢品股份有限公司	N4C06
Shandong Xinboao Anticorrosive Equipment Co.,Ltd 山东鑫博奥防腐设备有限公司	N2G19
Shandong Xinjude Purification Technology Co., Ltd 山东鑫聚得净化科技有限公司	N4E06
Shandong Yate Filter Material Co., LTD 山东雅特过滤材料有限公司	N4D70
Shandong Zhuoyan New Material CO.,LTD. 山东卓研新材料有限公司	N2G19
Shandong Zibo Minkang Pharmaceutical packing Co.,Ltd. 山东淄博民康药业包装有限公司	N5A16
Shandong Donglai Precision Instrument Co., Ltd 山东东莱精密仪器有限公司	W5F30

SHANDONG TUIJIN INTELLIGENT EQUIPMENT CO., LTD. 山东推进智能装备有限公司	N2H20	Shanghai F&R Machinery Technology Co., Ltd 上海斐而瑞机电科技有限公司	N4G59
Shangdian Flange Pipe Fitting Co., Ltd 上电法兰管件有限公司	N6C15	Shanghai Feiert Filter-Cloth Co.,Ltd. 上海菲尔特工业用布有限公司	N4G68
Shangdong Qingzhou Jinhua Aluminium&Plastic Packing Material Factory 青州市金华铝塑包装材料厂	N5T12	SHANGHAI FILTER CO.,LTD. 上海过滤器有限公司	N4A06
Shanghai 3S Technology Co., Ltd 上海善施科技有限公司	W5B70	ShangHai Fulgor Analytical Instruments 上海菲格分析仪器有限公司	W6B51d
Shanghai Aoyu Industry Co.,Ltd. 上海澳瑜实业有限公司	W6C37	Shanghai Genstech Technology Co.,Ltd. 上海基泰生物科技有限公司	W5B62
Shanghai Avice Pharmaceutical Engineering Co., Ltd. 上海阿维斯制药设备有限公司	N3B07	 Shanghai Golytec Automation Co.,Ltd 果柔智造(上海)技术股份有限公司 展位号: N1G08 网址: www.golytec.com	
Shanghai BaiNuo Pump & Valve Co., Ltd. 上海佰诺泵阀有限公司	N1A20	Shanghai Grepack Packing Machinery Co., Ltd. 上海辉驰包装设备有限公司	N1F60
SHANGHAI BAOFENG MACHINERY MANUFACTURING CO.,LTD 上海宝丰机械制造有限公司	N4E50	Shanghai Gutian Automation Meter Co., Ltd 上海谷田自动化仪表有限公司	N3A15
Shanghai Chang Ai Electronic Science & Technology Co., Ltd. 上海昶艾电子科技有限公司	N4G86	Shanghai Haifan Filter material Co.,Ltd 上海海凡滤材有限公司	N4G60
SHANGHAI CHENGDONG TECHNOLOGY CO., LTD 上海成东科技有限公司	N4C70	Shanghai Haishun New Pharmaceutical Packaging Co., Ltd. 上海海顺新型药用包装材料股份有限公司	N5P09
Shanghai Chengxiang Machinery Co.,Ltd. 上海诚湘机械设备有限公司	N2H10	SHANGHAI HAIWANG MACHINERY CO.,LTD. 上海海王机械有限公司	N2A21
Shanghai Chengyue Stainless Steel Co.,Ltd. 上海诚悦不锈钢制品有限公司	N4F23	ShangHai HaiXin Antistatic Production Co.,Ltd 上海海昕防静电产品有限公司	N4G62
SHANGHAI CHUNENG INDUSTRIAL FILTRATION SYSTEMS 上海楚能工业过滤系统有限公司	N4G38	Shanghai Hankin Instrument & Equipment Co.,Ltd 上海汉尧仪器设备有限公司	W5D16
ShangHai CiJie Environmental Technology Co.,Ltd 上海赐杰环保科技有限公司	N4G69	SHANGHAI HANYANG CLEAN TECH CO.,LTD 上海翰洋洁净技术有限公司	N4G40
ShangHai CIMO Medical Instrument CO.,LTD 上海新苗医疗器械制造有限公司	W6B10	Shanghai Haoguo Industrial Co.,Ltd. 上海皓固机械工业有限公司	W6B05
Shanghai CINC High Purity Solvent CO., LTD 上海星可高纯溶剂有限公司	W5D60	Shanghai HENGJI Scientific Instrument Co.,Ltd 上海衡际科学仪器有限公司	W5T09
SHANGHAI DAHE PACKING MACHINERY CO.,LTD. 上海达和荣艺包装机械有限公司	N2D07	SHANGHAI HENGYUE MEDICAL INSTRUMENTS CO., LTD 上海恒跃医疗器械有限公司	W6B26
SHANGHAI DAZHANG FILTRATE EQUIPMENT CO.,LTD. 上海大张过滤设备有限公司	N4F12	Shanghai Heqi Glassware Co.,Ltd 上海禾汽玻璃仪器有限公司	W6B39
Shanghai Dunet Pharmaceutical Equipment Co. Ltd. 上海都能制药机械设备有限公司	N2D19	Shanghai Herolift Automation Equipment Co., Ltd. 上海汉尔得自动化设备有限公司	N3T20
Shanghai Duoning Biotechnology Co.,Ltd. 上海多宁生物科技股份有限公司	W5A26	ShangHai Hitech Instruments Co., Ltd. 上海和泰仪器有限公司	W5F63
SHANGHAI EASYMASS CO.,LTD 上海易质谱科技有限公司	W5E62	Shanghai Huanla Biotechnology Co.,LTD 上海环拉生物科技有限公司	W5G20
Shanghai Edan Mech. & Elec. Equip. Co.,Ltd. 上海裕丹机电设备有限公司	N3A07	SHANGHAI HUAQI INDUSTRY CO.,LTD 上海华琪实业有限公司	N5G90
Shanghai Enjosim Medical Technology Co.,Ltd 上海英捷信医疗科技有限公司	N5G22	SHANGHAI HUARUI AEROSOL CO.,LTD. 上海华瑞气雾剂有限公司	N5E36
Shanghai ESEA Environmental Engineering Technology Co., Ltd. 上海一飒环保工程科技有限公司	N2G69	Shanghai Huayin Machinery Co.,Ltd. 上海华音机械有限公司	N4T25
		Shanghai Hugang Vacuum Pumps Produce Co.,Ltd. 上海沪冈真空泵制造有限公司	N2F37

Shanghai Huotong Experimental Instrument Co.,Ltd 上海霍桐实验仪器有限公司	W5B26	Shanghai MDC Medical Equipment Machinery Co.,Ltd. 上海迈登科制药设备有限公司	N3T02
Shanghai Huxi Industry Co.,Ltd 上海沪析实业有限公司	W5E68	Shanghai MDYH Medical Biotechnology Co., Ltd 上海美德盈华生物医学科技有限公司	N3C33
Shanghai hybrid-Chem Technologies Co., Ltd. 上海惠和化德生物科技有限公司	N6B12	Shanghai Meiyingpu Instrument and Meter Manufacturing Co.,Ltd 上海梅颖浦仪器仪表制造有限公司	W6D31
Shanghai Inno Machinery Co., LTD. 上海迎录机械设备有限公司	N3T16	Shanghai MinJie Machinery Co. Ltd. 上海敏杰制药机械有限公司	N2E27
Shanghai InnoPac Medical Technology Co.,Ltd 上海新耀湃科医疗科技股份有限公司	N5E26	Shanghai Mirror Metal Surface Treatment Tech 上海脉诺金属表面处理技术有限公司	N4C77
Shanghai IVEN Pharmatech Engineering Co., Ltd. 上海埃文制药设备工程有限公司	N2D01	Shanghai Morimatsu Pharmaceutical Equip- ment Engineering Co.,Ltd. 上海森松制药设备工程有限公司	N3C26
Shanghai Jiabo Litong Technology Co.,Ltd. 上海嘉柏利通科技股份有限公司	N4F06	Shanghai Nalili Fluid Equipment Co., Ltd. 上海耐利流体设备有限公司	N3F50
Shanghai Jitian Pharmaceutical Packaging Co., Ltd. 上海佳田药用包装有限公司	N5C60	Shanghai Nilang Information Technology Co.,Ltd 上海霓廊信息科技有限公司	N4A50
Shanghai Jingjing Logistics Equipment Co.,Ltd 上海京晶物流设备有限公司	N4E28	Shanghai Ohkawara Dryers Co.,Ltd. 上海大川原干燥设备有限公司	N3A12
Shanghai Jiuxie Machinery Co.,Ltd. 上海久协机械设备有限公司	N6B36	SHANGHAI ORBITIC PIPING SYSTEMS CO.,LTD 上海欧赞泰管路系统有限公司	N3T26
Shanghai Jornen Machinery Co., Ltd. 上海君诺包装技术有限公司	N2F01	SHANGHAI PARAGON MACHINERY CO., LTD. 上海普正机械有限公司	N4T01
SHANGHAI JSD NEW MEDICAL MATERIAL CO., LTD 上海洁士鼎医用新材料有限公司	N5B41	Shanghai Pharmaceutical Machinery Co.,Ltd. 上海科如机械进出口有限公司	N1E36
Shanghai Juliang Valve Group Co., Ltd. 上海巨良阀门集团有限公司	N2H12	Shanghai Pinfu Intelligent Technology Co.,Ltd. 上海品服智能科技有限公司	N6C12
Shanghai Kenvo Door Co.,Ltd 肯夫门业(苏州)有限公司	N4G16	SHANGHAI PINSCH MECHANICAL ENGINEERING CO. LTD 上海品益机械工程有限公司	N2E11
Shanghai Kesi Packaging Machinery Co.,Ltd. 上海科斯包装机械有限公司	N2C11	SHANGHAI PURIEST PHARMACEUTICAL ENGINEER- ING CO., LTD 鹏锦净化科技(上海)有限公司	N4P07
Shanghai Kezhe Biochemical Technology Co., Ltd. 上海科哲生化科技有限公司	W5A21	Shanghai Qianxiang Automatic Technology Co., Ltd 上海虔翔机电科技有限公司	N1A01
Shanghai LABE Instrument Co., Ltd. 上海莱北科学仪器有限公司	W5A76	Shanghai Qiaofeng Industrial Co., Ltd 上海乔枫实业有限公司	N3F70
Shanghai Leading Water Treatment Equipment Co., Ltd. 上海砾鼎水处理设备有限公司	W5T19	Shanghai Qinfu Technology co.,LTD 上海臻孚科技有限公司	W6D01
SHANGHAI LEBAL PACKAGING MACHINER 上海理贝包装机械有限公司	N4B66	Shanghai QiYi electronic technology Co., Ltd. 上海齐羿电子科技有限公司	W6C39
Shanghai LEEG Instruments Co.,Ltd 上海立格仪表有限公司	N3P01	SHANGHAI RAINBOW THADING CO.,LTD 上海润恩铂科技发展有限公司	W6C15
Shanghai Lengguang Technology Co., Ltd. 上海棱光技术有限公司	W6C30	Shanghai Renhe electronic Technology Co., LTD 上海人禾电子科技有限公司	W5P26
Shanghai Lichen Instrument Technology Co., LTD 上海力辰仪器科技有限公司	W6A09	Shanghai Research Institute of Materials 上海材料研究所有限公司	W5T13
Shanghai Linbel Instrument Co., Ltd. 上海棱标仪器有限公司	W5C30	Shanghai Ritai Medicine Equipment Project, Ltd. 上海日泰医药设备工程有限公司	N3C70
Shanghai Lu Xiangyi Centrifuge Instrument Co., Ltd 上海卢湘仪离心机仪器有限公司	W5B76	Shanghai Rong Tai Biochemical Engineering Co.,Ltd. 上海荣泰生化工程有限公司	W6A33
Shanghai Lucksun Flowtech Co.,Ltd 上海麓胜流体科技有限公司	N3G86		

Shanghai Rotypack Packaging Equipment Co.,Ltd 上海如天包装设备有限公司	N3G12	Shanghai UFU Industrial Group Co.,Ltd 上海优弗实业集团有限公司	W5P08
SHANGHAI RUDI FLUID CONVEYOR CO., LTD 上海如迪流体输送设备有限公司	N4E76	Shanghai Umitai Medical Technology Co.,Ltd 上海优米泰医疗科技有限公司	E8D25
Shanghai Sai-shan Powder Machinery Co.,LTD. 上海赛山粉体机械制造有限公司	N3A45	Shanghai Unique Machinery Technology Co.,Ltd. 上海优译柯机械科技有限公司	N1F30
Shanghai Samusen Valve Co.,Ltd. 上海萨姆森阀门有限公司	N4G76	Shanghai Wangyuan Instruments of Measurement Co.,Ltd. 上海望源测控仪表设备有限公司	N2P20
Shanghai Sanotac Scientific Instruments Co.,Ltd 上海三为科学仪器有限公司	W5F50	Shanghai Wanshen Packaging Machinery Co., Ltd. 上海万申包装机械有限公司	N4A70
Shanghai Sanzhou Automatic Control Instruments Co., Ltd. 上海三洲自控仪表有限公司	N6C39	Shanghai WD Pharmaceutical Co.,Ltd. 上海汉都医药科技有限公司	N5P25
Shanghai Sep-Bio Engineering Co.,Ltd. 上海赛奥分离技术工程有限公司	N4B18	Shanghai Wenqiang Technology Co., Ltd. 上海稳强科技有限公司	N3B58
Shanghai Sepfocus Technology Co., Ltd 上海赛梵科分离技术有限公司	W5G22	Shanghai Xiande Experimental Instrument Co., LTD 上海贤德实验仪器有限公司	W6B51a
Shanghai Shensheng Biotech Co.,Ltd. 上海申胜生物技术有限公司	W5C62	Shanghai Xiaocong Technology Co., Ltd. 上海小聪科技有限公司	W6C38
Shanghai Shiyi Bioengineering Co.,Ltd 上海时羿生物工程股份有限公司	N3F62	Shanghai Xiaoteng Automation Equipment Co.,Ltd. 上海霄腾自动化装备有限公司	N1B60
Shanghai Shuangen static Technology Co., LTD 上海双恩静电科技有限公司	N4G28	Shanghai Xin Weisheng Pharmaceutical Machinery Co.,Ltd. 上海新威圣制药机械有限公司	N1A38
SHANGHAI SILE INSTRUMENT CO.,LTD 上海司乐仪器有限公司	W6B51b	Shanghai Xindun Automation Technology Co.,Ltd 上海辛盾自动化科技有限公司	N6E31
SHANGHAI SINA LIGHT INDUSTRY MECHANICAL DEVICE CO.,LTD 上海新浪轻工机械设备有限公司	N1T21	Shanghai Xinxiao Information Technology Co., Ltd. 上海信销信息科技有限公司	N6B35
Shanghai Sunny Pharmaceutical Machinery Manufacturing Co., LTD. 上海圣联制药机械制造有限公司	N4F86	Shanghai Xiongshun Packing Equipment Co.,Ltd. 上海雄顺包装设备有限公司	N2A11
Shanghai Suying Test Instrument Co., Ltd 上海苏盈试验仪器有限公司	W5A65	Shanghai X-tec Fluid Technology. Co.,Ltd 上海析钛流体科技有限公司	W6A55
Shanghai Syolink Material Technology Co., Ltd. 上海赛洛林工程材料科技有限公司	N4F41	SHANGHAI YANZHENG EXPERIMENTAL INSTRUMENT CO.,LTD. 上海岩征实验仪器有限公司	W5B58
Shanghai Tablet Press Mechanical Componen 上海泰博雷特机械有限公司	N2G01	SHANGHAI YIHENG INSTRUMENTS CO., LTD. 上海一恒科学仪器有限公司	W5A10
Shanghai target industry co.,Ltd 上海达技实业有限公司	N6A19	Shanghai Yingqi Desiccant Co., Ltd. 上海樱琦干燥剂有限公司	N5G60
Shanghai Taxu Mechanical & Electrical Technology Co.,Ltd 上海睿翔机电科技有限公司	N2C31	Shanghai Yinjin Sealing Technology Co., Ltd. 上海翼年密封科技有限公司	W5G36
Shanghai Tianhe Pharmaceutical Machinery CO.,LTD. 上海天和制药机械有限公司	N1A50	Shanghai Young Sun Printing Co., Ltd. 上海扬盛印务有限公司	N5B06
Shanghai Tianjiu Machinery Manufactory 上海天九机械制造有限公司	N4B50	Shanghai Youyin Chemical Equipment Co.,LTD 上海友尹化工装备有限公司	N2G55
SHANGHAI TIANXIANG & CHENTAI PHARMACEUTICAL MACHINERY CO., LTD 上海天祥·健台制药机械有限公司	N2B27	Shanghai Yuanan Fluid Equipment Technology Co., Ltd. 上海远安流体设备科技有限公司	N2D05
Shanghai TONGJIE Environmental Protection Technology Co., Ltd 上海统洁环保科技有限公司	N3E70	Shanghai Yuanhual Intelligent Technology Co.,Ltd 上海远怀智能科技股份有限公司	W5A30
Shanghai UChang Pharmaceutical Equipment Co., Ltd. 上海邮昌制药设备有限公司	N2G61		

SHANGHAI YUANYING PACKING MACHINERY CO., LTD 上海缘迎包装机械设备有限公司	N2A07	Shenzhen Wahyong Analysis Instrument Co., Ltd. 深圳市华溶分析仪器有限公司	W5A31
SHANGHAI YUHANG INDUSTRIAL CO., LTD 上海裕航实业有限公司	N6C23	Shenzhen Yashi Information Consulting Co., Ltd. (CleanRooms China) 深圳市雅时信息咨询有限公司(《洁净室》杂志)	N6D45
Shanghai Yuhu Stainless Steel Manufacture Co., Ltd. 上海豫沪不锈钢制造有限公司	W6C20	Shenzhen Zhuangzhi Technology Co.,LTD 深圳市壮志科技有限公司	W6A61
Shanghai Yunuo Electrical Equipment Co.,Ltd 上海豫诺电器设备有限公司	N4A30	Shijiazhuang Liannuada Packaging Product Co.,Ltd. 石家庄联诺达包装制品有限公司	N5A66
ShangHai Yuxin Washing Technology Co.,LTD 上海誉心洗涤科技有限公司	N4G27	SHIJIAZHUANG LIXINGPLASTIC PRODUCTS CO.,LTD 石家庄利兴塑料制品有限公司	N5B76
Shanghai Zhongya Packing Co.,Ltd. 上海中雅包装有限公司	N5T08	Shijiazhuang Xinfuda Medical Packaging Co.,Ltd 石家庄鑫富达医药包装有限公司	N5D50
Shanghai Zhongyou Industry Co., Ltd 上海众有实业有限公司	N4E45	Shijiazhuang yitong filter machinery co.,Ltd 石家庄一通过滤器设备制造有限公司	N4A66
Shanghai Zhuoguang Instruments Technology Co.,Ltd. 上海卓光仪器科技有限公司	W6C31	Shin-etsu kasei (suzhou) Co.,Ltd 新越化成医用材料(苏州)有限公司	N5F31
Shanghai Yi Ling Fluid Machinery Equip-ment Co., Ltd. 上海一凌流体机械设备有限公司	N3E76	Shriji Polymers (Hubei) Limited 喜吉包装材料(湖北)有限公司	N5G06
SHANTOU DACHUAN MACHINES CO.,LTD 汕头市大川机械有限公司	N3A60	Sichuan Huili Industry Co., Ltd. 四川汇利实业有限公司	N5B32
SHANTOU DFP PHARMACEUTICAL PACKAGING CO.,LTD 汕头东峰医药包装有限公司	N5C02	Sichuan Shuisiyan Environmental Technology Co.,Ltd. 四川水思源环境科技有限公司	NIA21
Shantou Yuehui Medicine Packing Material Factory Co.,Ltd. 汕头市粤辉医药包装材料厂有限公司	N5F56	Silgan Dispensing Systems (Wuxi) Co.,Ltd 西尔格定量泵(无锡)有限公司	N5G40
Shanxi Guanghuayuan Medicinal Packaging Co.,Ltd 山西广华源药用包装有限公司	E8B18	SINO Pharmaceutical Equipment Development (liaoyang) Co., Ltd 辽阳信诺制药设备开发有限公司	N2E37
Shaoxing Haina Membrane Technology Co., Ltd 绍兴海纳膜技术有限公司	N4B52	SKY SOFTGEL CO., LTD	NIA16
ShengGuan Machinery Equipment (Suzhou) Co.,LTD 圣灌制药机械设备(苏州)有限公司	NIE50	SMS 北京赛美思仪器设备有限公司	W5F22
Shengzhou Pharmaceutical Packaging & Device Technology (China) Co.,Ltd. 盛州医药包装材料科技(中国)有限公司	N5D34	SQH Technology Development Co., Ltd 成都顺千和科技有限公司	N2D37
Shenyang Great Wall Filtration Co.,Ltd 沈阳市长城过滤纸板有限公司	N4G36	SR Technopack	N5F10
SHENZHEN ANGES MACHINERY CO,LTD 深圳市安格斯机械有限公司	N4C86	Standard Technology Engineering (Qingdao) Co., Ltd. 斯坦德技术工程(青岛)有限公司	W6A15
Shenzhen Bestfoil Material Technology Co.,Ltd. 深圳市伯特富材料科技有限公司	N5E41	Stevanato Group S.p.A.	N5F02
Shenzhen Bona Phama Technology Co Ltd 深圳博纳精密给药系统股份有限公司	N5C18	Summed Medtech 森迈医疗科技	N5D20
Shenzhen Chaoqi Environmental Technology Co.,Ltd. 深圳市超其环境科技有限公司	N4F38	SUN & MOON TECHNOLOGY (SHANGHAI) CO., LTD 仕盟包装科技(上海)有限公司	N3A01
Shenzhen EVP Technology Co., Ltd 深圳市依维普科技有限公司	N6E01	Sun Magnetic Sys-Tech Co.,Ltd. 北京赛尼格磁电科技有限公司	N6D20
shenzhen E-Zheng Tech Co., Ltd 深圳市一正科技有限公司	W5F06	Suzhou Agilebio Technology Co. LTD 苏州艾捷博雅科技有限公司	W5D50
Shenzhen Tiantian Paper Packaging Technology Co., Ltd 深圳市天添纸品包装科技有限公司	E8D23	Suzhou AGIRAY Hardware Products Co.,Ltd. 苏州艾洁瑞五金制品有限公司	N4A05
		Suzhou Aibio Biotechnology Co.,Ltd 苏州艾贝欧生物科技有限公司	N4G67
		Suzhou Aitesen Pharmaceutical Equipment Co., Ltd. 苏州艾特森制药设备有限公司	W6D27

SUZHOU AODE PRECISE EQUIPMENT Co., LTD. 苏州奥德高端装备股份有限公司	N2E69	Suzhou Saience Automation Technology Co.,Ltd 苏州赛恩斯自动化科技有限公司	E8B19
Suzhou Changqing Intelligent Technology Co., Ltd. 苏州畅庆智能科技有限公司	N6C28	Suzhou Savicred Biotechnology Co., Ltd. 苏州赛卫生物科技有限公司	N5B65
Suzhou Chengli 'en Garment Technology Co.LTD 苏州诚利恩服装科技有限公司	N4G58	Suzhou Senbomed Medical Technology Co.,Ltd 苏州森恩博医疗科技有限公司	N5A05
Suzhou Crestec Printing Co., Ltd. 苏州科士达印务有限公司	N5D28	Suzhou Singmed Medical Device Science and Technology Ltd. 苏州新励德医疗器械科技有限公司	N5D08
Suzhou CRH New Material Technology Co., Ltd 苏州创扬新材料科技股份有限公司	N5C30	Suzhou Sunny Pharmaceutical Machinery 苏州新力制药机械有限公司	N2T19
Suzhou Drum Packing Co., Ltd. 苏州德莱美包装材料有限公司	E8D16	Suzhou SuperMax Smart System Co.,Ltd. 苏州斯普锐智能系统股份有限公司	N4F82
Suzhou Duanshi Purifying Technology Co., Ltd. 苏州市端仕净化科技有限公司	N4G64	Suzhou SyncAir Import& Export Co.,Ltd 苏州库凯进出口有限公司	N4F50
Suzhou General Printing House Co., Ltd. 苏州印刷总厂有限公司	N5G13	SUZHOU THUNDER WEIYE INFORMATION TECHNOLOGY CO.,LTD. 苏州盛德伟业信息科技有限公司	E8D28
Suzhou Hanerxi Medical Device Development Co., Ltd 苏州翰尔西医疗器械开发有限公司	N5A32	Suzhou U-Air Environmental Technology Co., Ltd. 苏州悠远环境科技有限公司	N3B02
Suzhou Haobo Laboratory System Engineering Co.,Ltd. 苏州浩博实验室系统工程有限公司	W5F61	Suzhou weites pump Co.,Ltd 苏州威特斯泵业有限公司	W6A57
Suzhou Haolan Purifying Techonlogy Co.Ltd 苏州市好蓝净化科技有限公司	N4E36	Suzhou Yana Machinery Technology Co., Ltd. 苏州亚纳机械科技有限公司	N6D27
Suzhou Healthy Tree Medical Technology Co., Ltd 苏州嘉树医疗科技有限公司	E8C11	Suzhou Yaozhixin Testing Technology Co., Ltd 苏州曜之信检测科技有限公司	W6D09
Suzhou HJ Clean Tech CO.,LTD 苏州鸿基洁净科技股份有限公司	N4F14	Suzhou Yiman Biotechnology Co., Ltd 苏州翊曼生物科技有限公司	N3B72
SUZHOU HUAJING AIR-CONDITION PURIFICATION ENGINEERING INSTALLATION CO., LTD 苏州华净空调净化工程安装有限公司	N4F32	SUZHOU YUANDA PURIFICATION EQUIPEMENT FACTORY 苏州市远大净化设备厂	N4G02
Suzhou Huoman clean door science and Technology Co. Ltd 苏州霍曼洁净门业科技有限公司	N4P09	Syensqo Syensqo公司	N5P10
Suzhou Lingyao Pharmaceutical Equipment Co.,Ltd. 苏州凌耀制药设备有限公司	N2B11	Sympatec GmbH - System Partikel Technik 德国新帕泰克有限公司	W5G29
Suzhou Linsen Purification Group Co., Ltd 苏州林森净化集团有限公司	N4E02	Systec (Shanghai) Trading Co., Ltd 赛德钛氩(上海)贸易有限公司	W5F09
Suzhou Luoyida Industrial Internet Co., Ltd 苏州洛易达工业互联网有限公司	N6E43	T	
Suzhou Maidian Color Printing Co., LTD 苏州市麦点彩印有限公司	N5F36	TAIAN DALU MEDICAL INSTRUMENT CO.,LTD 泰安大陆医疗器械有限公司	N5E60
Suzhou Nanomicro Technology Co., Ltd. 苏州纳微科技股份有限公司	W5D62	Taian Yulyy Industrial Co., Ltd 泰安友力包装制品有限公司	N5D76
Suzhou Parysheng Scientific Instrument Co., Ltd 苏州帕锐胜科学仪器有限公司	W5E10	Taicang Zhengxin Drying Equipment & Technology Co.,Ltd. 太仓正信干燥设备科技有限公司	N4C18b
Suzhou Pioneer Environmental Technology Pte.Ltd. 苏州派宁环保科技有限公司	N4G26	Taidu Biotech (Suzhou) Co., Ltd. 泰渡生物科技(苏州)有限公司	W6D53
Suzhou Rich-tek Cleanroom Systems, Inc. 苏州力技净化设备有限公司	N4B02b	Tailin 浙江泰林生物技术股份有限公司	N3C56
Suzhou Ruili Clean Engineering Co.,Ltd. 苏州芮立净化工程有限公司	N4C08	Taizhou Pudu Machinery Equipment CO., Ltd 台州普渡机械设备有限公司	N3E50
		Taizhou Xingguang Vacuum Equipment Co.,Ltd 台州市星光真空设备制造有限公司	N4T19
		TAIZHOU BAOBO PACKING CO.,LTD 台州宝柏包装有限公司	N5G92

TANGGONG VALVE GROUP CO., LTD 唐工阀门集团有限公司	N2B07
Tapflo (Wuxi) Pumps Co.,Ltd. 特夫洛(无锡)泵业有限公司	N3B32
Tat Seng Packaging (Suzhou) Co., Ltd. 达成包装制品(苏州)有限公司	N5C72
Techcomp Instrument Co.,Ltd. 天美仪拓实验室设备(上海)有限公司	W6B12
Telinga Technology (Beijing) Co.,LTD 泰灵佳科技(北京)有限公司	W6D37
Terumo	N5F26
Thermo Fisher Scientific 赛默飞世尔科技	W5F26
TIANHUA TECH CO., LTD 南京天华科技开发有限责任公司	N5A41
Tianjia New MaterialTechnology(Hubei) Co.,Ltd 天加新材料科技(湖北)有限公司	N4C76
Tianjin Eurlping Instrument Technology Co.,Ltd. 天津语瓶仪器技术有限公司	N4E82
Tianjin FengXinZe Science&Technology Co. Ltd 天津峰鑫泽科技有限公司	W5E60
TIANJIN GREAT MASTER MACHINERY EQUIPMENT CO.,LTD 天津健坤工匠机械设备有限公司	N6C42
Tianjin Huikaisen Tech.Co.,LTD 天津惠凯森科技有限公司	N6A33
TianJin Junge Chemical Equipment Group Co.,Ltd 天津君歌化工设备集团有限公司	N6C20
Tianjin Palon Technology Development Co., LTD 天津市普伦科技开发有限公司	W6C28
Tianjin Ruijie Purification Technology Co., Ltd 天津瑞洁净化科技股份有限公司	N4G13
TIANJIN STARPOINT INTERNATIONAL TRADING CO.,LTD 天津元象国际贸易有限公司	N3A06
TIANJIN TENERIS PPE Co. , LTD 天津特能荣盛安全防护用品有限公司	N4F44
Tianjin Xinshan Weiye Clean Tech Co., Ltd. 天津市馨山伟业洁净技术有限公司	N4F42
Tianjin YiFang Science & Technology,Co., Ltd. 天津一方科技有限公司	W5E70
Tianjin Zeyang Printing Co., Ltd 天津市泽阳印务有限公司	N5D10
Tianshan Precision Filter Technology Co.,Ltd 杭州天山精密滤材有限公司	N4F20
Tianzhou Medical (Suzhou) Co.,Ltd 天舟医疗(苏州)有限公司	N5T20
Tofflon Science and Technology Group Co. .Ltd. 东富龙科技集团股份有限公司	N3D40
TOKYO KEISO(SHANGHAI)CO.,LTD 东京计装(上海)仪表商贸有限公司	W5G18
TOP BIOTECH CO.,LTD 吉林省煜晖生物科技有限公司	N3D66
Tops Chemical Technology(Beijing)Co.,Ltd. 陶普斯化学科技(北京)有限公司	N2F22



Tosoh Bioscience Shanghai Co., Ltd.
东曹(上海)生物科技有限公司
展位号:W5G06
网址:separations.asia.
tosohbioscience.com

TOYOX TRADING SHANGHAI CO.,LTD. 东洋克斯贸易(上海)有限公司	N3G30
Trend Biotech Co.,Ltd 杭州秀川科技有限公司	N1D10b
Tronsing Engineering Technology (Suzhou) Co.,Ltd. 创士阳工程科技(苏州)有限公司	W5D26
Truking Technology Limited 楚天科技股份有限公司	N3D18
TUNGHSU PHARMA GLASS 东旭药玻(北京)科技有限公司	N5B18

U

UHPLCS Scientific Instruments Co.,Ltd 深圳市恒谱生科学仪器有限公司	W6B28
UNI CORE Membrane Science and Technology- (Tianjin) Co.,Ltd 天津鼎芯膜科技有限公司	N3G52
Unimicro (Shanghai) Technologies Co.,Ltd. 上海通微分析技术有限公司	W6C05
UPM RAFLATAC CHINA 芬欧蓝泰标签(中国)有限公司	N5G10

V

VIAR TEMP CONTROL 纬亚温控	W5A39
---------------------------	-------



VTA PROCESS EQUIPMENT BEIJING
CO LTD
德中瑞达工艺设备(北京)有限公司
展位号:W5E09
网址:www.vtachina.com

W

WAB Machinery (Shenzhen) Co., Ltd.	W5D10
Wanner Pumps Ltd. 万纳尔泵有限公司	N3A35
WATT CAS 西安华太科思化学技术有限公司	W5B10
Weihai LiHua packaging co., LTD 威海利华包装有限公司	N5C65
Weihai Aisha Packaging Products Co.,Ltd 威海艾莎包装制品有限公司	N5A73
Weihai Chemical Machinery Co., Ltd. 威海化工机械有限公司	N6C38
Weihai Greenlan Water Treatment Equipment Co.,Ltd. 威海润蓝水处理设备有限公司	N4B08
Weikong Filter Technology (Jiangsu) Co., Ltd 威孔过滤科技(江苏)有限公司	N4A65
Welch Materials, Inc. 月旭科技(上海)股份有限公司	W6C23

Welkin Industry System Engineering Co.,Ltd. 无锡维邦工业设备成套技术有限公司	N3C62
WEN ZHOU CHINZ MACHINERY CO.,LTD 温州正展机械有限公司	N2G37
Wenzhou Aokey Intelligent Technology Co.,Ltd 温州奥基智能科技有限公司	N2B37
WENZHOU CHUANYA MACHINERY CO.,LTD 温州川亚机械有限公司	N4F46
WENZHOU CREATE MACHINERY CO LTD/RUIAN GLOBAL MACHINERY CO LTD 温州创邦机械有限公司	N1F76
WENZHOU GAOBO PUMP CO.,LTD 温州市高博泵业有限公司	N4G90
WENZHOU GAOGER MACHINERY TECHNOLOGY CO.,LTD 温州高格机械科技有限公司	N1B36
WENZHOU GRAND MACHINERY TECHNOLOGY CO., LTD. 温州大格机械科技有限公司	N2B51
Wenzhou Haideneng Environmental Equipment & Technology Co.,Ltd. 温州海德能环保设备科技有限公司	N4E60
Wenzhou Hengtong Water Treatment Equip- ment Co., Ltd 温州恒通水处理设备有限公司	N6C06
WENZHOU HUALE MACHINERY CO.,LTD 温州华勒机械有限公司	N2A51
Wenzhou JinBang Light Industry Machinery Co., Ltd. 温州市金榜轻工机械有限公司	N1E30
WENZHOU JINGGUAN MACHINERY CO.,LTD 温州精灌机械有限公司	N6C14
Wenzhou Legee Machinery CO.,LTD. 温州利捷机械有限公司	N6C26
WENZHOU LONGZE LIGHT INDUSTRY MACHINERY CO.,LTD 温州龙泽轻工机械有限公司	N4T11
Wenzhou midday light industry machinery co., LTD 温州市日中轻工机械有限公司	N3E62
Wenzhou Shi'an Fluid Equipment Co., Ltd 温州时安流体设备有限公司	N6D24
Wenzhou Urban Machinery Co.,Ltd. 温州恩邦机械有限公司	N1B76
Wenzhou Weike Biological Laboratory Equip- ment Co.,Ltd. 温州维科生物实验设备有限公司	W5E20



WENZHOU ZUNGWAN INTELLIGENT
MACHINE CO.,LTD
温州中环智能机械有限公司

展位号: N1G01
网址: www.cnzpack.com



WEPURE
微纯生物科技

WePure Biotech (Guangzhou) Co.,
Ltd.
微纯生物科技(广州)有限公司

展位号: W5A13
网址: www.wepuretech.com

WestRock	N5F28
West Pharmaceutical Packaging (China) Company Ltd. 西氏医药包装(中国)有限公司	N5D18
Wuhan Besrin construction steel products Technology Co., LTD 武汉佰仕润建筑钢材科技有限公司	N4A01
WUHAN STHB ENVIRONMENTAL PROTECTION TECHNOLOGY CO.,LTD. 武汉时泰环保科技有限公司	N4A21
Wuhan Zhihongsibo CHEMICAL TECHNOLOGY CO.,LTD 武汉智宏思博环保科技有限公司	N2A01
WuhanRuiheChromatographyTechnologyCo. Ltd 武汉睿合色谱技术有限公司	W5C76
Wuhu Changjiang Glass Produce Co.,Ltd. 芜湖长江玻璃制品有限公司	N5A36
WUXI BAODI FLUID CONTROL SYSTEM CO.,LTD. 无锡宝帝流体控制系统科技有限公司	N4A26
Wuxi City DiMaiSen Machinery Manufacturing Co., Ltd 无锡市迪麦森机械制造有限公司	N6D43
Wuxi Daide Fluid Control Equipment Co.Ltd. 无锡戴德流体控制设备有限公司	N6D39
Wuxi Gangzhen Stainless Steel Co.,Ltd 无锡钢振不锈钢有限公司	N6D35
Wuxi Guanya Refrigeration Technology Co., Ltd. (LNEYA) 无锡冠亚恒温制冷技术有限公司	N1F10
Wuxi Innovation Technology Co.,Ltd 无锡英罗唯森科技有限公司	N6B02
Wuxi Lenge Purification Equipments Co., Ltd. 无锡零界净化设备股份有限公司	N4D02
Wuxi Lianhedeyi Pharmaceutical Equipment Co.,Ltd 无锡市联合德艺制药设备有限公司	N4E68
Wuxi NEST Biotechnology Co.,LTD 无锡耐思生命科技股份有限公司	N5G65
Wuxi Qianqiao Chemical Machinery Co., Ltd. 无锡市钱桥化工机械有限公司	N1A10
Wuxi Rong Yu Chemical Equipment Technology Co.,Ltd. 无锡荣煜智能装备科技有限公司	N4C56
WUXI SHENCO BIO.TECH. CO., LTD 无锡申科生物技术有限公司	W6B37
Wuxi YK Automation Technology Co.,Ltd. 无锡意凯自动化技术有限公司	N1A29
Wuxi Yunxing Intelligent Technology Co., Ltd. 无锡云兴智能科技有限公司	N1B50
Wuxi Zhanghua Pharmaceutical Equipment Co.,Ltd 无锡市张华医药设备有限公司	N1B30
Wuxi Zhongyi Chemical Pharmaceutical Ma- chinery Equipment Co.,Ltd. 无锡市中道药化机械有限公司	N1B70
www.chem17.com 化工仪器网	W5T03

www.instrument.com.cn W6D35
仪器信息网

X

Xi'an Jifeng Medicine Packing Co.,Ltd E8B22
西安吉丰医药包装有限公司

Xi'an Jinwotai Environmental Protection Technology Co., Ltd. N4F16
西安金沃泰环保科技有限公司

Xi'an Newset Chemical Equipment Technology CO.LTD N2G27
西安纽赛特化工设备科技有限公司

XI'AN TOPTION INSTRUMENT CO.,LTD W5G32
西安特普讯仪器设备有限公司

XINDONGFANG PUREOLOGY CO.,LTD. N4B02a
江苏鑫东方环保设备科技有限公司

Xinjintai Pte Ltd N5G58
重庆鑫吉泰药用喷雾泵有限公司

XinKun Intellience N6D40
安徽歙坤智能装备科技有限公司

Xinxiang Gaofu Sieving Machinery Co.,Ltd. NIA53
新乡市高服机械股份有限公司

Y

YAMAGATA(WUXI) CO.,LTD. N5G02
山形印刷(无锡)有限公司

Yangzhong Hongyun Bottle Caps Making Factory N5A27
扬中市鸿运制盖厂

YANGZHONG WEALTH METAL CO.,LTD & HY STAR RUBBER AND PLASTIC TECHNOLOGY ZHENJIANG CO.,LTD E8C13
星源源橡塑科技镇江有限公司

YANGZHOU BAOCHANG PACKAGING MATERIAL TECHNOLOGY CO LTD E8A15
扬州宝昌包装材料科技有限公司

Yangzhou Huate pharmaceutical Equipment Co.,Ltd N4D72
扬州华特制药设备有限公司

Yangzhou Jerel Pharmaceutical New Material Co.,Ltd N5A29
扬州吉瑞尔药用新材料有限公司

YANGZHOU JINPENG SOFT TOBE DAILY CHEMISTRY CO.,LTD N6E17
扬州市金鹏软管日化有限公司

Yangzhou Kings shield mold technology co.,Ltd N6E21
扬州金斯盾模具科技有限公司

Yangzhou Muduli Technology Co., Ltd W5G34
扬州慕都力科技有限公司

YANGZHOU NUOYA MACHINERY CO.,LTD NIA34
扬州诺亚机械有限公司

YANGZHOU RIFA DAYING ENGINEERING CO.,LTD N6B18
扬州日发干燥工程有限公司

Yangzhou Yuli Water Treatment Technology Co. LTD N6A24
扬州禹力水处理科技有限公司

YANTAI ARTISAN MACHINERY TECHNOLOGY CO., LTD W5F76
烟台阿特森机械科技有限公司

YANTAI XINGHUA ALUMINIUM CO.,LTD N5C70
烟台市兴华铝制品有限公司

Yantai Yongsheng Sealing Techonlogy Co., Lt N5C70
烟台市永盛密封科技有限公司

Yanyuan Zelong(zhuolu)Biotechnology Co.,Ltd W6A59
燕园泽龙(涿鹿)生物科技有限公司

Yichun Wansen Intelligent Equipment Co., Ltd. N2D27
宜春万申智能装备股份有限公司

Yingkou Liaohe Pharmaceutical Chemical Equipment Co.,Ltd. N2P05
营口辽河药机制造有限公司

Yixing Huading Machinery Co., Ltd. N3E80
宜兴市华鼎机械有限公司

Yixue Technologies (Guangzhou) Co., Ltd W5T05
仪学科技(广州)有限公司

YMC Co Ltd NIA02

YONGO N6A06
浙江永园阀门有限公司

Ypsomed Medical Devices Co.,Ltd N5E29
医沛生医疗器械技术咨询(北京)有限公司

YUYAO SANLIXIN SOLENOID VALVE CO.,LTD. N4A56
余姚市三力信电磁阀有限公司

Z

ZEALWAY (XIAMEN) INSTRUMENT INC W5G30
致微(厦门)仪器有限公司

Zensan Mechatronic Technology (Shanghai) Co.,Ltd W5C10
侦翔机电科技(上海)有限公司

Zeon Wo (Shanghai) Instrument Technology Co.,Ltd. W6D29
浚和(上海)仪器科技有限公司

Zhangjiagang City Yongjia Purifying Equipment Co.,Ltd. N2F31
张家港市永嘉净化设备有限公司

ZHANGJIAGANG DEYIZHOU PRECISION FILTER MATERIAL CO., LTD N4E10
张家港市德亿洲过滤器材有限公司

ZHANGJIAGANG HUANYU PHARMACEUTICAL EQUIPMENT CO., LTD. N2T31
张家港市环宇制药设备有限公司

ZHANGJIAGANG OUSIRUI MEDICAL TECHNOLOGY CO.,LTD. N2C19
张家港欧思瑞医疗科技有限公司

Zhangjiagang Yongfulong Anticorrosion Technology Co., Ltd N6C43
张家港市永氟龙防腐科技有限公司

ZHANGJIAGANG ZHONGHUI MEDICAL PLASTIC TECHNOLOGY CO.,LTD. N6B38
张家港众辉医用塑料科技有限公司

Zhe Jiang Tian Rui Pharmaceutical Machinery Co., Ltd N4B30
浙江天瑞制药机械有限公司

Zhejiang Aligned Technology Co., LTD N2G05
浙江齐笙科技有限公司

ZHEJIANG CANAANKAIXINLONG TECH CO.,LTD N2A05
浙江迦南凯鑫隆科技有限公司

Zhejiang Chuangwei Vacuum Equipment Co.,Ltd. 浙江创为真空设备股份有限公司	N2H06
Zhejiang DoisTec Science & Technology Co., Ltd, China 浙江迪箫科技有限公司	N6A12
Zhejiang Dongou Filtration Machinery Manufacturing Co., LTD 浙江东瓯过滤机械制造有限公司	N4B86
Zhejiang Fangyuan Lixin Vacuum Equipment Co.,Ltd. 浙江方远力鑫真空设备有限公司	N4C66
Zhejiang Fuchang Machinery Co.,Ltd. 浙江富昌机械有限公司	N2F05
Zhejiang Gongdong Medical Technology Co., Ltd. 浙江拱东医疗器械股份有限公司	N5C42
ZheJiang GreatWall Mixers Co.Ltd. 浙江长城搅拌设备股份有限公司	N6D32
ZHEJIANG HAIWAN PUMP CO.,LTD 浙江海湾泵业有限公司	N6A26
Zhejiang Haizhong Machinery Co.,Ltd 浙江海众机械有限公司	N6B06
Zhejiang Hamag Technology co.,Ltd 浙江哈迈科技有限公司	W5E70
Zhejiang Hope Machinery Co.,Ltd 浙江好博机械有限公司	N3T40
Zhejiang Hoping Machinery Co.,Ltd. 浙江希望机械有限公司	N1C30
Zhejiang Hymater New Materials Co., Ltd. 浙江汇甬新材料有限公司	N4G61
ZHEJIANG JHENTEN MACHINERY CO.,LTD 浙江镇田机械有限公司	N3E66
Zhejiang Jiade Packing Machinery Co.,Ltd 浙江佳德包装机械有限公司	N1A60
Zhejiang Jiangnan Pharmaceutical Machinery Co.,Ltd. 浙江江南制药机械有限公司	N2C27
ZHEJIANG JWELL INTELLIGENT TECHNOLOGY CO.,LTD. 浙江金纬智能科技有限公司	N3G08
Zhejiang JYSS Bio—Engineering Co., Ltd. 浙江金仪盛世生物工程有限公司	W5F24
ZHEJIANG KEEN LAB EQUIPMENTS CO., LTD. 浙江科恩实验设备股份有限公司	W5A02
ZHEJIANG KING CO.,LTD. 浙江国祥股份有限公司	N1A36
ZHEJIANG KINGFIT ENVIRONMENT CO.,LTD 浙江青风环境股份有限公司	N4D24
ZHEJIANG KINGSTONE FLUID EQUIPMENT CO.,LTD. 浙江金斯顿流体设备有限公司	N3T38
Zhejiang Landtec Mechanical Seals Co., Ltd. 浙江兰天机械密封件有限公司	N4D68
Zhejiang Lyomac Pharmaceutical Equipment Co., Ltd. 浙江凛马制药设备有限公司	N1G51

Zhejiang Medolntec Co., Ltd. 浙江美渡智慧医药科技有限公司	N3B66
Zhejiang Shuangfeng Boiler Manufacturing Co., Ltd 浙江双峰锅炉制造有限公司	N6D12
Zhejiang Shuangzi Industry Machine Co.Ltd 浙江双子智能装备有限公司	N3F66
ZHEJIANG TANLET MACHINERY CO., LTD 浙江天联机械有限公司	N2E19
ZHEJIANG TIANCHENG MEDICAL PACKING CO.,LTD. 浙江天成医药包装有限公司	N5D60
Zhejiang Tianfu Technology Co. Ltd 浙江天富科技有限公司	N3G01
ZHEJIANG TIANHONG MACHINERY CO.,LTD. 浙江天宏机械有限公司	N1C60
Zhejiang Tianqi Technology Co., LTD 浙江天颀科技有限公司	W5F50
Zhejiang WASON Cold Chain Science and Technology Co.,Ltd. 浙江微松冷链科技有限公司	W6A21
Zhejiang Weidi Technology Co.,Ltd 浙江伟迪科技股份有限公司	N6B42
Zhejiang Wenming Technology Co., LTD 浙江闻明科技有限公司	N3T30
ZHEJIANG WENSHENG PACKAGING CO., LTD. 浙江温盛包装有限公司	N5F50



Zhejiang Wisely Machinery Co.,Ltd.
浙江华仕力机械有限公司

展位号: N1G06
网址: www.chinahst.com

Zhejiang Xiaolun Intelligent Manufacturing Co., Ltd. 浙江小伦智能制造股份有限公司	N3D10
ZHEJIANG XINCHUANGXING TECHNOLOGY CO.,LTD. 浙江新创兴科技有限公司	N4F76
ZHEJIANG XINGSHENG MACHINERY CO.,LTD 浙江兴盛机械有限公司	N3B80
Zhejiang Yaguang Technology Co., Ltd. 浙江亚光科技股份有限公司	N3F05
Zhejiang Yangye Precision Equipment Co.,Ltd. 浙江仰业精密设备有限公司	N4D66
ZHEJIANG YONJOU TECHNOLOGY CO.,LTD 浙江永球科技有限公司	N3G20
Zhejiang Yuanbang Fluid 浙江远邦流体科技有限公司	N6B28



Zhejiang Zhong Shark Industrial Technology Co., Ltd
浙江中鲨工业科技有限公司

展位号: N2B19

Zhejiang Zhongjian Industrial Equipment Co., Ltd. 浙江中健工业装备有限公司	N6C40
Zhejiang Cosmos Engineering Technology Co., Ltd 浙江六合工程技术有限公司	NID10e
ZHEJIANG SHIDAI PACKAGING CO.,LTD 浙江时代包装有限公司	N5A20
ZHEJIANG VALUE MECHANICAL & ELECTRICAL PRODUCTS CO.,LTD. 浙江飞越机电有限公司	W5F70
Zhejiang Weizhiyuan Energy Technology Co.,Ltd 浙江微智能源技术有限公司	NID10f
Zhengzhou Greatwall Scientific Industrial and Trade Co., Ltd 郑州长城科工贸有限公司	W5A60
ZHENGZHOU HUACEHN INSTRUMENT CO.,LTD 郑州华辰仪器有限公司	W5F60
Zhengzhou Ketai Experiment Equipment Co., Ltd. 郑州科泰实验设备有限公司	W6C16
ZHENGZHOU YUHUI INSTRUMENT EQUIPMENT CO.,LTD 郑州予辉仪器设备有限公司	W5B50
Zhongjing Purification Technology Co., Ltd. 吉林中净净化科技有限公司	N4A15
Zhongshan Microreactor Technology Co.,Ltd. 中山致安化工科技有限公司	W6B19
Zhoushan Xinsha Pharmaceutical Equipment Co.,Ltd 舟山新鲨制药机械有限公司	N4B20

 <p>OMEC 欧美克 a Malvern Panalytical company</p>	<p>ZHUHAI OMEC INSTRUMENTS Co., LTD. 珠海欧美克仪器有限公司</p>
	<p>展位号: W5F10b 网址: www.omec-instruments.com</p>

Zhuhai Runding Intelligent Technology Co. Ltd.. 珠海市润鼎智能科技有限公司	N6A04
Zhuoli Imaging Technology Co.,Ltd 焦作卓立膜材料股份有限公司	N5A68

 <p>普瑞斯特 PURUISITE</p>	<p>Zhuozhou Priest Electric Equipment Co., Ltd 涿州市普瑞斯特电气设备有限公司</p>
	<p>展位号: N1A15 网址: www.prstuvir.com</p>

Zibo Huashun Corrosion Resistant Vacuum Pump Co.,Ltd. 淄博华舜耐腐蚀真空泵有限公司	N2G19
Zibo Rongdian Glass co.,Ltd. 淄博荣典玻璃制品有限公司	N5G82
Zibo Ruiyue Packaging Materials Co., Ltd. 淄博瑞月包装材料有限公司	N5T10
ZIBO SANTIAN CHEMICAL EQUIPMENT CO.,LTD. 淄博三田化工装备有限公司	N2H50
Zibo Taiji Industrial Enamel Co., Ltd. 淄博太极工业搪瓷有限公司	NIP08

Zibo Zhongnan Pharmaceutical Packaging Materials Co.,Ltd 淄博中南医药包装材料股份有限公司	N5F75
Zotefoams T-FIT Material Technology (Kunshan) Co., Ltd 佐德风高分子材料科技(昆山)有限公司	N6D19
ZwickRoell China 兹韦克罗睿试验机科技(上海)有限公司	W5G24
Z-ZONE (HUNAN ZHENGZHONG PHARMACEUTICAL CO.,LTD 湖南正中制药机械有限公司	NID70

Job Fair

博览群英 职等你来

sinoexpo | informamarkets

上海博华国际展览有限公司

Shanghai Sinoexpo Informa Markets International Exhibition Co. Ltd



扫码了解更多
热招岗位



关注公众号
了解更多招聘信息

找产品 

300,000+

精选优品
覆盖制药全产业

搜厂家 

3,500+

源头厂家
品质有保证

发求购 

全天候专属客服

高效对接
一站式采购



CPHI.CN

制-药-全-产-业-链
线上服务平台



现场扫码注册
免费领神秘礼物

活动时间: 2024.6.19-21

 礼品领取点

1#、2#入口大厅 [制药在线] 展台

咨询热线: 17317575983 (同微信)



中国站 WWW.CPHI.CN 全球站 WWW.PHARMASOURCES.COM



LeadGrab

助您高效收集潜在客户信息

Efficiently Collect & Manage Leads



Open with
CPHI China APP



通过微信
小程序打开

智能客户信息收集与管理工具

Smart Lead Generation & Management

展商能够 Exhibitors can

- 扫描观众胸卡获取名片
Scan visitors' badges to get leads
- 查看、下载收集的观众数据
Check & download all leads

观众能够 Visitors can

- 扫描展商展台上太阳码交换名片
Scan exhibitors' QR codes to get leads
- 查看收集的展商数据
Check the leads you get

CPHI
China

PMEC
China

CPHI & PMEC China 2025

第二十三届世界制药原料中国展 第十八届世界制药机械、包装设备与材料中国展



回复“CPHI上海展”
预定黄金席位

2025.6.24-26

上海新国际博览中心(SNIEC)

☎ 吴女士 | 010-58036296 茅女士 | 021-33392250

🌐 www.cphi-china.cn | www.pmecchina.com

 informa markets



 sinexpo
informa markets

新型高分子预灌封注射器组合件

New-type Polymer Prefillable Syringes Component

永聚科技
UJOIN MEDICAL

展位号: N5B36

国内独家批准上市

CDE登记号 B20200000132、B20220000341

- 生物安全性高
- 药物相容性好
- 蛋白吸附少
- 透明度高
- 剂量准确
- 密封性能佳
- 无重金属残留



GT高阻隔膜

GT-HIGH-BARRIER FILM

国内首创 自主研发蒸镀设备 蒸镀基材国产化

CDE登记号 B20220000299、B20220000729

- 透光率 $\geq 90\%$
- 阻隔性能 ≤ 0.5
- 替代铝箔
- 环境友好

SiO_x



VIP LINE
0533 7691919

山东永聚医药科技股份有限公司
国际新型医药包装材料科研生产基地

地址 | 山东省淄博市临淄区宏达路1618号
邮箱 | yjkj@sdujoin.com

传真 | 86-533-7691919
网址 | www.yongjukeji.com



微信公众号



官方网站